

Jabra
Engage 75

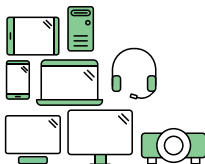

Manuale per l'utente





Say hello to a more sustainable product

IT products are associated with a wide range of sustainability risks throughout their life cycle. Human rights violations are common in the factories. Harmful substances are used both in products and their manufacture. Products can often have a short lifespan because of poor ergonomics, low quality and when they are not able to be repaired or upgraded.

This product is a better choice. It meets all the criteria in TCO Certified, the world's most comprehensive sustainability certification for IT products. Thank you for making a responsible product choice, that help drive progress towards a more sustainable future!

Criteria in TCO Certified have a life-cycle perspective and balance environmental and social responsibility. Conformity is verified by independent and approved verifiers that specialize in IT products, social responsibility or other sustainability issues. Verification is done both before and after the certificate is issued, covering the entire validity period. The process also includes ensuring that corrective actions are implemented in all cases of factory non-conformities. And last but not least, to make sure that the certification and independent verification is accurate, both TCO Certified and the verifiers are reviewed regularly.

Want to know more?

Read information about TCO Certified, full criteria documents, news and updates at [tocertified.com](https://www.tocertified.com). On the website you'll also find our Product Finder, which presents a complete, searchable listing of certified products.

2022 GN Audio A/S. Tutti i diritti riservati. Jabra® è un marchio di fabbrica di GN Audio A/S. Il marchio e i logo Bluetooth® sono marchi registrati di proprietà di Bluetooth SIG, Inc. e il loro utilizzo viene concesso in licenza a GN Audio A/S.

Prodotto in Cina

MODELLO: WHB050BS
WHB050HS
WHB051HS



 **Bluetooth®**

La **Dichiarazione di conformità** è reperibile su
www.jabra.com/doc

1. Benvenuto	6
2. Contenuto della confezione	7
2.1 Variante stereo	
2.2 Variante mono	
2.3 Variante convertibile	
3. Vestibilità.....	10
3.1 Cuffie stereo/mono	
3.2 Cuffie convertibili	
3.3 Come cambiare gli stili di indossaggio per le cuffie mono	
3.4 Come cambiare gli EarGel delle cuffie convertibili	
3.5 Come cambiare l'EarHook delle cuffie convertibili	
3.6 Come cambiare lo stile di indossaggio delle cuffie convertibili	
4. Primo utilizzo.....	16
4.1 Connessione a un telefono fisso con porta per le cuffie	
4.2 Connessione a un telefono fisso senza porta per le cuffie	
4.3 Connessione a un telefono fisso con porta per le cuffie USB	
4.4 Riponi e ricarica le cuffie	
4.5 Connetti le cuffie direttamente a un computer	
4.6 Accoppiamento a uno o più dispositivi mobili tramite Bluetooth	
4.7 Accoppiamento a un dispositivo mobile tramite NFC	

5. Panoramica sulla base	23
5.1 Icone di stato della base	
6. Jabra Direct.....	26
6.1 Aggiornamento del firmware	
7. Modalità d'uso	27
7.1 Panoramica sulle cuffie stereo/mono	
7.2 Panoramica sulle cuffie convertibili	
7.3 Utilizzo di base per le chiamate	
7.4 Unire le chiamate	
7.5 Chiamate in teleconferenza	
7.6 Trasferire una chiamata da un telefono fisso alle cuffie	
7.7 Trasferire una chiamata dalle cuffie al telefono fisso	
7.8 Trasferire una chiamata da un dispositivo mobile alle cuffie	
7.9 Gestione di più chiamate	
7.10 Come cambiare la lingua	
7.11 Come regolare il volume del microfono per le chiamate con telefono fisso	
7.12 PowerNap delle cuffie	
7.13 Reset	
8. Come cambiare le impostazioni	41
8.1 Impostazioni di base	
8.2 Impostazioni avanzate	
9. Supporto.....	49
9.1 Domande frequenti	
9.2 Come prenderti cura delle cuffie	
9.3 Accessori di ricambio	

1. Benvenuto

Grazie per aver acquistato Jabra Engage 75. Ci auguriamo che sia di tuo gradimento.

Funzioni di Jabra Engage 75

- **Controlla tutti i tuoi dispositivi**
Telefono fisso, computer, dispositivo mobile
- **Scegli il tuo stile di indossaggio**
EarHook, neckband, archetto
- **Le cuffie DECT più leggere al mondo**
Cuffie convertibili
- **Evita le interferenze**
Spia di occupato integrata
- **Usale tutto il giorno**
Fino a 13 ore di conversazione (stereo/mono)
Fino a 9 ore di conversazione (convertibile)
- **Rispondi alle chiamate ovunque ti trovi in ufficio**
Portata fino a 150 metri (stereo/mono)
Portata fino a 100 m (convertibile)
- **Chiamate riservate sicure**
Crittografia DECT AES a 256 bit

2. Contenuto della confezione

Le cuffie Jabra Engage 75 sono disponibili in tre diverse modalità: stereo, mono e convertibili.

2.1 Variante stereo

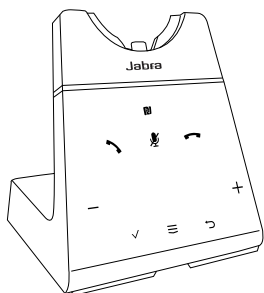

Base

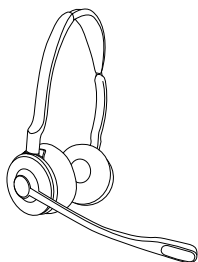

Cuffie stereo



Cavo di alimentazione



Cavo micro-USB

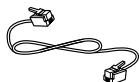

Cavo telefonico

2.2 Variante mono

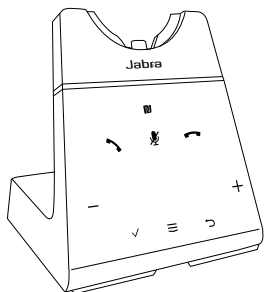

Base

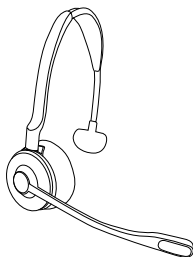

Cuffie mono

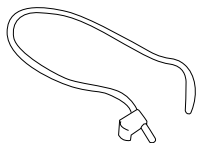

Neckband



Cavo di alimentazione



Cavo micro-USB

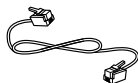

Cavo telefonico

2.3 Variante convertibile

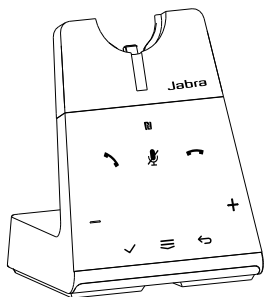

Base

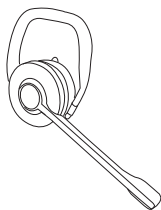

Cuffie convertibili

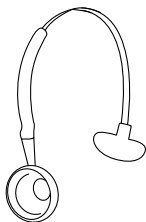

Archetto



Neckband



EarHook



EarGel

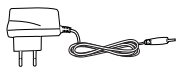

Cavo di alimentazione



Cavo micro-USB

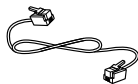

Cavo telefonico

3. Vestibilità

3.1 Cuffie stereo/mono

Le cuffie possono essere indossate con il microfono sulla sinistra o sulla destra.

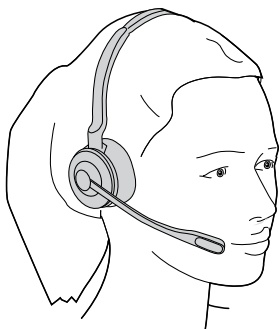

3.2 Cuffie convertibili

Le cuffie possono essere indossate sull'orecchio sinistro o destro.

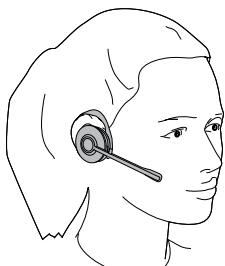

EarHook

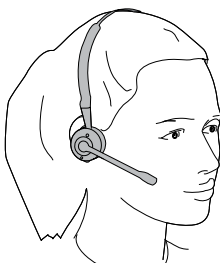

Archetto

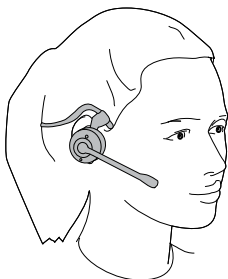

Neckband

3.3 Come cambiare gli stili di indossaggio per le cuffie mono

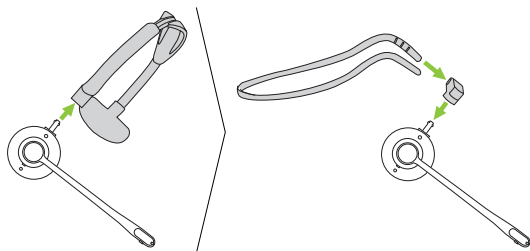

3.4 Come cambiare gli EarGel delle cuffie convertibili

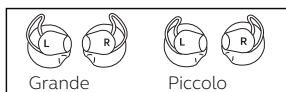

Dx

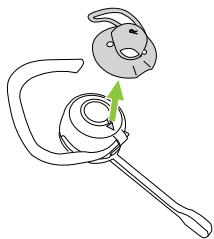

Sx

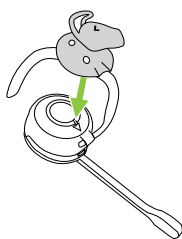

3.5 Come cambiare l'EarHook delle cuffie convertibili

1. Regola l'EarHook per adattarlo alla forma del tuo orecchio.

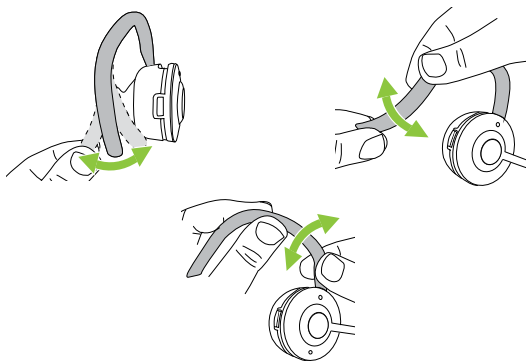

2. Posiziona le cuffie sull'orecchio.

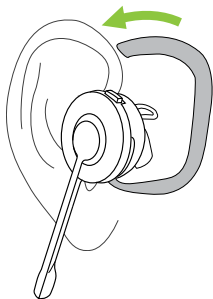

3. Rivolgi il microfono verso la bocca.

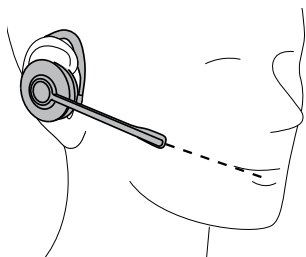

4. Verifica che l'EarHook aderisca perfettamente al retro del tuo orecchio. Regolalo se necessario.

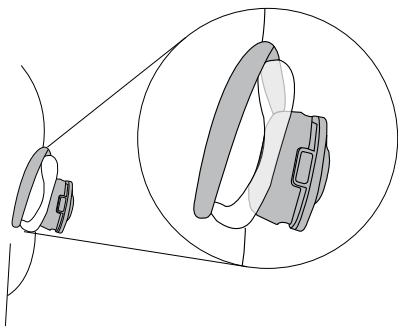

3.6 Come cambiare lo stile di indossaggio delle cuffie convertibili

VESTIBILITÀ CON ARCHETTO

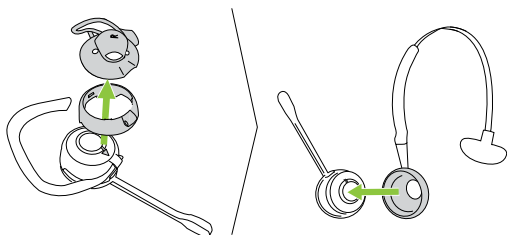

VESTIBILITÀ CON NECKBAND

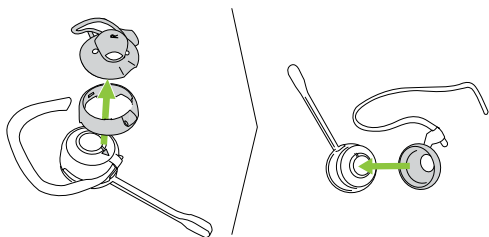

4. Primo utilizzo

Collega tutti i cavi e segui la configurazione guidata sulla base. Per un'esperienza ottimale, scarica Jabra Direct.

4.1 Connessione a un telefono fisso con porta per le cuffie

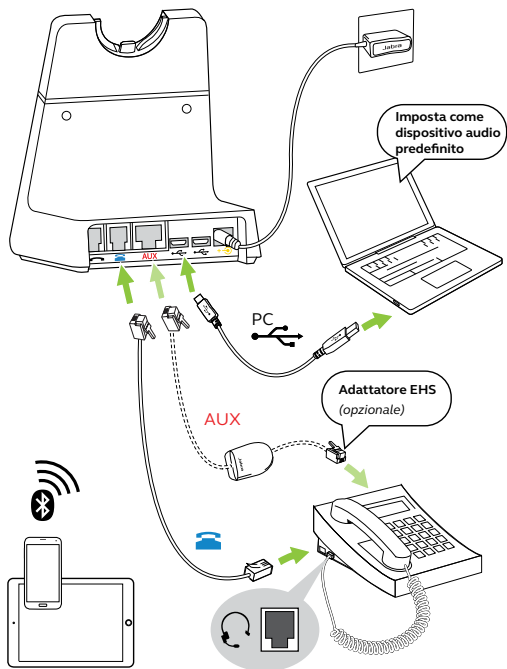

4.2 Connessione a un telefono fisso senza porta per le cuffie

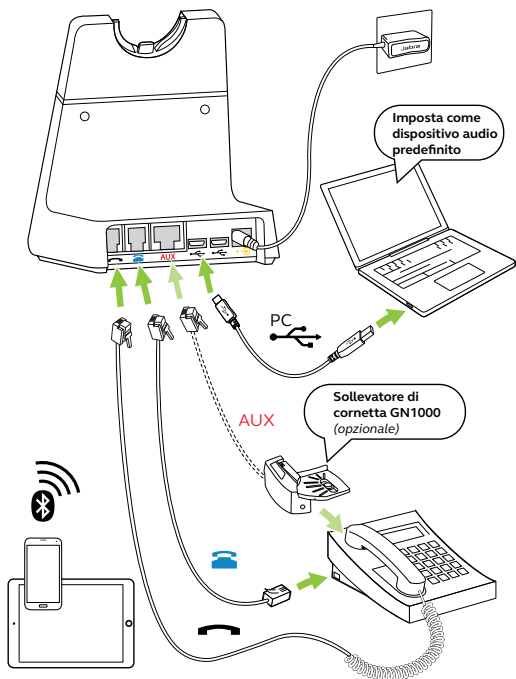

4.3 Connessione a un telefono fisso con porta per le cuffie USB

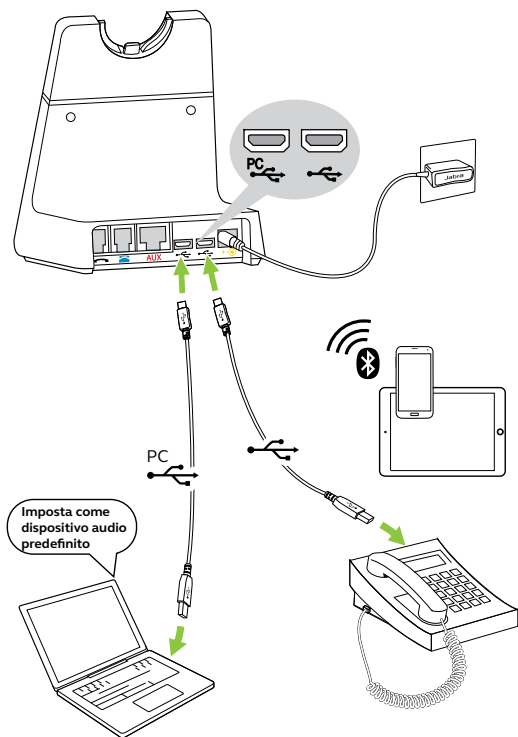

4.4 Riponi e ricarica le cuffie

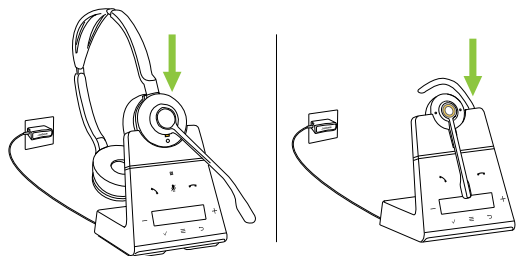

Le cuffie si ricaricano ogniqualvolta sono connesse alla base se questa è a sua volta connessa all'alimentazione. Il LED di stato sulle cuffie e l'icona della batteria sulla base lampeggiano per indicare che le cuffie sono in ricarica.

Le cuffie stereo/mono offrono fino a tredici ore di batteria e le cuffie convertibili fino a nove ore di batteria.

Tutte le cuffie richiedono circa 1,5 ore per ottenere una ricarica rapida completa. Il 40% della batteria viene ricaricato in circa 30 minuti.

4.5 Connetti le cuffie direttamente a un computer

1. Collega il cavo micro-USB in dotazione a una porta USB disponibile sul computer.

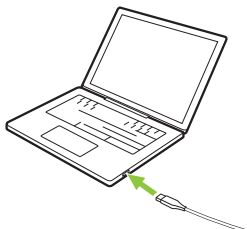

2. Premi e tieni premuto il tasto Volume sulle cuffie mentre contemporaneamente colleghi il cavo micro-USB alle cuffie. Quando il LED sulle cuffie smette di lampeggiare in verde, rilascia il tasto.

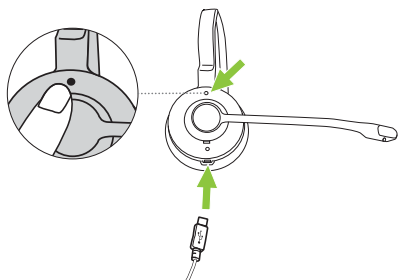



3. Ora puoi selezionare le cuffie come dispositivo di riproduzione audio sul computer.

4.6 Accoppiamento a uno o più dispositivi mobili tramite Bluetooth

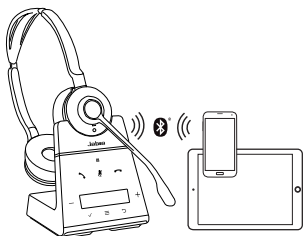
È possibile accoppiare e connettere due dispositivi mobili.



1. Collega la base all'alimentazione utilizzando l'apposito cavo in dotazione.
2. Sfiora  per aprire il menu Settings (Impostazioni), quindi  per navigare verso il basso fino a **Mobile device** (Dispositivo mobile).
3. Sfiora  per selezionare **Nuovo (New)**. Segui le istruzioni di accoppiamento sullo schermo per accoppiare il tuo dispositivo mobile alle cuffie.

Dopo l'accoppiamento, le cuffie e la base si connettono automaticamente al tuo dispositivo mobile ogniqualvolta il dispositivo mobile è acceso, si trova all'interno della portata della base e ha il Bluetooth abilitato.

Nota: L'accoppiamento a un terzo dispositivo mobile sostituisce l'accoppiamento di uno dei dispositivi mobili accoppiati in precedenza a condizione che uno di questi dispositivi mobili non sia connesso al momento con la base.

4.7 Accoppiamento a un dispositivo mobile tramite NFC

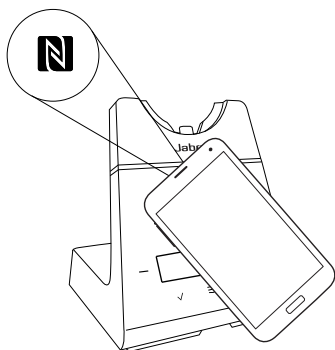

1. Collega la base all'alimentazione utilizzando l'apposito cavo in dotazione.
2. Assicurati che l'NFC sia abilitato sul tuo dispositivo mobile.
3. Tieni il dispositivo mobile a contatto con il logo NFC sulla base e segui le istruzioni sul tuo dispositivo mobile per completare l'accoppiamento.

Dopo l'accoppiamento, le cuffie e la base si connettono automaticamente al tuo dispositivo mobile ogniqualvolta il dispositivo mobile è acceso, si trova all'interno della portata della base e ha il Bluetooth abilitato.

Nota: La posizione specifica dell'NFC sul dispositivo mobile può variare. Consulta il manuale per l'utente del dispositivo mobile per maggiori informazioni.

5. Panoramica sulla base

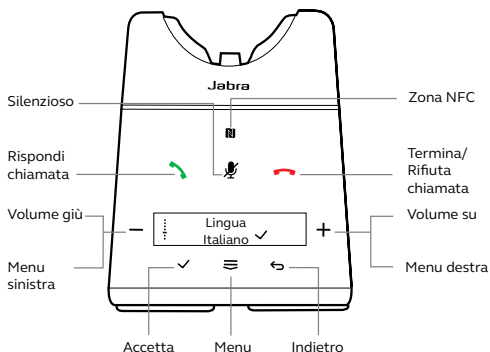

Menu base = sfiora > Menu giù = sfiora
Menu avanzato = tieni premuto > Menu su = tieni premuto

5.1 Icone di stato della base

Icona	Descrizione
	Stato della batteria
	Stato della batteria sconosciuto
	Cuffie connesse
	(lampeggiante) Cuffie non rilevate



Due cuffie in modalità di teleconferenza



Tre cuffie in modalità di teleconferenza



Quattro cuffie in modalità di teleconferenza



Dispositivo mobile



Telefono fisso



Computer



Secondo dispositivo mobile



Dispositivo mobile accoppiato non
connesso



Telefono di riferimento



Chiamata sul telefono di riferimento



Chiamata in attesa

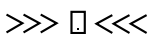

Chiamata in arrivo sul dispositivo mobile



Chiamata in arrivo sul telefono fisso



Chiamata in arrivo sul computer

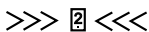

Chiamata in arrivo sul secondo dispositivo mobile



Chiamata in arrivo con ID del chiamante

6. Jabra Direct

Jabra Direct è un software per computer progettato per il supporto, la gestione e l'abilitazione di funzionalità ottimali sui dispositivi Jabra.



Scaricalo all'indirizzo jabra.com/direct

6.1 Aggiornamento del firmware

Jabra Direct ti invia una notifica quando è disponibile un aggiornamento del firmware.

7. Modalità d'uso



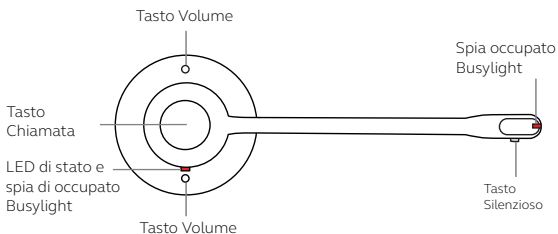

7.1 Panoramica sulle cuffie stereo/mono

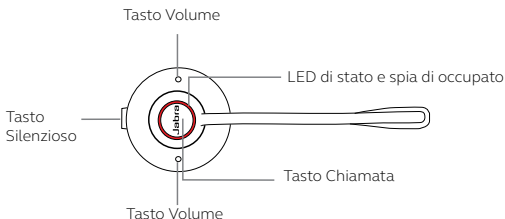

7.2 Panoramica sulle cuffie convertibili

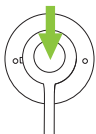

7.3 Utilizzo di base per le chiamate

Funzione	Azione
Accensione	Premi il tasto Chiamata sulle cuffie o collega le cuffie alla base
Spegnimento	Tieni premuto il tasto Chiamata per 4 secondi
 Rispondere a una chiamata	Premi il tasto Chiamata , scollega le cuffie dalla base o sfiora  sulla base
Terminare una chiamata	Premi il tasto Chiamata , collega le cuffie alla base o sfiora  sulla base
Rifutare una chiamata	Premi due volte il tasto Chiamata o sfiora  sulla base
Cambiare il telefono di riferimento	Scollega le cuffie dalla base e tieni premuto il tasto Chiamata per un secondo In alternativa, tieni premuto  sulla base per un secondo



Regolare il volume

Premi i tasti **Volume**.

Le cuffie utilizzano i sensori di movimento per individuare quale tasto è il volume su e quale è il volume giù in base all'orientamento delle cuffie

Attivare e disattivare la spia di occupato

Premi entrambi i tasti **Volume** contemporaneamente

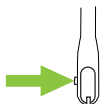

Silenziare/
Riattivare il
microfono

Premi il tasto **Silenzioso**
(cuffie stereo/mono)

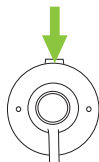



Silenziare/
Riattivare il
microfono

Premi il tasto **Silenzioso**
(cuffie convertibili)

7.4 Unire le chiamate

È possibile unire una chiamata in arrivo con una in corso.

Per unire le chiamate:

1. Tieni premuto il tasto **Chiamata** per due secondi sulle cuffie oppure sfiora  sulla base per accettare la chiamata in arrivo. In questo modo, la chiamata corrente viene messa in attesa.
2. Sfiora  e seleziona **Yes** (Sì) per unire le chiamate.

Per dividere le chiamate, sfiora  poi seleziona **Sì (Yes)**.

Per terminare la chiamata unita, connetti le cuffie o premi il tasto **Chiamata** sulle cuffie.

7.5 Chiamate in teleconferenza

Aggiungere le cuffie a una chiamata in teleconferenza

È possibile connettere fino a tre cuffie aggiuntive a una base per chiamate in teleconferenza.

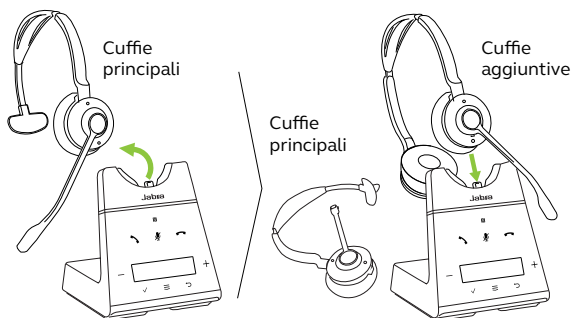



1. Scollega le cuffie principali dalla base.
2. Connetti un paio di cuffie aggiuntive alla base.
3. Sfiora ✓ per aggiungere le cuffie come cuffie aggiuntive per le chiamate in teleconferenza.
4. Nelle cuffie principali viene riprodotta un'istruzione vocale. Premi il tasto **Chiamata** sulle cuffie principali per accettare le cuffie aggiuntive nella teleconferenza. L'audio viene ora condiviso fra le cuffie.

Per impostazione predefinita, le cuffie aggiuntive sono silenziate.

Nota: È possibile utilizzare cuffie Jabra Engage 65 per le chiamate in teleconferenza.

Aggiungere le cuffie a una chiamata in teleconferenza senza connessione alla base

È possibile connettere fino a tre cuffie aggiuntive a una base senza dover connettere le cuffie alla base.

1. Sfiora  sulla base per aprire il menu Settings (Impostazioni) e vai ad **Add headset** (Aggiungi cuffie).
2. Sfiora  per passare ad **Accoppia senza collegamento (Pair without docking)**.
3. Sfiora  per mettere la base in modalità di accoppiamento.
4. Spegni le cuffie aggiuntive tenendo premuto il tasto **Chiamata** per quattro secondi.
5. Metti le cuffie aggiuntive in modalità di accoppiamento tenendo premuto il tasto **Chiamata** per cinque secondi fino a quando il LED di stato sulle cuffie non lampeggia in blu.
6. Nelle cuffie principali viene riprodotta un'istruzione vocale. Premi il tasto **Chiamata** sulle cuffie principali per accettare le cuffie aggiuntive nella teleconferenza. L'audio viene ora condiviso fra le cuffie.

Per impostazione predefinita, le cuffie aggiuntive sono silenziate.

Nota: È possibile utilizzare cuffie Jabra Engage 65 per le chiamate in teleconferenza.

Terminare o abbandonare una teleconferenza

Per terminare la chiamata per tutte le cuffie, premi il tasto **Chiamata** sulle cuffie principali oppure connetti le cuffie principali alla base.

Le altre cuffie possono abbandonare la teleconferenza premendo il tasto **Chiamata** sulle cuffie oppure connettendo le cuffie aggiuntive alla base delle cuffie principali (non a quella delle cuffie aggiuntive). La chiamata in teleconferenza continua per tutte le altre cuffie.

Modalità di teleconferenza permanente

Per impostazione predefinita, una chiamata in teleconferenza viene interrotta automaticamente per tutte le cuffie aggiuntive quando termina la chiamata.

Se si modifica questa impostazione in Jabra Direct, è possibile continuare la teleconferenza con le cuffie aggiuntive fino a quando le cuffie principali sono connesse alla base.

7.6 Trasferire una chiamata da un telefono fisso alle cuffie

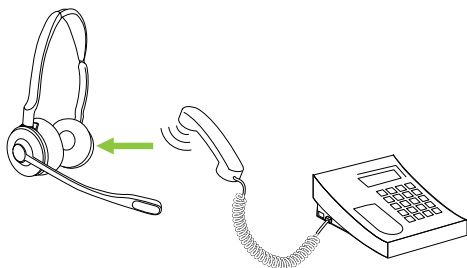

Per trasferire una chiamata:

1. Seleziona un telefono fisso come telefono di riferimento sulla base.
2. Solleva le cuffie dalla base o sfiora il tasto **Chiamata** sulle cuffie. Se necessario, premi il tasto delle cuffie sul telefono fisso. L'audio verrà trasferito dalla cornetta del telefono fisso alle cuffie.

Non attaccare la cornetta del telefono fisso fino a quando la chiamata non è terminata.

7.7 Trasferire una chiamata dalle cuffie al telefono fisso

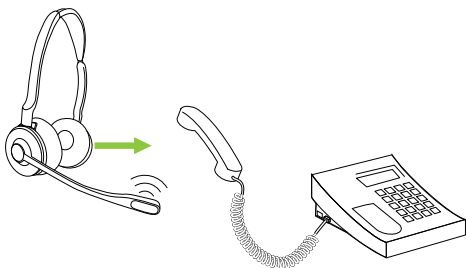

Per trasferire una chiamata dalle cuffie al telefono fisso, solleva la cornetta del telefono fisso e poi connetti le cuffie alla base.

L'audio viene trasferito dalle cuffie al telefono fisso.

7.8 Trasferire una chiamata da un dispositivo mobile alle cuffie

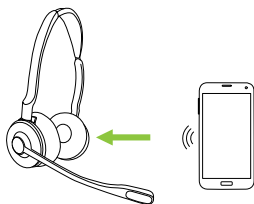

Per trasferire una chiamata:

1. Seleziona un dispositivo mobile come telefono di riferimento sulla base.
2. Solleva le cuffie dalla base o sfiora il tasto **Chiamata** sulle cuffie.
3. Seleziona **Yes** (Sì) sulla base per trasferire l'audio della chiamata alle cuffie.

Non chiudere la chiamata sul dispositivo mobile fino a quando la chiamata non è terminata.

7.9 Gestione di più chiamate

Le cuffie e la base possono accettare e gestire più chiamate contemporaneamente.

Gestione di più chiamate

Rispondere alla chiamata in arrivo e mettere la chiamata corrente in attesa

Sfiora  sulla base

Passa dalla chiamata attiva a quella in attesa

Sfiora  sulla base

Rifiutare una chiamata in arrivo durante una chiamata

Sfiora  sulla base

7.10 Come cambiare la lingua









Testo sullo schermo

Sono disponibili sedici lingue per il testo sullo schermo: inglese, tedesco, francese, cinese (semplificato), spagnolo, ceco, danese, olandese, finlandese, ungherese, italiano, norvegese, polacco, russo, svedese e turco.

Annunci vocali delle cuffie

Sono disponibili cinque lingue per gli annunci vocali delle cuffie: inglese, tedesco, francese, giapponese e spagnolo.





Come cambiare la lingua:

1. Sfiora  per aprire il menu Settings (Impostazioni), quindi  per navigare verso il basso fino a **Language** (Lingua).
2. Sfiora  o  per alternare fra **Testo (Text)** o **Voce (Voice)** e poi sfiora  per confermare la tua scelta.
3. Sfiora  o  per scorrere le lingue disponibili e poi sfiora  per confermare la tua scelta.

Nota: Quando scegli una lingua per la voce, se viene selezionata l'opzione **Segui il testo (Follow text)** e la lingua di testo corrente non è una delle cinque lingue disponibili per la voce, la lingua della voce sarà **Inglese (English)** per impostazione predefinita.

7.11 Come regolare il volume del microfono per le chiamate con telefono fisso

Per regolare il volume del microfono del telefono fisso:

1. Sflora  sulla base per aprire il menu Impostazioni (Settings).
2. Sflora  o  per regolare il volume del microfono del telefono fisso e poi sflora  per confermare la tua scelta.

Il volume del microfono può essere regolato mentre sei impegnato in una chiamata. Tuttavia, il volume del microfono viene resettato sul valore predefinito quando termina la chiamata.

7.12 PowerNap delle cuffie

Allo scopo di risparmiare batteria, le cuffie si spengono automaticamente quando non sono connesse alla base per trenta minuti, non vengono spostate e non sono in uso.







Per uscire dalla modalità PowerNap, sposta le cuffie (le cuffie sono dotate di sensori di movimento integrati), premi un tasto qualsiasi sulle cuffie oppure connettile alla base.

È possibile disattivare PowerNap in maniera permanente utilizzando Jabra Direct.

7.13 Reset

Il reset delle cuffie e della base cancella l'elenco dei dispositivi accoppiati e resetta tutte le impostazioni.

Per resettare:

1. Connetti le cuffie alla base.
2. Tieni premuto  per due secondi per aprire il menu Impostazioni avanzate (Advanced Settings).
3. Sfiora  per selezionare **Base**, e poi  per confermare la tua scelta.
4. Sfiora  per scorrere verso il basso le impostazioni fino a quando non selezioni **Reset configuration** (Resetta la configurazione).
5. Sfiora  per selezionare **Sì (Yes)** e poi  per confermare la tua scelta. Le cuffie e la base si riavviano e tutte le impostazioni ritornano ai valori predefiniti.

8. Come cambiare le impostazioni

Le cuffie, la base, il telefono e le impostazioni generali sono modificabili sulla base utilizzando il menu Impostazioni di base (Basic Settings) oppure quello delle Impostazioni avanzate (Advanced Settings).

In alternativa, è possibile modificare tutte le impostazioni utilizzando Jabra Direct sul tuo computer. È possibile scaricare Jabra Direct all'indirizzo jabra.com/direct.

8.1 Impostazioni di base

Sfiora  per accedere al menu delle Impostazioni di base (Basic Settings).

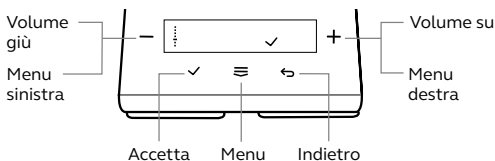

Microfono del telefono fisso

Controlli del volume

Sfiora + o - per regolare il volume del microfono del telefono fisso

Impostazioni per l'aggiunta di cuffie

Come fare Visualizza le istruzioni su come aggiungere un nuovo paio di cuffie alla base

Accoppiamento senza connessione alla base Metti la base in modalità di accoppiamento e poi visualizza le istruzioni su come accoppiare un paio di cuffie alla base senza connettere le cuffie alla base

Teleconferenza Seleziona il metodo da utilizzare per terminare le chiamate in teleconferenza

Impostazioni per i dispositivi mobili

Nuovo Visualizza le istruzioni su come accoppiare le cuffie/la base con un dispositivo mobile

Devices (Dispositivi) Visualizza l'elenco dei dispositivi mobili accoppiati

Disconnetti Disconnetti tutti i dispositivi mobili accoppiati

Annulla l'accoppiamento Disaccoppia tutti i dispositivi mobili

Impostazioni per la lingua

Testo Seleziona la lingua per il testo sullo schermo all'interno di un elenco di sedici lingue

Voce Seleziona la lingua per la voce delle cuffie da un elenco di cinque lingue

Impostazioni della suoneria

Telefono fisso	Seleziona una suoneria e un volume per la suoneria per le chiamate in arrivo sul telefono fisso
Telefono fisso USB	Seleziona una suoneria e un volume per la suoneria per le chiamate in arrivo sul telefono fisso USB
Softphone	Seleziona una suoneria e un volume per la suoneria per le chiamate in arrivo sul softphone
Dispositivo mobile	Seleziona una suoneria e un volume per la suoneria per le chiamate in arrivo sul dispositivo mobile

Impostazioni dello schermo

Schermata di attesa	Seleziona cosa visualizzare sulla base quando questa non è in uso
Luminosità	Seleziona la luminosità dello schermo e del salvaschermo

Impostazioni dell'orologio*

Formato dell'ora	Seleziona il formato dell'ora
Imposta	Imposta l'ora

*Disponibile solo quando **Sincronizza l'orologio con il computer (Synchronize Clock with Computer)** è impostato su **Off** in Jabra Direct.

8.2 Impostazioni avanzate

Tieni premuto  per due secondi per accedere al menu Impostazioni avanzate (Advanced Settings).

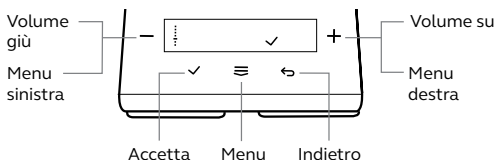

Impostazioni delle cuffie

Equalizzatore per le chiamate

Seleziona una preferenza audio da utilizzare per tutte le chiamate

Ottimizza l'audio per la musica

Seleziona per ottimizzare l'audio per la musica oppure per ottimizzare le prestazioni della batteria e ridurre i problemi di densità

Annunci audio

Seleziona il tipo di annuncio audio

Protezione audio

Seleziona il livello di protezione audio da utilizzare. Le cuffie offrono sempre protezione dai picchi audio in modo da assicurare che il tuo udito sia sempre protetto, a prescindere dalle impostazioni selezionate



Ampiezza di banda dell'audio	Seleziona il tipo di ampiezza di banda. La banda larga offre un audio migliore mentre la banda stretta consente una migliore durata della batteria
Promemoria del silenzioso	Seleziona questa opzione per attivare un promemoria audio periodico nel caso in cui il microfono sia silenziato
Sidetone	Seleziona il livello del volume utilizzato per Sidetone. Sidetone si riferisce all'audio dal microfono che viene riprodotto nelle cuffie e che ti permette di udire la tua voce. Sidetone non ha impatto sul livello di volume della voce udito dal tuo interlocutore
Lingua della voce	Seleziona la lingua per gli annunci vocali delle cuffie
Spia occupato Busylight	Seleziona per abilitare o disabilitare la spia di occupato delle cuffie
Chiamata in teleconferenza delle cuffie	Seleziona per abilitare la modalità in teleconferenza in modo da consentire la connessione di più cuffie alla stessa chiamata
Accoppiamento senza connessione alla base	Seleziona per abilitare l'accoppiamento delle cuffie senza connetterle alla base
PowerNap	Seleziona per abilitare la modalità di standby quando le cuffie non sono connesse alla base per oltre trenta minuti, non vengono spostate e non sono in uso

Impostazioni della base



Volume di feedback del tasto	Seleziona il livello di audio emesso quando sfiori i tasti sulla base
Luminosità dello schermo	Seleziona il livello di luminosità dello schermo e del salvaschermo
Portata del segnale wireless	Seleziona la portata wireless fra le cuffie e la base
Registrazione delle chiamate	Seleziona per abilitare la registrazione di chiamate sul tuo computer dai dispositivi mobili o dai telefoni fissi. È necessario connettere il cavo USB in dotazione alla base e al computer e disporre di un software di registrazione di terzi
Unione delle chiamate	Seleziona per abilitare l'unione delle chiamate in modo che più chiamate in corso possano partecipare alla stessa conversazione
Priorità di chiamata	Seleziona quale chiamata ha la priorità quando viene accettata una nuova chiamata senza interazione con la base (ad esempio, è stata accettata una seconda chiamata sul telefono).
Telefono per le chiamate in uscita	Seleziona quale telefono utilizzare per le chiamate in uscita
Risposta quando le cuffie vengono scollegate dalla base	Seleziona per abilitare la risposta alle chiamate in arrivo scollegando le cuffie dalla base

Suoneria simultanea	Seleziona quale chiamata in arrivo selezionare se più telefoni connessi squillano contemporaneamente
PowerNap	Seleziona per abilitare la modalità di standby se la base è rimasta in attesa per dieci ore
Nome della base	Visualizza il nome della base. Il nome della base e/o il nome delle cuffie può essere modificato utilizzando Jabra Direct
Reset della configurazione	Seleziona per resettare le cuffie e la base sulla configurazione predefinita



Impostazioni del softphone

- Seleziona **Si (Yes)** per aprire il menu delle Impostazioni avanzate del softphone (Advanced Softphone Settings)
- Avvia la configurazione
- Sfiora  per navigare verso il basso fino alle impostazioni disponibili per il softphone
- Premi  per accettare qualsiasi modifica effettuata alle impostazioni. La base si riavvia



Impostazioni del telefono fisso

- Seleziona **Si (Yes)** per aprire il menu delle Impostazioni avanzate del telefono fisso (Advanced Desk Phone Settings)
- Avvia la configurazione
- Sfiora  per navigare verso il basso fino alle impostazioni disponibili per il telefono fisso
- Premi  per accettare qualsiasi modifica effettuata alle impostazioni. La base si riavvia

Impostazioni del telefono fisso USB

- Avvia la configurazione
- Seleziona **Sì (Yes)** per aprire il menu delle Impostazioni avanzate del telefono fisso USB (Advanced USB Desk Phone Settings)
- Sfiora  per navigare verso il basso fino alle impostazioni disponibili per il telefono fisso USB
- Premi  per accettare qualsiasi modifica effettuata alle impostazioni. La base si riavvia

Impostazioni per i dispositivi mobili

- Avvia la configurazione
- Seleziona **Sì (Yes)** per aprire il menu delle Impostazioni avanzate del dispositivo mobile (Advanced Mobile Device Settings)
- Sfiora  per navigare verso il basso fino alle impostazioni disponibili per il dispositivo mobile
- Premi  per accettare qualsiasi modifica effettuata alle impostazioni. La base si riavvia

Informazioni sul prodotto

- Sfiora  per scorrere verso il basso l'elenco delle informazioni sul prodotto

9. Supporto

9.1 Domande frequenti

Visualizza le domande frequenti su jabra.com/engage.

9.2 Come prenderti cura delle cuffie

- Ti consigliamo di conservare le cuffie a una temperatura compresa fra -5°C e 45°C.
- Non conservare le cuffie per periodi di tempo prolungati senza ricaricare la batteria (max tre mesi).
- Se le cuffie o la base si sporcano, ti consigliamo di pulirle con un panno morbido e privo di pelucchi inumidito con acqua pulita.

9.3 Accessori di ricambio

Gli accessori di ricambio o aggiuntivi possono essere acquistati online all'indirizzo jabra.com/accessories.

jabra.com/engage75