



MANUALE DELL'UTENTE

# SOUNDBAR

## Wi-Fi

---

Leggere attentamente questo manuale prima di utilizzare l'apparecchio e conservarlo per riferimenti futuri.

Modello

SG10TY (SG10TY, SPTG-W)



- ② Se utilizzi un dispositivo esterno (ad esempio un set-top box, un lettore Blu-ray, una console di gioco ecc.), collegalo alla soundbar o al televisore con un cavo HDMI.
- ③ Se gli altoparlanti posteriori sono stati acquistati separatamente, collegali tramite un cavo apposito. Quando colleghi gli altoparlanti posteriori, connetti il cavo con la striscia nera al terminale negativo di ciascun altoparlante e l'altro cavo al terminale positivo.
- ④ Collega all'alimentazione nel seguente ordine: subwoofer wireless → altoparlanti posteriori → soundbar. Quindi accendi la soundbar. Quando la connessione con la soundbar viene stabilita automaticamente, i LED sul subwoofer wireless e sull'altoparlante posteriore si accendono in verde. (→ Vedere "Connessione del prodotto" a pagina 6.)





## ⑤ Utilizzo del prodotto con il televisore (→ Vedere "Collegamento con un cavo ottico", "Collegamento con un cavo HDMI", "Connessione tramite Bluetooth" a pagina 32, 34, 36.)

- 
- ① Premi ripetutamente il pulsante **Funzione**  finché nel visualizzatore dello stato non appare "OPT/HDMI ARC".
  - ② Nelle impostazioni del televisore, imposta il diffusore di uscita su [HDMI ARC], [Ottico], [LG WOWCAST] o [Diffusore esterno].
  - ③ Quando il televisore è collegato correttamente al prodotto, nel visualizzatore dello stato appare "OPT", "ARC" o "E-ARC", e viene emesso un segnale acustico.

## ⑥ Connessione del prodotto allo smartphone tramite Wi-Fi (→ Vedere "Connessione con il prodotto tramite l'app LG ThinQ" a pagina 16.)



- 
- ① Connetti lo smartphone al Wi-Fi.
  - ② Installa l'app **LG ThinQ** da Google Play o App Store.
  - ③ Esegui l'app **LG ThinQ** e segui le istruzioni.
  - ④ Il prodotto si conatterà allo smartphone e sarà possibile controllarlo tramite l'app **LG ThinQ**.

## 7 Connessione dell'unità allo smartphone tramite Bluetooth (→ Vedere "Connessione tramite Bluetooth" a pagina 41.)

- 1 Tocca il pulsante **Impostazioni**  sullo smartphone e seleziona **Bluetooth**. Attiva la funzione **Bluetooth**. ( **Disattivata** >  **Attiva**)
- 2 Premi il pulsante **Abbinamento Bluetooth** . Dopo qualche attimo, sul visualizzatore dello stato appare "**BT READY**".
- 3 Trova e seleziona "LG\_Speaker\_SG10TY\_XXXX".
- 4 Quando il prodotto è connesso allo smartphone tramite **Bluetooth**, l'indicazione sul visualizzatore dello stato cambia da "**PAIRED**" → "**Nome del dispositivo Bluetooth connesso**" → "**BT**".

### Connessione manuale della soundbar al subwoofer wireless o agli altoparlanti posteriori (→ Vedere "Connessione manuale del subwoofer wireless", "Connessione manuale" a pagina 8, 11.)

Se sul subwoofer wireless o sull'altoparlante posteriore è acceso un LED rosso, significa che la soundbar non è collegata agli altoparlanti. In questo caso, collegali nell'ordine seguente.

- 1 Premi il pulsante di **Accensione**  della soundbar per spegnerla.
- 2 Premi il pulsante **PAIRING** sul lato posteriore del subwoofer wireless o dell'altoparlante posteriore. Controlla che ciascun LED lampeggi in verde.
  - Se il LED sul subwoofer wireless è ancora rosso, premi e tieni premuto nuovamente il pulsante sul lato posteriore del subwoofer wireless.
- 3 Premi il pulsante di **Accensione**  della soundbar per accenderla.
- 4 Quando la connessione è stabilita, si accende una spia LED verde sul subwoofer wireless o sull'altoparlante posteriore.

## Soundbar - Guida rapida

- 2 Installazione e utilizzo del prodotto

## Installazione

- 6 Connessione del prodotto
- 12 Ascolto di un audio di qualità superiore
- 16 Connessione con il prodotto tramite l'app LG ThinQ
- 17 Installazione dell'app LG ThinQ e registrazione del prodotto
- 19 Reimpostazione del prodotto

## Esplorazione del prodotto

- 20 Lato anteriore
- 22 Lato posteriore
- 23 Esplorazione del telecomando

## Connessione al televisore

- 32 Collegamento con un cavo ottico
- 34 Collegamento con un cavo HDMI
- 36 Connessione tramite Bluetooth

## Connessione a un dispositivo esterno

- 37 Collegamento con un cavo HDMI
- 40 Collegamento con un cavo ottico

## Uso del prodotto come un sistema audio

- 41 Connessione tramite Bluetooth
- 44 Connessione a un dispositivo di archiviazione USB
- 46 Uso dell'app LG ThinQ
- 47 Compatibile con Assistente Google
- 48 Funziona con Apple AirPlay
- 49 Spotify Connect
- 50 Funziona con Alexa

- 51 Tidal Connect

## Montaggio a parete del prodotto

- 52 Controlli prima del montaggio a parete
- 54 Montaggio a parete del prodotto

## Precauzioni per la sicurezza

- 60 Sicurezza e normative
- 63 Prevenzione dell'uso scorretto del prodotto

## Prima di segnalare un malfunzionamento

- 67 Risoluzione dei problemi

## Appendice

- 73 Specifiche
- 75 Marchi registrati e licenze
- 77 Cosa è necessario sapere sui servizi di rete
- 77 Informazioni avviso software Open Source
- 78 Manipolazione del prodotto

# Installazione

## Connessione del prodotto

La connessione della soundbar al subwoofer wireless consente di ottenere un suono più ricco.

### Connessione automatica del subwoofer wireless

Una volta completata l'installazione, il subwoofer wireless si connette automaticamente alla soundbar. Connettere la soundbar al subwoofer nell'ordine seguente.

- 1 Collegare il cavo di alimentazione al subwoofer wireless.
- 2 Collegare il cavo di alimentazione connesso al subwoofer a una presa elettrica.
- 3 Collegare il cavo di alimentazione all'adattatore CA.
- 4 Collegare il cavo dell'adattatore CA al terminale **DC IN** (ingresso per l'adattatore CA) sul lato posteriore del prodotto.
- 5 Collegare il cavo di alimentazione collegato all'adattatore CA a una presa elettrica.
- 6 Premere il pulsante di **Accensione**  sulla soundbar per accenderla.

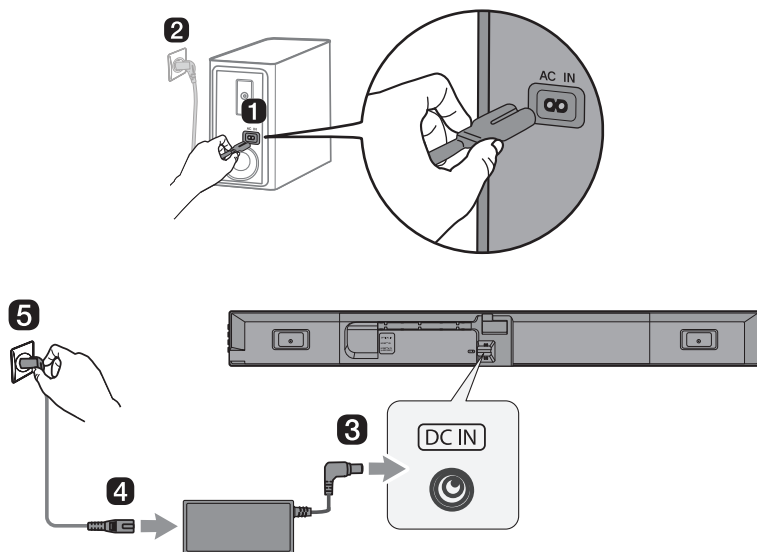

- 7 Una volta stabilita automaticamente la connessione, il LED sul lato posteriore del subwoofer wireless si accende in verde.

#### Nota

- Assicurarsi di utilizzare l'adattatore CA fornito in dotazione. L'uso di altri adattatori CA potrebbe causare malfunzionamenti e invalida la garanzia del prodotto.

## Controllo della connessione con il LED sul subwoofer wireless

---

È possibile controllare lo stato della connessione guardando il LED sul subwoofer wireless.

<b>Colore LED</b>	<b>Stato</b>
Lampeggiante verde	Connessione in corso
Verde	Connessione stabilita
Rosso	Connessione scarsa o assente, oppure subwoofer in standby
Spento	Cavo di alimentazione non collegato

## Connessione manuale del subwoofer wireless

Se sul subwoofer wireless è acceso un LED rosso, significa che la soundbar non è connessa al subwoofer. In questo caso, collegali nell'ordine seguente.

- 1 Premere il pulsante di **Accensione**  sulla soundbar per spegnerla.
- 2 Premere il pulsante **PAIRING** sul subwoofer wireless. Controllare se il LED sul subwoofer wireless lampeggia in verde. Se il LED sul subwoofer wireless è ancora rosso, premere e tenere premuto nuovamente il pulsante sul lato posteriore del subwoofer wireless.

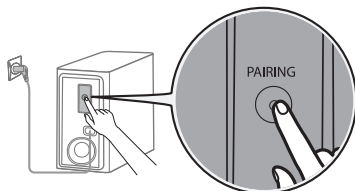

- 3 Premere il pulsante di **Accensione**  sulla soundbar per accenderla.
- 4 Una volta stabilita la connessione, la spia LED sul subwoofer wireless si accende in verde.

### ✓ Nota

- Installare soundbar il più vicina possibile al subwoofer wireless. Minore è la distanza tra la soundbar e il subwoofer wireless, migliore è la qualità del suono.
- Accertare che non siano presenti ostacoli tra la soundbar e il subwoofer wireless.
- Per evitare interferenze wireless, mantenere una distanza di almeno 1 m tra la soundbar o il subwoofer wireless e altri dispositivi periferici che generano forti onde elettromagnetiche (ad esempio router wireless, forni a microonde ecc.).

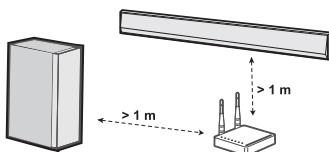



## Collegare gli altoparlanti posteriori (SPT8-S, in vendita separatamente)

---

### Connessione automatica

Una volta completata l'installazione, gli altoparlanti posteriori si connettono automaticamente alla soundbar. Connettere la soundbar agli altoparlanti posteriori nell'ordine seguente.

- 1 Collegare i cavi degli altoparlanti ai terminali corrispondenti degli altoparlanti posteriori (sinistro, destro). Collegare il cavo con la striscia nera al terminale negativo e l'altro cavo al terminale positivo.

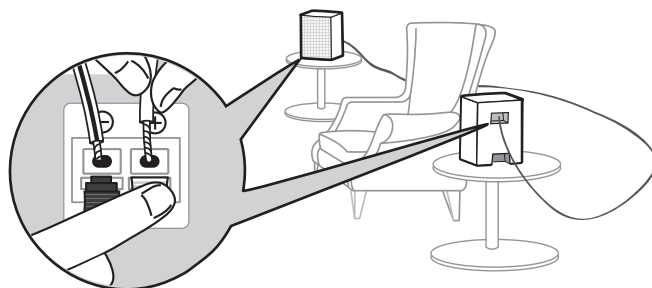

- 2 Collegare il cavo di alimentazione all'altoparlante posteriore.
- 3 Collegare il cavo di alimentazione connesso all'altoparlante posteriore a una presa elettrica.
- 4 Premere il pulsante di **Accensione** (🔌) sulla soundbar per accenderla.
- 5 Una volta stabilita automaticamente la connessione, il LED sull'altoparlante posteriore si accende in verde.

## ✔ Nota

- Utilizzare solo gli altoparlanti forniti in dotazione con il prodotto. L'uso di altri altoparlanti può causare malfunzionamenti.
- Collegare i cavi degli altoparlanti ai terminali corrispondenti. Collegare il cavo positivo al terminale positivo e il cavo negativo al terminale negativo. L'errato collegamento dei cavi può distorcere il suono o impedire la produzione dei bassi.
- Collegare il prodotto agli altoparlanti e ai cavi forniti al momento dell'acquisto del prodotto.
  - Se si collega il prodotto ad altoparlanti o cavi diversi da quelli forniti al momento dell'acquisto del prodotto, si può verificare il deterioramento della qualità del suono o il malfunzionamento degli altoparlanti.
- Quando si collegano gli altoparlanti al prodotto, collegare un solo altoparlante alla porta di uscita adatta a tale altoparlante.
  - Se si collegano più altoparlanti a una porta di uscita, si potrebbe verificare il malfunzionamento del prodotto o degli altoparlanti.
- Se la posizione della spina di alimentazione è diversa durante l'installazione degli altoparlanti posteriori, è possibile modificare la posizione del canale dell'altoparlante posteriore Sinistra/Destra tramite l'**app LG ThinQ**.

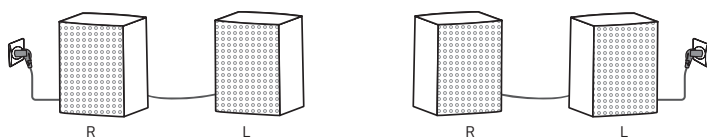

## Controllo dello stato della connessione con il colore del LED

È possibile verificare lo stato del collegamento con il LED sull'altoparlante posteriore.

Colore LED	Stato
Lampeggiante verde	Connessione in corso
Verde	Connessione stabilita
Rosso	Cattiva connessione, o gli altoparlanti posteriori sono in standby
Spento	Cavo di alimentazione non collegato

## Connessione manuale

Se sull'altoparlante posteriore è acceso un LED rosso, significa che la soundbar non è connessa all'altoparlante. In questo caso, collegali nell'ordine seguente.

- 1 Premere il pulsante di **Accensione**  sulla soundbar per spegnerla.
- 2 Premere il pulsante **PAIRING** sul retro dell'altoparlante posteriore. Controllare se il LED sull'altoparlante lampeggia in verde.

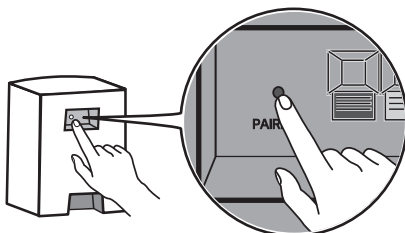

- 3 Premere il pulsante di **Accensione**  sulla soundbar per accenderla.
- 4 Una volta stabilita la connessione, la spia LED sull'altoparlante si accende in verde.

### ✓ Nota

- Tenere gli altoparlanti posteriori a una distanza di almeno 30 cm dal televisore o dal monitor.
- Per evitare interferenze wireless, mantenere una distanza di almeno 1 m tra la soundbar o gli altoparlanti posteriori e tutti gli altri dispositivi periferici che generano forti onde elettromagnetiche (ad esempio router wireless, forni a microonde).

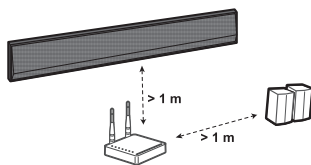

## Ascolto di un audio di qualità superiore

La funzione dell'audio surround consente l'ascolto di un avvolgente audio 3D prodotto dagli altoparlanti mediante più canali audio, indipendentemente dai canali del contenuto registrato originariamente.

Ad esempio, se si ascolta la musica registrata in 2.0 canali con effetti sonori standard mentre sono collegati gli altoparlanti posteriori, è possibile sentire la seguente differenza.

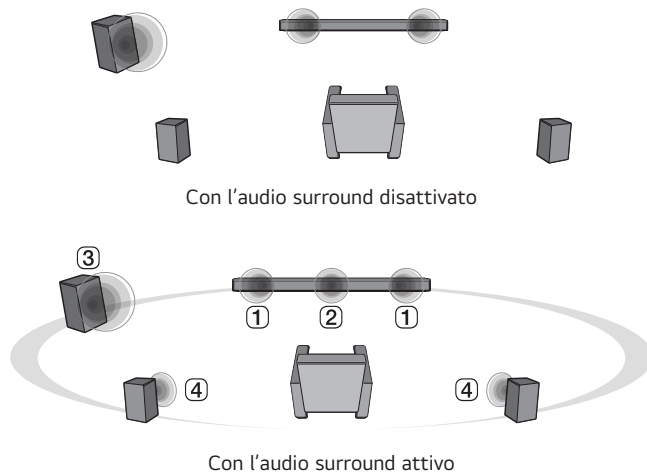

---

### ✓ Nota

• Le posizioni degli altoparlanti sono le seguenti.

- ① Altoparlanti frontali
  - ② Altoparlante centrale
  - ③ Subwoofer
  - ④ Altoparlanti posteriori
-

## Attivazione/disattivazione dell'audio surround

---

- 1** Premere il pulsante **Impostazioni** . Il prodotto passa alla modalità di impostazione ed è possibile vedere "OFF-AUTO POWER" o "ON-AUTO POWER".

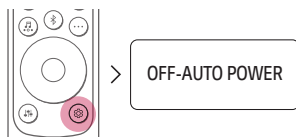

- 2** Mentre nel visualizzatore dello stato scorre "OFF-AUTO POWER" o "ON-AUTO POWER", premere il pulsante **Sinistra/Destra** per selezionare l'impostazione dell'audio surround. È possibile vedere lo stato dell'audio surround, "OFF-SURROUND" o "ON-SURROUND".

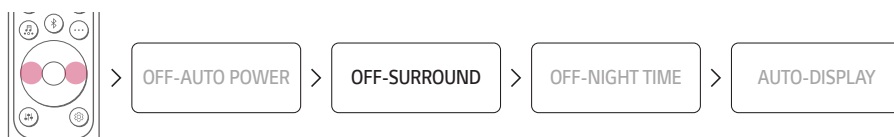

- 3** Mentre nel visualizzatore dello stato scorre "OFF-SURROUND" o "ON-SURROUND", premere il pulsante **Su/Giù** per attivare o disattivare l'audio surround.

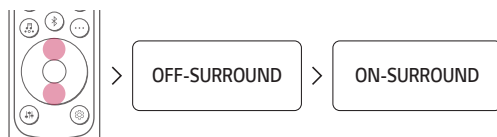

# Suono degli altoparlanti basato sui canali di ingresso

Effetti sonori		
Ingresso	Uscita	
	Altoparlanti posteriori non connessi	Altoparlanti posteriori connessi
<b>AI SOUND PRO</b>		
Suono personalizzato con intelligenza artificiale		
2.0 canali		
5.1 canali		
7.1 canali o più		
<b>STANDARD</b>		
Consente l'ascolto di un suono ottimizzato		
2.0 canali		
5.1 canali		
7.1 canali o più		
<b>CINEMA</b>		
Suono 3D cinematografico		
2.0 canali		
5.1 canali		
7.1 canali o più		
<b>CLEAR VOICE PRO</b>		
Migliora la chiarezza delle voci		
2.0 canali		
5.1 canali		
7.1 canali o più		

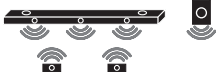
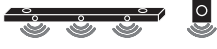
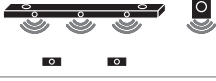
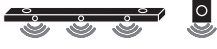
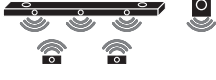
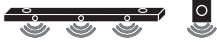
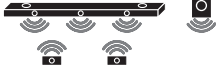
Effetti sonori		
Ingresso	Uscita	
	Altoparlanti posteriori non connessi	Altoparlanti posteriori connessi
<b>SPORTS</b>		
Suono realistico simile a quello di uno stadio		
2.0 canali		
5.1 canali		
7.1 canali o più		
<b>MUSIC</b>		
Consente di ascoltare un suono migliore, ottimizzato per la musica		
2.0 canali		
5.1 canali		
7.1 canali o più		
<b>GAME</b>		
Suono ottimizzato per il gioco		
2.0 canali		
5.1 canali		
7.1 canali o più		
<b>BASS BLAST (BASS BLAST+)</b>		
Suono con bassi rinforzati		
2.0 canali		
5.1 canali		
7.1 canali o più		

## Connessione con il prodotto tramite l'app LG ThinQ

L'app **LG ThinQ** consente di connettere il prodotto alla rete e di controllare il prodotto.

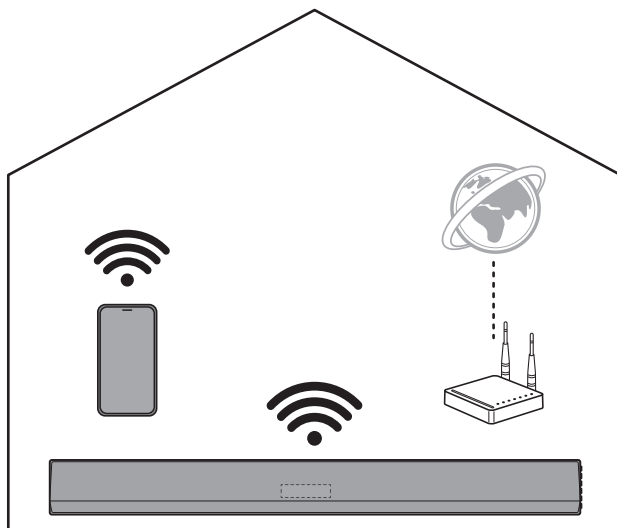

### Controllare prima quanto segue.

- Si dispone di un router wireless?
  - Per collegare lo smartphone e il prodotto tramite Wi-Fi, è necessario disporre di un router wireless o di una connessione Wi-Fi collegata a Internet.
  - Accertare che entrambi siano connessi alla stessa rete Wi-Fi.
  - Se il segnale del router wireless è debole, potrebbe non essere in grado di connettersi. Avvicinare il router alla soundbar o spostarlo lontano da eventuali ostacoli.
- Il **Bluetooth** è abilitato sullo smartphone?
  - Abilitare il **Bluetooth** sullo smartphone.
  - Se il **Bluetooth** è abilitato, è possibile stabilire facilmente la connessione al Wi-Fi. Se il **Bluetooth** è disabilitato, il prodotto potrebbe non essere registrato nell'app **LG ThinQ**.
- L'app **LG ThinQ** è disponibile nelle versioni elencate sotto.
  - Android™ OS: Versione 9.0 o successive
  - iOS OS: Versione 15.0 o successive
  - Le versioni minime supportate di ciascun sistema operativo potranno cambiare in futuro.



# Installazione dell'app LG ThinQ e registrazione del prodotto

L'app **LG ThinQ** consente di gestire l'elettrodomestico in qualsiasi momento e ovunque.

## Prodotto senza codice QR

---

- 1 Andare in Google Play o App Store sullo smartphone e cercare l'**app LG ThinQ** per installarla.
- 2 Eseguite l'**app LG ThinQ** e accedete all'app con il vostro account. Se non avete un account, potete anche crearne uno nuovo.
- 3 Premere il pulsante **Aggiungi** (o) e seguire le istruzioni dell'**app LG ThinQ** per registrare il prodotto.

---

**✔ Nota**

- Il codice QR potrebbe non essere disponibile al momento dell'acquisto.
  - La posizione del codice QR può variare a seconda del prodotto.
  - Le voci del menu Impostazioni variano a seconda del produttore dello smartphone e del sistema operativo.
  - Google, Android, Google Play, Google Home e Google Cast sono marchi della società Google LLC.
  - Se la password del router contiene caratteri speciali (come ` ' " + / \ ; : - \_ ^ & ( ) < > ) o emoticon, la soundbar potrebbe non connettersi. Si consiglia di impostare una password utilizzando una combinazione di lettere e numeri.
  - Si consiglia di impostare il tipo di sicurezza del router wireless su WPA2.
-

## Reimpostazione del prodotto

Se la connessione di rete è instabile, è necessario reimpostarla. Se la rete Wi-Fi è stata cambiata, è necessario reimpostare il prodotto e connetterlo nuovamente allo smartphone.

### Come eseguire la reimpostazione

---

- 1 Premere e tenere premuto il pulsante **Wi-Fi**  sul lato del prodotto fino a quando non viene emesso un segnale acustico.
- 2 Nel visualizzatore dello stato appare **"RESET"**, e tutte le impostazioni di rete wireless del prodotto vengono cancellate.

---

#### ✓ Nota

- Una volta reimpostato il prodotto, sarà anche necessario riconnetterlo allo smartphone tramite Wi-Fi nell'**app LG ThinQ**.
- 

### Come disattivare le connessioni di rete wireless.

---

Premi e tieni premuto il pulsante di **Accensione**  per 3 secondi o più per spegnere il prodotto.

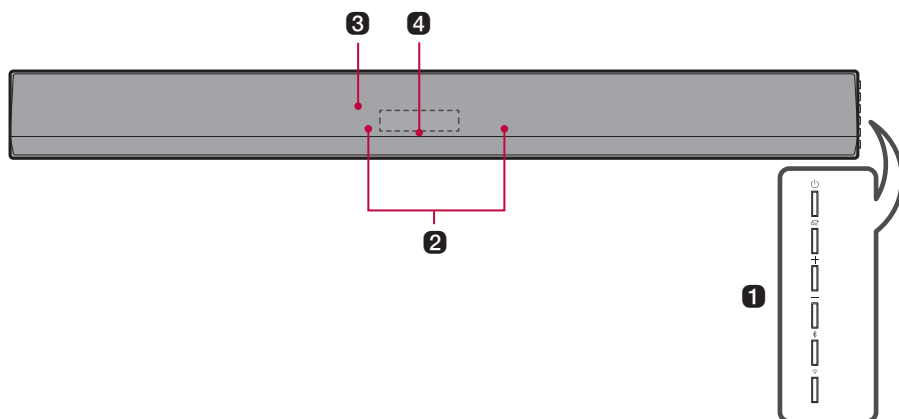

# Esplorazione del prodotto

## Lato anteriore



### 1 Accensione

Accende/spenge il prodotto.

- Se si preme e tiene premuto il pulsante di **Accensione**  per più di 3 secondi, il Wi-Fi disconnette e il prodotto non emette più suoni. Premere rapidamente il pulsante di **Accensione**  per mantenere la connessione Wi-Fi per l'utilizzo futuro.

### Funzione

Premere ripetutamente questo pulsante per selezionare la funzione o modalità di ingresso desiderata.

- Wi-Fi: Connette il prodotto tramite Wi-Fi
- BT: Connette il prodotto tramite **Bluetooth**
- OPT/HDMI ARC: Connette il prodotto a un televisore che supporti un cavo ottico, ARC, E-ARC o LG Sound Sync
- HDMI: Connette il prodotto a una porta di ingresso HDMI
- USB: Connette il prodotto a un dispositivo di archiviazione USB

### Volume

Regola il volume.

### Abbinamento Bluetooth

Consente di abbinare il dispositivo **Bluetooth** come uno smartphone a questo prodotto per tre minuti. (→ Vedere "Connessione tramite Bluetooth" a pagina 41.)

### Wi-Fi

Passa direttamente alla funzione Wi-Fi.

---

**2 Microfono integrato**

Utilizzato durante l'uso della Calibrazione della stanza con AI nell'app **LG ThinQ**.

---

**3 Ricevitore del telecomando**

Riceve i segnali wireless dal telecomando.

---

**4 Visualizzatore dello stato**

Visualizza in forma di testo opzioni quali la modalità di ingresso e il volume.

- Il visualizzatore dello stato può essere impostato su automatico, attivo e disattivato. (→ Vedere "Utilizzo del display" a pagina 29.)

---

**✓ Nota**

- Per ridurre il consumo energetico, il prodotto si spegne automaticamente dopo non aver ricevuto segnali di ingresso da un dispositivo esterno per 15 minuti.
-

## Lato posteriore

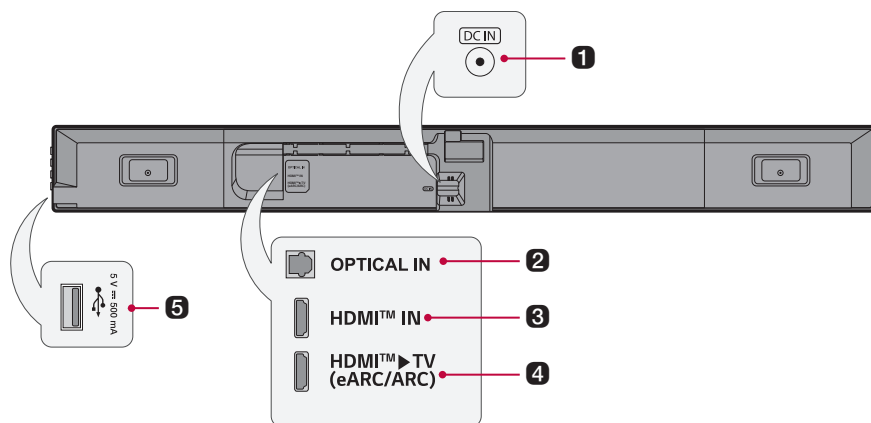

---

### 1 DC IN

Collegare l'adattatore CA al prodotto.

---

### 2 OPTICAL IN

Collegare un cavo ottico per connettere il televisore al prodotto.

---

### 3 HDMI™ IN

Collegare un cavo HDMI per connettere un dispositivo esterno al prodotto.

---

### 4 HDMI™ ► TV (eARC / ARC)

Collegare un cavo HDMI per connettere il televisore al prodotto.

---

### 5 Porta USB

Collegare un dispositivo di archiviazione USB per riprodurre musica con il prodotto.

---

# Esplorazione del telecomando

È possibile utilizzare il telecomando per controllare tutte le funzioni del prodotto, dall'accensione/spengimento all'abilitazione del suono cinematografico.

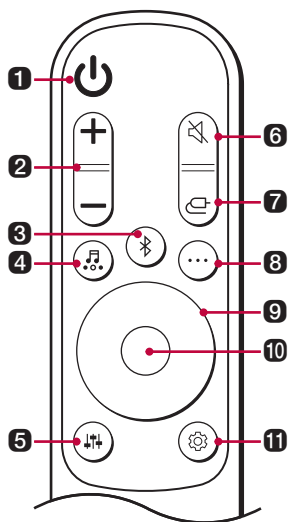

## Sostituzione della batteria

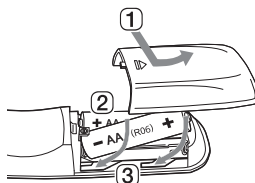

Usare batterie AA da 1,5 V. Sostituire le due batterie inserendole nel telecomando rispettando le direzioni indicate.

- 1 Aprire il coperchio delle batterie sul lato posteriore del telecomando.
- 2 Inserire le batterie con le estremità + e - corrispondenti ai contrassegni.
- 3 Chiudere il coperchio delle batterie.

Rischio di incendio o esplosione in caso di sostituzione delle batterie con batterie di tipo errato.

### 1 Accensione

Accende/spegne il prodotto.

### 2 Volume

Regola il volume.

### 3 Abbinamento Bluetooth

Consente di abbinare il dispositivo **Bluetooth** come uno smartphone a questo prodotto per tre minuti. (→ Vedere "Connessione tramite Bluetooth" a pagina 41.)

---

#### 4 Effetti sonori

Premere il pulsante per selezionare il campo sonoro desiderato.

- AI SOUND PRO: L'intelligenza artificiale seleziona le impostazioni del suono ottimali per il contenuto riprodotto.
- STANDARD: Consente l'ascolto di un suono ottimizzato.
- CINEMA: Riproduce contenuti con suoni 3D simili a quelli di una sala cinematografica.
- CLEAR VOICE PRO: Migliora la chiarezza delle voci.
- SPORTS: Suono realistico simile a quello di uno stadio.
- MUSIC: Consente di ascoltare un suono migliore, ottimizzato per la musica.
- GAME: Suono ottimizzato per il gioco.
- BASS BLAST (BASS BLAST+): Sono potenziati i suoni dei bassi.

---

#### 5 Sintonizzazione sonora

Regola il livello del suono degli altoparlanti connessi. Premere il pulsante **Sintonizzazione sonora**  e quindi il pulsante **Sinistra/Destra** per selezionare l'altoparlante desiderato, quindi premere il pulsante **Su/Giù** per aumentare/ridurre il volume del suono. Gli altoparlanti regolabili e gli intervalli di regolazione sono i seguenti:

- WF (Subwoofer): -15 - 6
  - C (Altoparlante centrale): -6 - 6
  - R (Altoparlante posteriore): -6 - 6
  - TRE (Treble): -6 - 6
  - MID (Centrale) : -6 - 6
  - BAS (Bass): -6 - 6
  - La regolazione del livello di subwoofer e diffusori posteriori viene applicata solo quando il subwoofer e i diffusori posteriori sono collegati.
-



---

## 6 Disattivazione audio

Disattiva l'audio del prodotto.

---

## 7 Funzione

Premere ripetutamente il pulsante per selezionare la modalità di ingresso o la funzione desiderata.

---

## 8 Informazioni

Come visualizzare la sorgente d'ingresso collegata, la rete Wi-Fi o le informazioni **Bluetooth**.

- Wi-Fi: Nome dell'app connessa
- BT: Nome del dispositivo **Bluetooth** connesso
- OPT/ARC/E-ARC/HDMI: Sorgente sonora corrente
- USB: Nome del file sonoro corrente

---

## 9 Su/Giù/Sinistra/Destra

Questo pulsante viene usato anche per regolare le impostazioni delle comode funzioni.

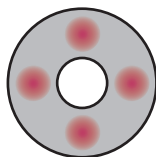

**Su/Giù:** Scorre le cartelle nel dispositivo di archiviazione USB. È possibile premere il pulsante per selezionare la cartella desiderata.

**Sinistra/Destra:** Per riprodurre il brano precedente, premere il pulsante **Sinistra**. Per riprodurre il brano successivo, premere il pulsante **Destra**.

---

## 10 Riproduzione/Pausa

Per riprodurre o mettere in pausa un brano, premere questo pulsante.

- Durante l'ascolto di musica da un dispositivo di archiviazione USB, è possibile selezionare la modalità di riproduzione premendo il pulsante per 3 secondi o più, e premendo quindi **Su/Giù** per selezionare l'opzione di ripetizione desiderata.
  - OFF: Riproduce i file nell'ordine, quindi termina la riproduzione
  - ONE: Riproduce ripetutamente il file corrente
  - FOLDER: Riproduce in loop i soli file contenuti nella cartella
  - ALL: Riproduce in loop tutti i file
  - SHUFFLE: Riproduce tutti i file in ordine casuale, quindi termina la riproduzione

---

## 11 Impostazioni

Consente di regolare le impostazioni del prodotto: AUTO POWER, SURROUND, NIGHT TIME, DISPLAY, REAR CH CHANGE. Premere il pulsante **Impostazioni**  e selezionare l'impostazione usando il pulsante **Sinistra/Destra** prima di premere il pulsante **Su/Giù** che consente di attivare/disattivare l'impostazione.

- **AUTO POWER:** Il prodotto si accende o spegne automaticamente all'accensione o spegnimento del televisore o dispositivo esterno connesso. Questa funzione è disponibile solo quando il prodotto è connesso al televisore con un cavo ottico o con **Bluetooth**. (→ Vedere "Uso di Auto Power" a pagina 27.)
  - **SURROUND:** La funzione dell'audio surround consente l'ascolto di un avvolgente audio 3D prodotto dagli altoparlanti mediante più canali audio, indipendentemente dai canali del contenuto registrato originariamente. (→ Vedere "Attivazione/disattivazione dell'audio surround" a pagina 13.)
  - **NIGHT TIME:** Questa funzione riduce il volume generale del suono, ma aumenta il volume dei suoni leggeri e delicati. Risulta utile durante l'ascolto di musica o la visione di film nelle ore notturne. (→ Vedere "Uso di Orario notturno" a pagina 28.)
  - **DISPLAY:** Il visualizzatore dello stato può essere impostato su automatico, attivo e disattivato. (→ Vedere "Utilizzo del display" a pagina 29.)
  - **REAR CH CHANGE:** È possibile modificare la posizione dell'altoparlante posteriore come si desidera. (→ Vedere "Cambio canale posteriore" a pagina 30.)
-

## Uso di Auto Power

---

Questa funzione accende o spegne automaticamente il prodotto all'accensione o spegnimento del televisore o dispositivo esterno.

Quando viene acceso il dispositivo connesso, il prodotto si accende automaticamente e seleziona una funzione in base al segnale in ingresso.

### Attivazione/disattivazione della funzione Auto Power

- 1 Premere il pulsante **Impostazioni** . Il prodotto passa alla modalità di impostazione ed è possibile vedere "OFF-AUTO POWER" o "ON-AUTO POWER".

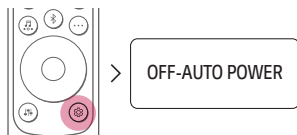

- 2 Mentre nel visualizzatore dello stato scorre "OFF-AUTO POWER" o "ON-AUTO POWER", premere il pulsante **Su/Giù** per attivare o disattivare la funzione Auto Power.

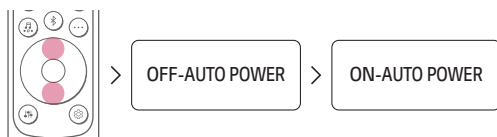

## Uso di Orario notturno

---

Questa funzione riduce il volume generale del suono, ma aumenta il volume dei suoni leggeri e delicati. Risulta utile durante l'ascolto di musica o la visione di film nelle ore notturne.

### Attivazione/disattivazione della funzione Orario notturno

- 1 Premere il pulsante **Impostazioni** . Il prodotto passa alla modalità di impostazione ed è possibile vedere "OFF-AUTO POWER" o "ON-AUTO POWER".

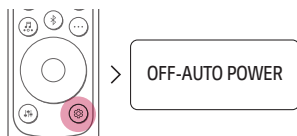

- 2 Mentre nel visualizzatore dello stato scorre "OFF-AUTO POWER" o "ON-AUTO POWER", premere il pulsante **Sinistra/Destra** per selezionare l'impostazione di Orario notturno. È possibile vedere lo stato di Orario notturno, "ON-NIGHT TIME" o "OFF-NIGHT TIME".



- 3 Mentre nel visualizzatore dello stato scorre "ON-NIGHT TIME" o "OFF-NIGHT TIME", premere il pulsante **Su/Giù** per attivare o disattivare la funzione Orario notturno.



## Utilizzo del display

Il visualizzatore dello stato può essere impostato su automatico, attivo e disattivato.

Opzione	Visualizzatore dello stato
AUTO	Si oscura dopo 20 secondi dall'azionamento di un pulsante.
ON	Sempre acceso
OFF	Si spegne dopo 20 secondi dall'azionamento di un pulsante.

### Attivazione/disattivazione della funzione di visualizzatore

- 1 Premere il pulsante **Impostazioni** . Il prodotto passa alla modalità di impostazione ed è possibile vedere "OFF-AUTO POWER" o "ON-AUTO POWER".

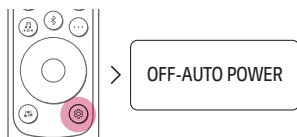

- 2 Mentre nel visualizzatore dello stato scorre "OFF-AUTO POWER" o "ON-AUTO POWER", premere il pulsante **Sinistra/Destra** per selezionare l'impostazione del visualizzatore. È possibile impostare lo stato del visualizzatore, "AUTO-DISPLAY", "ON-DISPLAY" o "OFF-DISPLAY".

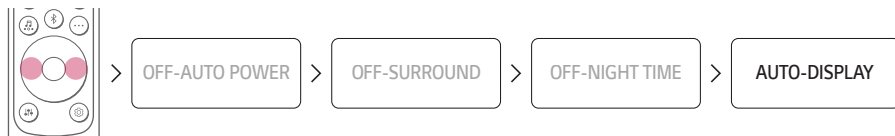

- 3 Mentre nel visualizzatore dello stato scorre "AUTO-DISPLAY", "ON-DISPLAY" o "OFF-DISPLAY", premere il pulsante **Su/Giù** per cambiare l'impostazione del visualizzatore a "AUTO" oppure per attivarlo o disattivarlo.

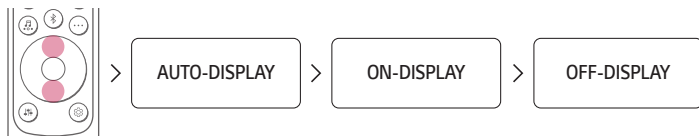

## Cambio canale posteriore

È possibile modificare la posizione dell'altoparlante come si desidera. Se la presa si trova sul lato sinistro della soundbar, posizionare l'altoparlante con il cavo di alimentazione a sinistra e impostare la sua posizione.

Opzione	Canale posteriore
OFF	Altoparlante Incluso ricevitore wireless: Sinistra / Altro altoparlante: Destra
ON	Altoparlante Incluso ricevitore wireless: Destro / Altro altoparlante: Sinistro

## Modifica del canale posteriore

- 1 Premere il pulsante **Impostazioni** . Il prodotto passa alla modalità di impostazione ed è possibile vedere "OFF-AUTO POWER" o "ON-AUTO POWER".

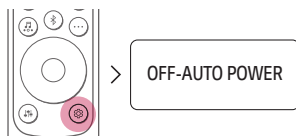

- 2 Mentre nel visualizzatore dello stato scorre "OFF-AUTO POWER" o "ON-AUTO POWER", premere il pulsante **Sinistra/Destra** per selezionare l'impostazione del visualizzatore. È possibile visualizzare lo stato del display, "ON-REAR CH CHANGE" o "OFF-REAR CH CHANGE".

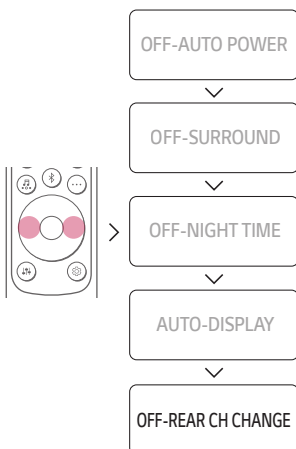

- 3 Mentre **“ON-REAR CH CHANGE”** o **“OFF-REAR CH CHANGE”** è visualizzato sul display di stato, premere il pulsante **Su/Giù** per cambiare il canale posteriore.



---

✓ **Nota**

- È possibile modificare la posizione degli altoparlanti dopo aver collegato quelli posteriori alla soundbar. Inoltre, è possibile modificarla solo se l'altoparlante posteriore è acceso.
-

# Connessione al televisore

## Collegamento con un cavo ottico

È possibile trasmettere l'audio del televisore al prodotto collegandolo al televisore con un cavo ottico. È possibile aggiungere una varietà di effetti 3D all'audio originale, per immergere la stanza in un suono ricco e profondo.

### Visione del televisore dopo il collegamento con un cavo ottico

- 1 Se i terminali del cavo digitale hanno coperchi, rimuoverli da entrambe le estremità.

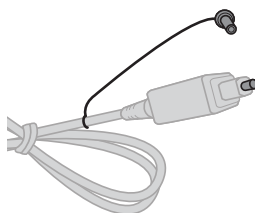

- 2 Usando un cavo ottico, collegare il terminale **OPTICAL IN** sul lato posteriore al terminale **Uscita digitale ottica (OPTICAL OUT)** del televisore, come illustrato nella figura.

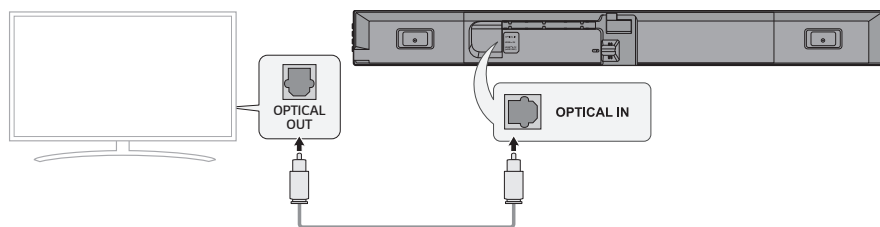



- 3 Premi ripetutamente il pulsante **Funzione**  finché nel visualizzatore dello stato non appare "OPT/HDMI ARC".

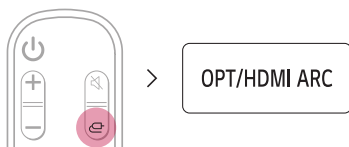

- 4 Premere il pulsante **Impostazioni** del telecomando del televisore per accedere al menu [Speaker] (Altoparlante) e impostare l'altoparlante di uscita su [Optical] (Ottico) o [External Speaker] (Altoparlante esterno). Le impostazioni e le voci del menu variano a seconda del produttore del televisore.

#### ✔ Nota

- Se il segnale di ingresso ottico e il segnale ARC tentano di connettersi contemporaneamente, il segnale ARC ha priorità.

## Quando si usa un televisore LG

Se il televisore è collegato al prodotto con un cavo ottico, è possibile regolare il volume con il telecomando del televisore LG. Questo è possibile solo con un televisore che supportino la funzione Sound Sync dei televisori LG. Controllare nel manuale d'uso del televisore se il proprio televisore è supportato.

### Funzioni controllabili con il telecomando di un televisore LG

Volume, disattivazione/riattivazione dell'audio

#### ✔ Nota

- Quando il televisore è collegato correttamente al prodotto, nel visualizzatore dello stato appare "LGOPT".
- Quando si usa il prodotto con il telecomando di un televisore LG, il volume e lo stato di disattivazione audio impostati per il televisore vengono applicati automaticamente al prodotto.
- Anche se il prodotto è collegato a un televisore LG, è comunque possibile usare il telecomando del prodotto.
- Per usare LG Sound Sync, potrebbe essere necessario cambiare l'impostazione del suono del televisore. Questo può variare a seconda del televisore.

## Collegamento con un cavo HDMI

È possibile trasmettere l'audio del televisore al prodotto collegando il prodotto al televisore con un cavo HDMI. È possibile aggiungere una varietà di effetti 3D all'audio originale, per immergere la stanza in un suono ricco e profondo.

### Visione del televisore dopo il collegamento con un cavo HDMI

- 1 Usando il cavo HDMI, collegare il terminale **HDMI™ ► TV (eARC / ARC)** sul lato posteriore del prodotto al terminale **HDMI IN (ARC)** del televisore, come illustrato nella figura.

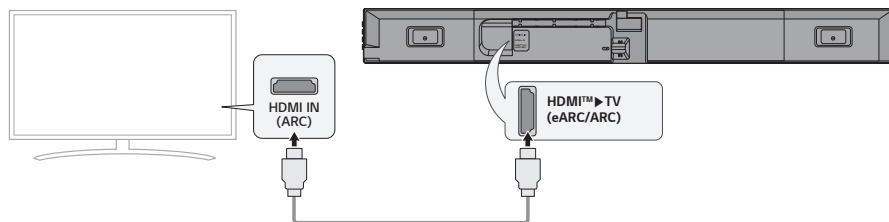

- 2 Premi ripetutamente il pulsante **Funzione**  finché nel visualizzatore dello stato non appare "OPT/HDMI ARC".

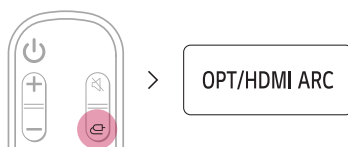

- 3 Premere il pulsante **Impostazioni** del telecomando del televisore per accedere al menu [Speaker] (Altoparlante) e impostare l'altoparlante di uscita su [HDMI ARC] (HDMI ARC). Le impostazioni e le voci del menu variano a seconda del produttore del televisore.
- 4 Quando il televisore è collegato correttamente al prodotto, nel visualizzatore dello stato appare "ARC" o "E-ARC".

#### ✓ Nota

- E-ARC supporta audio di alta qualità come DTS-HD Master Audio™, DTS:X®, Dolby TrueHD e Dolby Atmos®.
- Per usare Dolby Atmos® o DTS:X®, il dispositivo collegato e i suoi contenuti devono supportare Dolby Atmos® o DTS:X®.
- Accertare che il televisore supporti la funzione eARC prima di attivare eARC nel menu **Impostazioni**. Per ulteriori informazioni su come usare questa funzione, consultare il manuale d'uso del televisore. Le impostazioni possono variare a seconda del televisore.
- Usare un cavo certificato con il logo HDMI.

## SIMPLINK

- SIMPLINK si riferisce alla funzione HDMI-CEC che consente di usare il solo telecomando del televisore per controllare facilmente un dispositivo audio o un lettore collegato a un televisore LG tramite HDMI.
  - Funzioni controllabili con il telecomando di un televisore LG compatibile con SIMPLINK: Accensione/spengimento, controllo del volume, disattivazione/riattivazione dell'audio ecc.
- Per ulteriori informazioni su come impostare SIMPLINK, consultare il manuale d'uso del televisore LG.



---

### ✔ Nota

- La funzione SIMPLINK potrebbe non operare correttamente, a seconda dello stato del prodotto o degli altri dispositivi connessi.
  - Funzionalità HDMI-CEC per produttore del televisore: LG SIMPLINK, Sony BRAVIA Sync/Link, Philips EasyLink, Samsung Anynet+, ecc.

---

## Uso di WOW Orchestra con un televisore LG

La combinazione di soundbar e TV LG offre la migliore esperienza di ascolto grazie all'emissione contemporanea del suono da entrambi.

Questa funzione si attiva automaticamente quando la soundbar viene collegata al TV ed è possibile sceglierla nel menu di uscita audio del TV stesso.

---

### ✔ Nota

- Disponibile su alcuni modelli di televisore e soundbar LG
  - Funziona in base al codec audio supportato dal televisore.
  - Questa funzione è attiva solo quando il televisore è collegato con un cavo HDMI o quando è collegato un televisore che supporta la funzione integrata LG WOWCAST.
  - Assicurarsi di abilitare e-ARC sul televisore.
  - I messaggi visualizzati sul televisore possono differire a seconda del modello.
  - Per maggiori dettagli sulle impostazioni, consultare il manuale di istruzioni del televisore.
-

## Connessione tramite Bluetooth

**Bluetooth** è una tecnologia che connette tra di loro i prodotti elettronici in modalità wireless. Connettere il prodotto a un televisore tramite **Bluetooth** e ascoltare l'audio del televisore ad alta qualità.

### Visione del televisore dopo la connessione wireless

- 1 Premere il pulsante **Abbinamento Bluetooth** . Dopo qualche attimo, nel visualizzatore dello stato appare "**BT READY**".

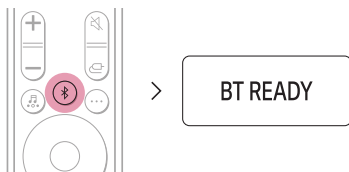

- 2 Premere il pulsante **Impostazioni** del telecomando del televisore e accedere al menu [Speaker] (Altoparlante) per impostare l'altoparlante di uscita su [Bluetooth].
- 3 Trova e seleziona "LG\_Speaker\_SG10TY\_XXXX".
- 4 Quando il prodotto è connesso al televisore tramite **Bluetooth**, l'indicazione nel visualizzatore dello stato cambia da "**PAIRED**" (Connesso) → "**Nome del televisore connesso**" → "**BT**" (Pronto per l'uso).

#### ✓ Nota

- Per i dispositivi **Bluetooth**, i caratteri che non possono essere visualizzati (come ad esempio coreano hangul) sono visualizzati come '-' nel visualizzatore dello stato.
- Premere il pulsante **Informazioni**  del telecomando per controllare il nome del dispositivo **Bluetooth** connesso. Il nome del dispositivo **Bluetooth** connesso appare nel visualizzatore dello stato.

# Connessione a un dispositivo esterno

## Collegamento con un cavo HDMI

Collegare il televisore e il dispositivo esterno (console di gioco, lettore DVD ecc.) con un cavo HDMI per l'ascolto di un suono ricco e profondo.

### Collegamento di un dispositivo esterno tramite HDMI A

- 1 Collegare un dispositivo esterno quale un lettore DVD o Blu-ray. Seguendo l'immagine sotto, collegare il terminale **HDMI OUT** del dispositivo al terminale **HDMI™ IN** sul lato posteriore del prodotto.
- 2 Usando il cavo HDMI, collegare il terminale **HDMI™ ► TV (eARC / ARC)** sul lato posteriore del prodotto al terminale **HDMI IN (ARC)** del televisore.

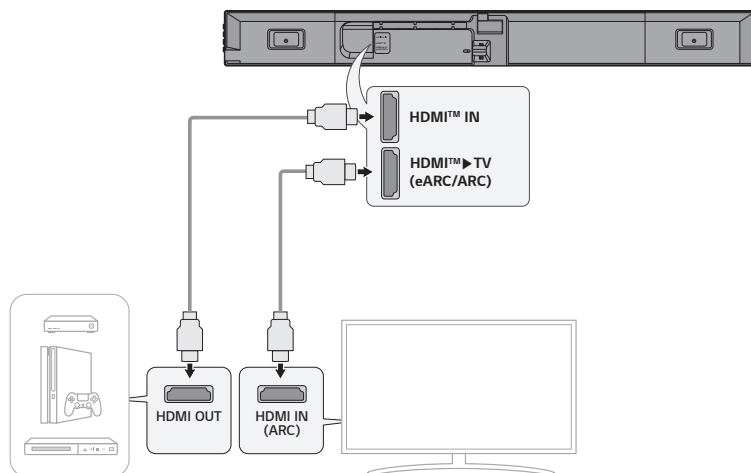

- 3 Premere ripetutamente il pulsante **Funzione**  finché nel visualizzatore dello stato non appare "HDMI".



- 4 Quando il dispositivo esterno è collegato correttamente al prodotto, è possibile ascoltare il suono del dispositivo. Durante la riproduzione di video con tecnologia Dolby Atmos® o DTS:X®, nel visualizzatore dello stato appare "DOLBY ATMOS" o "DTS:X".

✓ **Nota**

- L'audio Dolby Atmos® o DTS:X® supporta 3.1 canali. Quando sono connessi gli altoparlanti posteriori wireless, sono supportati 5.1 canali.
- Controllare le impostazioni di uscita audio nel menu Impostazioni del dispositivo esterno (quale ad esempio un lettore Blu-ray o un televisore). L'uscita audio deve essere impostata su [No encoding] (Formato originale), [Bitstream] (Bitstream), [Auto] (Automatico) o [Pass through] (Pass-through). Per ulteriori informazioni su come impostare l'uscita, consultare il manuale d'uso del dispositivo esterno.
- Usare un cavo certificato con il logo HDMI.

## Collegamento di un dispositivo esterno tramite HDMI B

- 1 Collegare un dispositivo esterno quale un set-top box oppure un lettore DVD o Blu-ray. Seguendo l'immagine sotto, collegare il terminale **HDMI OUT** del dispositivo al terminale **HDMI IN** del televisore.
- 2 Usando il cavo HDMI, collegare il terminale **HDMI™ ► TV (eARC / ARC)** sul lato posteriore del prodotto al terminale **HDMI IN (ARC)** del televisore.

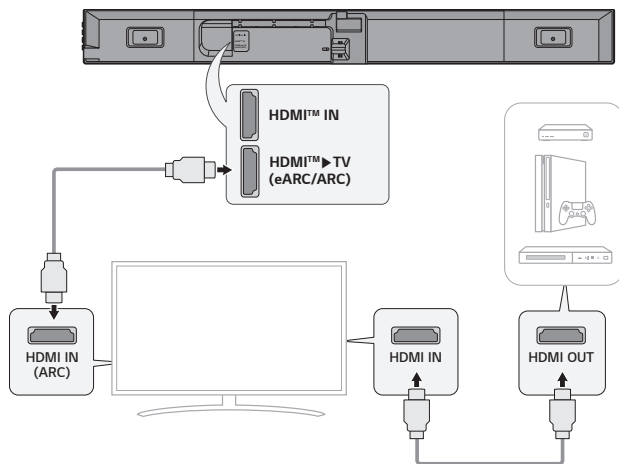

- 3 Premi ripetutamente il pulsante **Funzione**  finché nel visualizzatore dello stato non appare "OPT/HDMI ARC".



- 4 Quando il dispositivo esterno è collegato correttamente al prodotto, è possibile ascoltare il suono del dispositivo.

### ✓ Nota

- A seconda delle specifiche del televisore collegato, potrebbe non venire emesso alcun suono. Si consiglia di collegare il dispositivo esterno direttamente al prodotto. (→ Vedere "Collegamento di un dispositivo esterno tramite HDMI A" a pagina 37.)

## Collegamento con un cavo ottico

Collegare il televisore e il dispositivo esterno (console di gioco, lettore DVD ecc.) con un cavo ottico per l'ascolto di un suono ricco e profondo.

### Collegamento di un dispositivo esterno tramite cavo ottico

- 1 Usare il cavo ottico per collegare il terminale **OPTICAL IN** sul lato posteriore del prodotto al terminale **OPTICAL OUT** del dispositivo esterno (come ad esempio un televisore o un lettore Blu-ray), come illustrato nella figura.

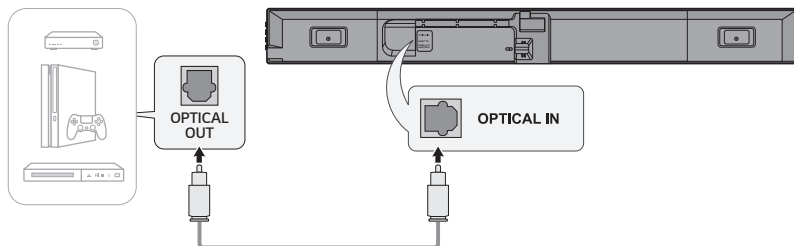

- 2 Premi ripetutamente il pulsante **Funzione**  finché nel visualizzatore dello stato non appare "OPT/HDMI ARC".

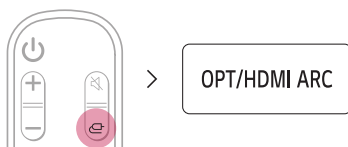

- 3 Quando il dispositivo esterno è collegato correttamente al prodotto, nel visualizzatore dello stato appare "OPT".



# Uso del prodotto come un sistema audio

## Connessione tramite Bluetooth

Con questo prodotto è possibile riprodurre file musicali memorizzati in un dispositivo **Bluetooth** oppure eseguire app musicali per l'ascolto di musica.

### Controllare prima quanto segue.

- I dispositivi **Bluetooth** da collegare al prodotto devono soddisfare le seguenti specifiche.
  - Tecnologia **Bluetooth 5.1**
  - Codec: SBC, AAC
- La procedura per collegare il dispositivo al prodotto varia a seconda del tipo e del modello del dispositivo **Bluetooth**. Per ulteriori informazioni su come collegare il dispositivo, consultare il manuale d'uso del dispositivo esterno.

Selezionare [**Bluetooth**] nel menu **Impostazioni** dello smartphone.

Le voci del menu Impostazioni variano a seconda del produttore e del modello dello smartphone.

- 1 Accendere il prodotto.
- 2 Premere il pulsante **Abbinamento Bluetooth** . Dopo qualche attimo, nel visualizzatore dello stato appare "**BT READY**".

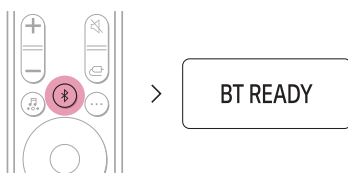

- 3 Toccare il pulsante **Impostazioni**  /  sullo smartphone e selezionare **Bluetooth**.

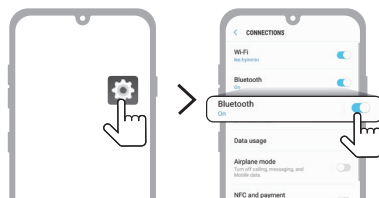

(Android Phone)

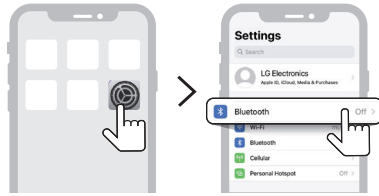

(iPhone)

- 4 Attivare la funzione **Bluetooth**. (☐ **Disattivata** > ☑ **Attiva**)
- 5 Sullo smartphone viene visualizzato l'elenco di dispositivi che possono essere connessi. Trova e seleziona "LG\_Speaker\_SG10TY\_XXXX".



- 6 Quando il prodotto è connesso allo smartphone tramite **Bluetooth**, l'indicazione nel visualizzatore dello stato cambia da "**PAIRED**" (Connesso) → "**Nome del dispositivo Bluetooth connesso**" → "**BT**" (Pronto per l'uso).
- 7 Se non si riesce a trovare il prodotto "LG\_Speaker\_SG10TY\_XXXX", toccare il pulsante **Aggiorna** (🔄) nella parte superiore destra dello schermo dello smartphone Android, oppure disattivare e riattivare il **Bluetooth** su iPhone.

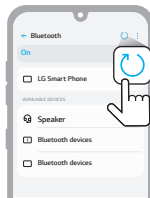

(Android Phone)

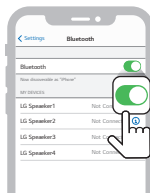

(iPhone)

- 8 Eseguire un'app musicale per ascoltare la musica sullo smartphone.

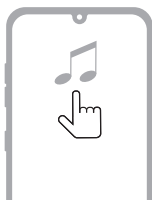

---

✓ **Nota**

- Più il dispositivo **Bluetooth** è vicino al prodotto, migliore è la connessione.
  - Se è stato premuto il pulsante **Abbinamento Bluetooth**  del prodotto ed è stata selezionata l'opzione "**BT**", ma non è stato possibile connettere il dispositivo **Bluetooth**, nel visualizzatore dello stato appare "**BT READY**". Controllare lo stato del dispositivo **Bluetooth**.
  - Quando si usa il **Bluetooth**, è necessario regolare il volume a un livello adeguato.
  - Nel nome **Bluetooth** del prodotto "LG\_Speaker\_SG10TY\_XXXX", "XXXX" è una sequenza di quattro caratteri generata casualmente e composta da numeri e lettere.
-

# Connessione a un dispositivo di archiviazione USB

È possibile ascoltare audio di alta qualità connettendo al prodotto un dispositivo di archiviazione USB contenente file musicali.

## Connessione del prodotto a un dispositivo di archiviazione USB

- 1 Collegare il dispositivo di archiviazione USB alla porta **USB** sul lato posteriore del prodotto.
  - Il prodotto non può riprodurre dispositivi collegati tramite un hub o un cavo per dispositivi di archiviazione USB.
  - Il prodotto non può essere collegato a un dispositivo di archiviazione USB, a un lettore MP3 di tipo USB o a un lettore di schede che richiede l'installazione di un drive apposito per il dispositivo stesso.

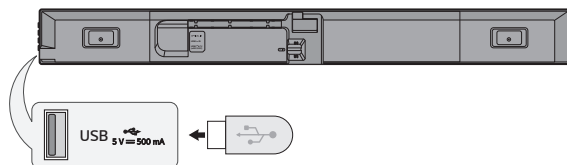

- 2 Premere ripetutamente il pulsante **Funzione**  finché nel visualizzatore dello stato non appare "USB".

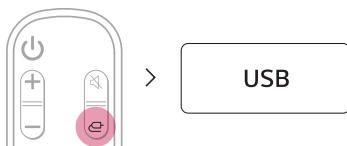

- 3 Quando il prodotto è collegato correttamente a un dispositivo di archiviazione USB, nel visualizzatore dello stato appare il numero di file musicali nel dispositivo USB. Premere il pulsante **Riproduzione/Pausa**  del telecomando per ascoltare la musica.

### Nota

- Si consiglia di acquistare un caricatore USB a parte per facilitare il collegamento e lo scollegamento dei dispositivi USB.
- Acquistare un caricatore USB con un cavo di prolunga USB 2.0.
- Con i dispositivi USB aventi un grande volume di archiviazione, l'esplorazione dei file potrebbe richiedere diversi minuti.
- LG Electronics declina ogni responsabilità per la perdita di dati. Eseguire sempre il backup dei dati non dispositivo di archiviazione USB per ridurre al minimo i danni causati dalla perdita di dati.
- Sono supportati solo i formati FAT16/FAT32/NTFS. Il formato exFAT non è supportato.
- Utilizzare la porta USB di questo prodotto solo per la riproduzione di file multimediali. Non è possibile caricare dispositivi esterni con la porta USB.

## Dispositivi di archiviazione USB supportati

- Lettori MP3
- Lettori MP3 flash
- Dispositivi USB flash
- USB 2.0

Questo prodotto potrebbe non riconoscere alcuni dispositivi di archiviazione USB.

## Specifiche dei file riproducibili

Estensioni dei file	Frequenza di campionamento / Bitrate
MP3	32 kHz ~ 48 kHz / 8 kbps - 320 kbps
AAC	32 kHz ~ 48 kHz / 8 kbps - 320 kbps
OGG	32 kHz ~ 48 kHz / 64 kbps - 320 kbps

Estensioni dei file	Frequenza di campionamento
FLAC (16 bit/24 bit)	32 kHz, 44,1 kHz, 48 kHz, 88,2 kHz, 96 kHz, 176,4 kHz, 192 kHz
WAV (16 bit/24 bit)	32 kHz, 44,1 kHz, 48 kHz, 88,2 kHz, 96 kHz, 176,4 kHz, 192 kHz

- Numero di file riproducibili: Fino a 2.000
- Numero massimo di directory: Fino a 200
- Questo prodotto non può riprodurre file protetti da DRM (Digital Rights Management).
- Questo prodotto non può riprodurre file video da dispositivi di archiviazione USB.

# Uso dell'app LG ThinQ

## Controllo delle funzioni del dispositivo

Aprire l'app **LG ThinQ**. È possibile impostare facilmente [Effetto sonoro] e [Night Time] e regolare il livello di ciascun diffusore senza telecomando.

Toccare il pulsante **Impostazioni**  nella prima schermata per cambiare le impostazioni della soundbar.



## Uso della Calibrazione della stanza con AI

Questa tecnologia consente di analizzare il suono proveniente dal prodotto e ottimizzarne le impostazioni audio. Tenere presente che, quando si avvia AI Room Calibration, il prodotto potrebbe emettere un suono più forte del previsto.

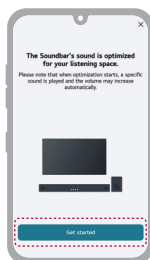

### ✔ Nota

- Alcuni menu possono essere aggiunti alla scheda Home, rendendo così il menu più accessibile.

## Controllare prima quanto segue.

- Alcune funzionalità, specifiche, applicazioni, servizi e/o contenuti ("Funzionalità") potrebbero non essere disponibili in alcuni Paesi. Le Funzionalità possono variare a seconda del Paese e sono soggette a modifiche senza preavviso. Le Funzionalità potrebbero non essere disponibili in alcune lingue. Per conoscere lo stato del servizio a seconda del paese, fare riferimento a lg.com.

## Compatibile con Assistente Google

È possibile controllare il proprio dispositivo solo con la voce, con l'aiuto di Google Assistant.

Se si dispone di un dispositivo compatibile abilitato per Google Assistant con Google Cast, è possibile aggiungere tale dispositivo all'app Google Home. Sarà possibile riprodurre, saltare o arrestare la musica e regolare il volume, semplicemente chiedendolo a Google Assistant.

### Requisiti

- Dispositivo abilitato per Assistente Google (in vendita separatamente)
- Questo prodotto deve essere connesso a Internet.
- Questo prodotto deve essere registrato nell'app **Google Home**.



---

## Utilizzo della funzione Google Cast™

È possibile ascoltare la propria musica preferita su questo prodotto utilizzando centinaia di app che supportano Google Cast sul telefono, tablet o laptop.



È sufficiente toccare il pulsante Trasmetti dalle app che già si conoscono e si amano. Non è necessario effettuare nuovi accessi o download. Usare il telefono per cercare, riprodurre, mettere in pausa e regolare il volume da ovunque nella casa.

Per ulteriori informazioni su Google Cast, incluso l'elenco delle app che supportano Google Cast, visitare [g.co/cast/audio](https://g.co/cast/audio)

Per impostare la riproduzione in più stanze con altri altoparlanti che supportano Google Cast, scaricare l'app **Google Home**.

# Funziona con Apple AirPlay

Questo prodotto consente di ascoltare musica dal dispositivo iOS tramite AirPlay.

## ✓ Nota

- Accertare che il prodotto e il dispositivo iOS siano connessi alla stessa rete Wi-Fi.
- Accertare che il dispositivo iOS sia aggiornato alla versione iOS 11.4 o successiva.
- Per eseguire lo streaming su più altoparlanti, sono necessari altoparlanti pronti per AirPlay 2.

## Impostazione della rete Wi-Fi con il dispositivo iOS

- 1 Accendere il prodotto premendo il pulsante di **Accensione** (🔌).
- 2 Sul dispositivo iOS, selezionare **Impostazioni** e quindi **Wi-Fi**.
- 3 Selezionare "LG\_Speaker\_SG10TY\_XXXX" in **CONFIGURA NUOVO ALTOPARLANTE AIRPLAY**.
- 4 Accertare che sia selezionato il router domestico. In questo passaggio, è possibile cambiare il nome del prodotto scegliendone uno di propria scelta ed è possibile anche impostare una password. Una volta completate le impostazioni, selezionare **Avanti**.
- 5 Selezionare **Fine**.

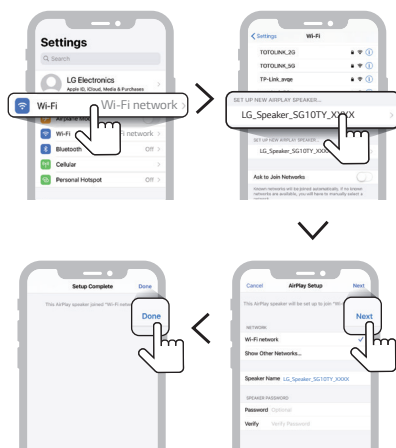



## Eseguire lo streaming di musica tramite AirPlay

### Dal Centro di Controllo:

- 1 Aprire il Centro di Controllo del dispositivo iOS.
- 2 Toccare AirPlay (📶).
- 3 Scegliere il prodotto per ascoltare musica. È possibile scegliere uno o più altoparlanti pronti per AirPlay 2.

### Da un'app di riproduzione della musica:

- 1 Aprire un'app di riproduzione della musica.
- 2 Toccare AirPlay (📶).
- 3 Scegliere il prodotto per ascoltare musica. È possibile scegliere uno o più altoparlanti pronti per AirPlay 2.



Apple®, AirPlay®, iPad®, iPad Air®, iPad Pro® e iPhone® sono marchi di Apple Inc., registrati negli Stati Uniti e in altro paesi.

L'uso del badge Works with Apple (Funziona con Apple) indica che un accessorio è stato progettato per funzionare specificamente con la tecnologia identificata dal badge ed è stato certificato dallo sviluppatore come conforme agli standard prestazionali di Apple.

Per controllare questo altoparlante pronto per AirPlay 2, è richiesto iOS 11.4 o successivo.

## | Spotify Connect

Usa il tuo cellulare, tablet o computer come telecomando remoto per Spotify. Vai su [spotify.com/connect](https://www.spotify.com/connect) per scoprire come.



Il software Spotify è soggetto a licenze di terze parti disponibili qui: <https://www.spotify.com/connect/third-party-licenses>.

## Funziona con Alexa

Alexa consente di controllare il prodotto pronunciando i comandi tramite un dispositivo con Alexa integrato. Il dispositivo con Alexa integrato è venduto separatamente.

### Procedura di configurazione di Alexa

Eseguire l'**app LG ThinQ** e toccare il pulsante **amazon alexa** nella prima schermata, quindi seguire le istruzioni.



### Come usare Alexa

- **Scelta del dispositivo desiderato:** Tramite dispositivi con Alexa integrato (com ad esempio Amazon Echo), è possibile chiedere ad Alexa di riprodurre musica su [SG10TY]. Ad esempio, "Alexa, riproduci jazz su [LG SG10TY Soundbar]".
- **Altoparlante preferito:** È possibile impostare uno o più altoparlanti, in modo che specifici dispositivi di un gruppo Casa Intelligente riproducano musica. È possibile impostare gli altoparlanti usando l'app Alexa.
- **Trasmissione di musica dall'app Alexa:** L'app Alexa consente di controllare in remoto la riproduzione di musica su [SG10TY].

Amazon, Alexa e tutti i loghi associati sono marchi di Amazon.com, Inc. o di sue affiliate.

#### Nota

- Questo servizio è fornito da Amazon e può essere interrotto in qualsiasi momento. LG declina ogni responsabilità per la disponibilità del servizio.
- La schermata dell'app Amazon Alexa è soggetta a modifiche senza preavviso.
- Questa funzione potrebbe non essere disponibile in alcuni paesi.
- Per ulteriori informazioni, visitare il sito web.
  - <https://www.amazon.com/gp/help/customer/display.html?nodeId=202207000>

## | Tidal Connect

È possibile utilizzare lo smartphone o in tablet come telecomando per Tidal. Per scoprire come fare, visita il sito <https://tidal.com/connect>.



# Montaggio a parete del prodotto

## I Controlli prima del montaggio a parete

Questo prodotto può essere montato a parete.

Per fissare il prodotto a una parete, seguire le istruzioni che seguono.

### Controllare prima quanto segue.

- Dopo il montaggio a parete, potrebbe essere difficile collegare cavi e dispositivi esterni. Per prima cosa, collegare al prodotto il dispositivo esterno con il cavo di collegamento corretto, prima di montare a parete il prodotto.
- Durante il montaggio a parete del prodotto, tenere presente quanto segue. L'operazione può causare danni al prodotto o lesioni personali.
  - Non collocare oggetti sopra il prodotto montato a parete.
  - Fissare saldamente il prodotto alla parete usando le viti di fissaggio, in modo che non possa cadere.
  - Accertare che sia fuori dalla portata dei bambini. Tirare o scuotere il prodotto montato può provocarne la caduta.
- Non utilizzare la staffa di montaggio a parete per scopi diversi dall'installazione a parete della soundbar.
- Se non si comprende completamente il processo di installazione, interrompere immediatamente l'installazione e contattare il centro di assistenza. Se rimangono dubbi dopo aver consultato il centro di assistenza, rivolgersi a un installatore professionista.
- Si consiglia l'installazione di questo prodotto su una parete di cemento o su un pilastro di legno. L'installazione del prodotto su altre superfici (cartongesso, compensato, mattoni ecc.) non è consigliata. Un'installazione inadeguata può causare la caduta del prodotto.
- Installare il prodotto solo su pareti verticali. Non installare su pareti inclinate oltre gli standard edilizi o su pareti o soffitti con forte inclinazione. LG declina ogni responsabilità per l'installazione inadeguata del prodotto, come ad esempio su pareti o soffitti con forte inclinazione.
- Prima dell'installazione controllare gli accessori in dotazione. Decliniamo ogni responsabilità per la perdita o il danneggiamento degli accessori dopo l'apertura della confezione interna.
- L'ingestione degli accessori in dotazione da parte di un neonato o un bambino piccolo può causare vari incidenti di sicurezza, come il soffocamento. Tenere gli accessori in dotazione fuori dalla portata di neonati e bambini piccoli.
- Quando si serrano le viti, serrarle portandole a essere completamente aderenti. Evitare di usare forza eccessiva nel serrare le viti. Ciò può danneggiare la parete e il prodotto o ridurre la rigidità e le prestazioni del prodotto.

- Evitare di installare l'unità nel caso che superi il carico di trazione specificato e non consentire l'applicazione forze esterne al prodotto.
- Evitare gli incidenti utilizzando con cura gli strumenti di lavoro durante l'installazione.
- Poiché il collegamento risulta difficoltoso dopo l'installazione dell'unità, si consiglia di collegare i cavi prima dell'installazione.
- Durante il montaggio, assicurarsi che vengano fissate tutte le viti in dotazione. Se le viti non sono serrate completamente, il prodotto può inclinarsi o capovolgersi, causando danni. Se le viti vengono serrate con forza eccessiva, se ne può causare il distacco a causa dell'abrasione del giunto della vite.

## Componenti per il montaggio del prodotto

Soundbar

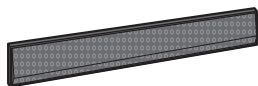

Staffe a parete



Guida all'installazione delle staffe a parete

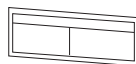

Viti per le staffe



Tasselli per parete

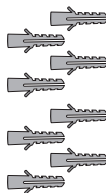

Estensioni delle staffe a parete

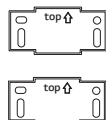

## Montaggio a parete del prodotto

- 1 Individuare la guida all'installazione delle staffe a parete nella confezione del prodotto. Unire le due guide all'installazione delle staffe da parete formandone una sola.
- 2 Allineare "TV Bottom Line" nella guida all'installazione delle staffe a parete con il lato inferiore del televisore e fissarla alla parete. Allineare il centro del televisore montato a parete con la parte contrassegnata con "TV Center" nella guida all'installazione.

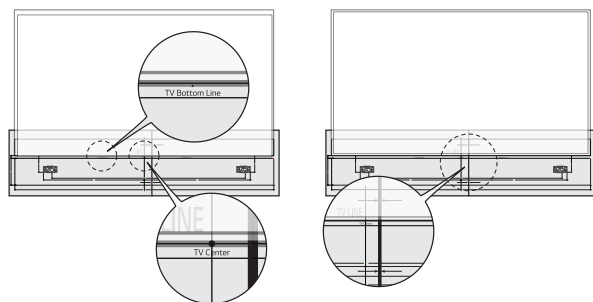

- 3 Con una penna, contrassegnare i fori per le viti nella guida all'installazione dove saranno fissate le staffe a parete.

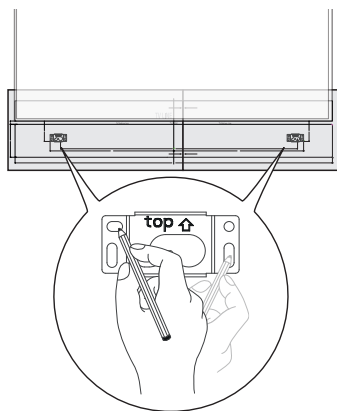

- 4 Praticare i fori nelle posizioni contrassegnate nella guida all'installazione.
- 5 Rimuovere dalla parete la guida all'installazione delle staffe a parete.

**6** Fissare saldamente le staffe alla parete usando i tasselli per parete e le viti.

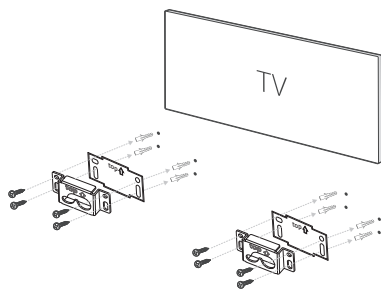

**7** Inserire il gancio di fissaggio sul lato posteriore del prodotto nell'apposito foro in modo da fissarlo saldamente.

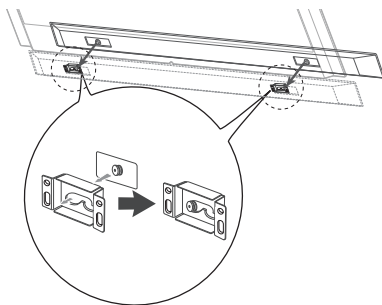

**8** Fissare i ganci dell'unità sulle staffe come illustrato sotto.

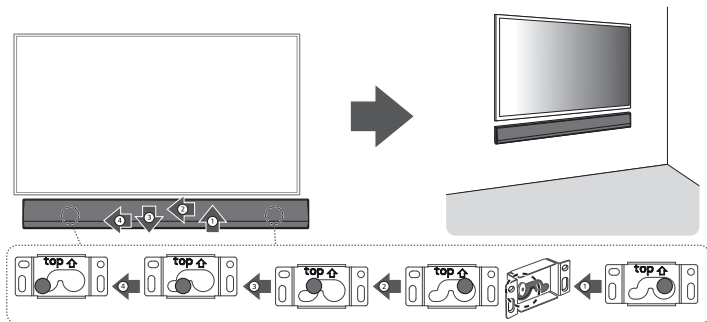

## Come fissare tasselli e viti

---

(Per l'installazione su una parete di cemento)

- 1 Praticare i fori nei punti di fissaggio con una punta di trapano da  $\varnothing 6$  mm, a una profondità compresa tra 40 mm e 45 mm.

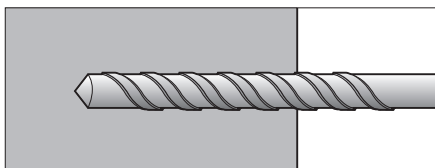

- 2 Pulire i fori praticati.

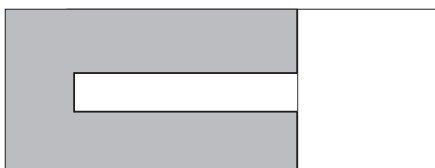

- 3 Inserire i tasselli in dotazione per fissare ai fori il supporto a parete. (Usare un martello per inserire i tasselli.)

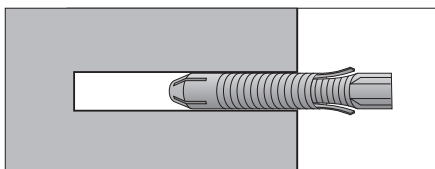

- 4 Spingere il supporto di montaggio a parete verso la parete in corrispondenza dei fori.

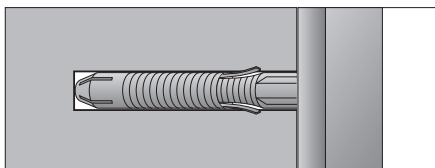



- 5 Serrare le viti per fissare ai fori il supporto a parete. A questo punto serrare le viti a una coppia di 12 kgf/cm  $\pm$  1.

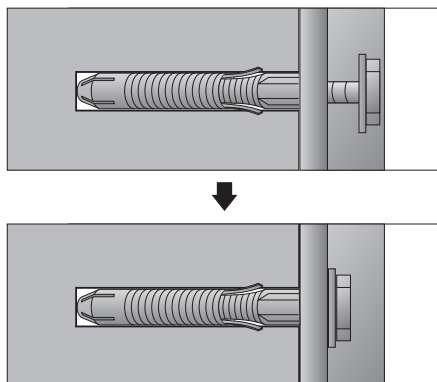

---

✓ **Nota**

- Quando si monta l'unità a parete, fissarla con cura per evitare che possa cadere.
  - Non installare il prodotto su una parete che potrebbe essere esposta a olio o nebbia d'olio. Ciò può danneggiare il prodotto e causarne la caduta.
  - Per garantire la corretta installazione, gli installatori professionisti devono leggere attentamente questo manuale.
  - Dopo l'installazione, gli installatori professionisti devono far avere il presente manuale ai clienti e devono consigliare loro di leggerlo e conservarlo in un luogo comodo per riferimento futuro.
  - Dopo aver letto il manuale di installazione, conservarlo in un luogo comodo per riferimento futuro.
  - Affidare l'installazione a un installatore professionista incaricato dal negozio. L'installazione da parte di qualcuno che non sia un installatore professionista è estremamente pericolosa e può provocare lesioni personali.
  - Non installare il prodotto in un luogo instabile che non sia in grado di sostenerne il peso. Se il luogo di installazione non ha una rigidità sufficiente, il prodotto potrebbe cadere e provocare lesioni personali.
  - Per spostare o riposizionare il prodotto dopo l'installazione, rivolgersi a un installatore professionista incaricato dal negozio. L'installazione è un intervento tecnico e se si tenta di installare o spostare il prodotto da sé possono sorgere problemi di sicurezza.
  - Non appendersi al prodotto né sottoporlo a forti urti dopo l'installazione. Ciò può causare la caduta del prodotto e conseguenti lesioni personali.
-

---

**✓ Nota**

- Quando si installa il prodotto su una parete, non appendere il cavo di alimentazione o i cavi di segnale dal lato posteriore dell'unità. Ciò può danneggiare i cavi, provocando incendi, scosse elettriche o malfunzionamenti del prodotto.
  - Installare il prodotto secondo le istruzioni fornite nel manuale di installazione. La mancata installazione del prodotto secondo le istruzioni fornite nel manuale di installazione può provocare gravi lesioni personali o danni al prodotto.
  - L'installazione del prodotto o la regolazione della sua altezza devono essere eseguite da almeno due persone. Il tentativo di eseguire da sé l'installazione o le regolazioni può causare lesioni personali o danni al prodotto.
  - Prima di procedere con l'installazione, assicurarsi che sia disponibile una parete. Utilizzare i tasselli e le viti forniti in dotazione con il prodotto. Tasselli o viti non autorizzati potrebbero non essere in grado di sostenere il prodotto, pertanto il loro impiego comporta rischi per la sicurezza.
  - Quando si praticano i fori nella parete per l'installazione, assicurarsi di usare punte di trapano del diametro specificato. Seguire le istruzioni per la profondità dei fori. Praticare i fori e installare il prodotto in modi diversi da quelli specificati nel manuale di installazione può causare un'installazione instabile e potenziali problemi di sicurezza.
  - Non pulire il prodotto con panni umidi né utilizzare apparecchiature di riscaldamento o umidificatori sotto il luogo in cui è installato il prodotto. Acqua o vapore possono penetrare nel prodotto e un calore eccessivo può causare incendi, scosse elettriche o malfunzionamenti.
  - Non installare il prodotto vicino a spruzzatori o rilevatori antincendio, in luoghi in cui possano verificarsi vibrazioni o urti o vicino a cavi o fonti di alimentazione ad alta tensione.
  - Prima dell'installazione scollegare il cavo di alimentazione del prodotto dalla presa a muro. L'installazione del prodotto con il cavo di alimentazione collegato può causare scosse elettriche o incendi.
  - Non installare il prodotto a mani nude. Assicurarsi di indossare guanti da lavoro. Il tentativo di eseguire l'installazione senza indossare guanti da lavoro può causare lesioni personali.
  - Non installare l'unità capovolta. Ciò può danneggiare parti dell'unità o causare lesioni personali.
  - Non appendersi all'unità installata ed evitare qualunque impatto con la stessa.
  - Fissare saldamente l'unità alla parete, in modo da evitare che possa cadere. La caduta dell'unità può causare lesioni personali o il danneggiamento del prodotto.
  - Quando si installa l'unità su una parete, assicurarsi che i bambini non possano tirarne i cavi di collegamento, in quanto ciò potrebbe provocarne la caduta.
-

## Organizzazione dei cavi

---

Sul retro dell'unità è presente una scanalatura per organizzare i cavi.

Posizionare i cavi collegati a questo apparecchio come indicato di seguito.

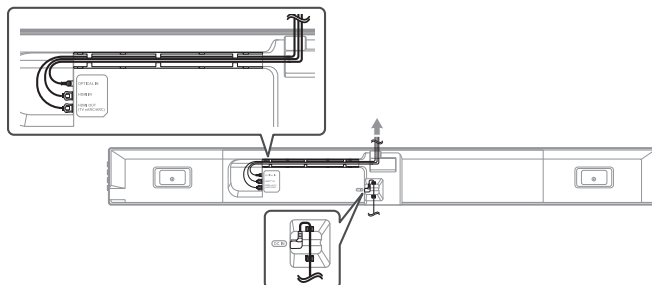

---

### ✓ Nota

- Dopo il completamento di tutti i collegamenti, sarà possibile sistemare i cavi secondo necessità.
  - Consigliamo di utilizzare il cavo HDMI fornito in dotazione con il prodotto. Se si utilizza un altro cavo HDMI, potrebbe non essere possibile sistemarlo con il prodotto.
-

# Precauzioni per la sicurezza

## | Sicurezza e normative



**ATTENZIONE**  
**RISCHIO DI SCOSSE ELETTRICHE**  
**NON APRIRE**



**ATTENZIONE:** PER RIDURRE IL RISCHIO DI SCOSSE ELETTRICHE, NON RIMUOVERE LA COPERTURA (O IL LATO POSTERIORE). LE PARTI INTERNE NON POSSONO ESSERE RIPARATE DALL'UTENTE E RICHIEDONO L'INTERVENTO DI PERSONALE DI ASSISTENZA QUALIFICATO.



Il simbolo del lampo con la punta di una freccia all'interno di un triangolo equilatero indica all'utente la presenza di tensione pericolosa non isolata all'interno della corpo del prodotto, che può essere di entità sufficiente a comportare il rischio di scosse elettriche per le persone.



Il punto esclamativo all'interno di un triangolo equilatero indica all'utente la presenza di istruzioni importanti per l'uso e la manutenzione (operazioni di manutenzione) nel manuale che accompagna il prodotto.

### **AVVERTENZA:**

- PER EVITARE IL RISCHIO DI INCENDI O SCOSSE ELETTRICHE, NON ESPORRE QUESTO PRODOTTO A PIOGGIA O UMIDITÀ.
- Non installare questa apparecchiatura in uno spazio ristretto come una libreria o mobile simile.

### **ATTENZIONE:**

- Non usare prodotti ad alta tensione nelle vicinanze di questo prodotto (come ad esempio uno scacciamosche elettrico). Il prodotto potrebbe non funzionare correttamente a causa di scosse elettriche.
- Non collocare sull'apparecchio fonti di fiamme libere, come candele accese.
- Non ostruire le aperture di ventilazione. Installare secondo le istruzioni del produttore. Le fessure e aperture della custodia sono previste per la ventilazione e per assicurare un funzionamento corretto del prodotto e per proteggerlo dal surriscaldamento. Le aperture non devono mai essere ostruite appoggiando il prodotto su un letto, divano, tappeto o altre superfici simili. Questo prodotto non deve essere installato incassato in una libreria o in uno scaffale, a meno che non sia prevista una ventilazione corretta o che siano seguite le istruzioni del produttore.
- L'apparecchio non deve essere esposto all'acqua (gocciolio o spruzzi) e sullo stesso non devono essere collocati oggetti contenenti liquidi, come ad esempio vasi.
- Per informazioni sulle marcature di sicurezza, compresa l'identificazione del prodotto e i valori nominali di alimentazione, consultare l'etichetta principale sul lato inferiore o su un'altra superficie del prodotto.
- Assicurarsi che i bambini non possano introdurre le mani o qualunque altro oggetto all'interno del \*condotto dell'altoparlante.

- \* condotto dell'altoparlante: Un foro per un suono di basso potente sulla custodia dell'altoparlante (corpo).

### **ATTENZIONE relativamente al cavo di alimentazione**

La spina di alimentazione è il dispositivo di scollegamento. In caso di emergenza, la spina di alimentazione deve essere sempre facilmente accessibile.

Consultare la pagina delle specifiche in questo manuale d'uso per essere certi dei requisiti di corrente elettrica.

Non sovraccaricare le prese a muro. Le prese a muro sovraccariche, allentate o danneggiate, i cavi di prolunga, i cavi di prolunga danneggiati o l'isolamento del cavo danneggiato sono tutte situazioni pericolose. Ciascuna di queste condizioni potrebbe produrre scosse elettriche o incendi. Esaminare periodicamente il cavo del proprio dispositivo e se il suo aspetto indica danno o deterioramento, scollegarlo, non usarlo con il dispositivo, e sostituire il cavo con un ricambio corretto fornito da un centro di assistenza autorizzato.

Proteggere il cavo di alimentazione da danni fisici o meccanici, come torsione, schiacciamento, chiusura sotto una porta, o calpestio sullo stesso. Fare molta attenzione a spine, prese a muro e al punto in cui il cavo esce dal dispositivo.

### **Per modelli che necessitano di un adattatore**

Utilizzare esclusivamente l'adattatore CA fornito con questo dispositivo. Non utilizzare un alimentatore elettrico di un altro dispositivo o di un altro produttore. L'utilizzo di un altro cavo di alimentazione o alimentatore potrebbe danneggiare il dispositivo e invalidare la garanzia.

### **Per modelli che usano una batteria**

Il presente dispositivo è dotato di batteria portatile o di un accumulatore.

**ATTENZIONE:** Rischio di incendio o esplosione in caso di sostituzione delle batterie con batterie di tipo errato.

### **Per modelli che usano una batteria integrata**

Non riporre o trasportare a pressioni inferiori a 11,6 kPa e ad altitudini superiori a 15.000 m.

- sostituzione della batteria con una di tipo errato che può vanificare una protezione (ad esempio, nel caso di alcuni tipi di batterie al litio);
- smaltimento della batteria nel fuoco o in un forno caldo, o schiacciamento meccanico o taglio della batteria, che può provocare un'esplosione;
- lasciare la batteria in un ambiente circostante a temperatura estremamente elevata che può provocare un'esplosione o la perdita di liquido o gas infiammabili;
- una batteria soggetta a una pressione dell'aria estremamente bassa che può provocare un'esplosione o una perdita di liquido o gas infiammabili.

### **Simboli**

~ : Corrente alternata (CA).

— : Corrente continua (CC).

☐ : Questo è un apparecchio di classe II.

⏻ : Standby dell'alimentazione.

⏻ : L'alimentazione è inserita.

⚡ : Tensione pericolosa.

# Prevenzione dell'uso scorretto del prodotto

Per prevenire l'uso scorretto del prodotto, consultare quanto segue.

## Precauzioni per l'installazione del prodotto

---

- Non installare il prodotto in un luogo instabile o soggetto a vibrazioni, come ad esempio su uno scaffale instabile o su una superficie inclinata. Installare il prodotto su una superficie solida e piana.
  - In caso contrario, il prodotto potrebbe cadere o ribaltarsi e causare lesioni.
  - Se si installa il prodotto su una superficie instabile, il prodotto potrebbe non funzionare correttamente.
- Se si installa il prodotto su un mobile o uno scaffale, assicurarsi che la parte inferiore sul lato anteriore del prodotto non sporga. Utilizzare sempre un mobile o un ripiano che si adatti alle dimensioni del prodotto.
  - In caso contrario, il prodotto potrebbe sbilanciarsi e cadere, causando lesioni o danni al prodotto.
- Installare il prodotto in un luogo sicuro. In caso contrario, un bambino potrebbe sbattere contro un bordo del prodotto e farsi male.
- Per assicurare il corretto funzionamento del prodotto, installarlo in un luogo privo di interferenze elettromagnetiche.
- Se si installa il prodotto in un luogo che non soddisfa le condizioni di utilizzo generali, ne potrebbero derivare problemi qualitativi imprevisti. Pertanto, prima di installare il prodotto in un luogo del genere, contattare il centro di assistenza.
- Non conservare il prodotto in un luogo in cui la temperatura è troppo alta (superiore a 40 °C) o troppo bassa (inferiore a 5 °C) o in un luogo con eccessiva umidità.
- Evitare i luoghi esposti alla luce solare diretta o al calore, come ad esempio vicino a un calorifero. Non utilizzare o conservare spray o sostanze infiammabili vicino al prodotto.
  - In caso contrario, vi è il rischio di esplosione o incendio.
- Non installare il prodotto in un luogo in cui siano presenti troppa umidità, polvere o fuliggine.
  - In caso contrario, ciò potrebbe causare incendio o scosse elettriche.
- Non installare il prodotto in uno spazio ristretto, ad esempio all'interno di una libreria, dove manca un'adeguata aerazione. Non coprire il prodotto con una tovaglia o una tenda.
  - In caso contrario, la temperatura del prodotto potrebbe aumentare, causando guasti o incendi.
- Collegare la spina di alimentazione del prodotto a una presa elettrica che sia facilmente accessibile.
  - Quando nel prodotto si verifica un incendio o un altro problema, è necessario poter rimuovere rapidamente la spina di alimentazione.
- Non collegare contemporaneamente più prodotti alla stessa presa elettrica.
  - In caso contrario, ciò può causare surriscaldamento con conseguente incendio.

## Precauzioni per l'uso del prodotto

---

- Non sollevare o spostare il prodotto mentre è in funzione.
  - In caso contrario, si potrebbe verificare un guasto.
- Quando si sposta il prodotto, scollegare il cavo di alimentazione e tutti gli altri cavi collegati al prodotto.
  - In caso contrario, ciò potrebbe causare incendio o scosse elettriche.
- Se si dovessero notare fumo oppure odori anomali, arrestare immediatamente l'uso del prodotto. In questo caso, spegnere immediatamente il prodotto, scollegare la spina di alimentazione e contattare il centro di assistenza.
  - L'utilizzo del prodotto in questo stato può causare incendi o scosse elettriche.
- Non inserire nel prodotto oggetti metallici quali monete e forcine, oppure oggetti infiammabili come carta e fiammiferi. Assicurarsi di dire ai bambini di non farlo.
  - In caso contrario, si potrebbe verificare un guasto.
- Se nel prodotto viene inserita una sostanza estranea, scollegare la spina di alimentazione e contattare il centro di assistenza.
- Non collocare oggetti pesanti sopra il prodotto.
  - In caso contrario, potrebbe ribaltarsi o cadere e causare lesioni.
- Assicurarsi che i bambini non possano aggrapparsi al prodotto o salirci sopra.
  - In caso contrario, il prodotto potrebbe ribaltarsi o cadere e causare lesioni. Assicurarsi di dire ai bambini di non farlo.
- Rimuovere la spina di alimentazione durante i temporali.
  - In caso contrario, si potrebbe verificare un incendio.
- Non collocare sopra il prodotto recipienti contenenti liquidi, quali vasi, portavasi, cosmetici o medicine.
  - In caso contrario, la loro caduta potrebbe causare incendio, scosse elettriche o lesioni.
- Assicurarsi di collegare saldamente la spina di alimentazione. Non utilizzare una tensione diversa dalla quella nominale indicata sul prodotto.
  - Un collegamento non saldo potrebbe causare un incendio.
- Non inserire materiali conduttori, come ad esempio delle posate, nella scanalatura sull'altro lato del prodotto mentre la spina di alimentazione è collegata a una presa. Non toccare la spina subito dopo averla scollegata dalla presa.
  - In caso contrario, potrebbe causare scosse elettriche.
- Afferrare la spina di alimentazione con le mani asciutte.
  - In caso contrario, potrebbe causare scosse elettriche.
- Non spostare o spingere il prodotto reggendolo per un cavo, come ad esempio il cavo di alimentazione.
  - Il cavo potrebbe danneggiarsi e causare guasti, oppure potrebbe provocare incendi o scosse elettriche.
- Quando si rimuove un cavo collegato al prodotto, assicurarsi di afferrare il connettore all'estremità del cavo. Non afferrare il cavo stesso.
  - In caso contrario, ciò potrebbe causare lesioni o la caduta del prodotto, con conseguente danneggiamento dello stesso.
- Non conservare il prodotto in un luogo esposto al calore, come ad esempio vicino a un calorifero.
  - In caso contrario, si potrebbe verificare un incendio o un malfunzionamento.
- Non smontare, riparare o modificare il prodotto.
  - In caso contrario, si potrebbe verificare un guasto, con conseguente rischio di incendi, scosse elettriche o lesioni.
- Conservare gli imballaggi in plastica fuori dalla portata dei bambini.



- In caso contrario, gli imballaggi in plastica potrebbero causare il soffocamento dei bambini.
- Non lasciar cadere oggetti sul prodotto e non colpire lo stesso con oggetti. Conservare il prodotto lontano da luoghi con soggetti a forti vibrazioni o dove siano presenti calamite.
- Non danneggiare, modificare, piegare, torcere o riscaldare il cavo di alimentazione.
  - In caso contrario si potrebbe danneggiare il cavo di alimentazione, con conseguente rischio di incendi o scosse elettriche.
- Quando non si utilizza il prodotto per un periodo di tempo prolungato, ad esempio quando si è via da casa, scollegare il cavo di alimentazione dalla presa di corrente.
  - L'accumulo di polvere può causare calore, con conseguente rischio di scosse elettriche o incendi dovuti a corto circuito.
- Non smaltire le batterie usate insieme ai normali rifiuti domestici. Smaltirle separatamente.
  - In caso contrario, vi è il rischio di esplosione o incendio.
- Non usare prodotti ad alta tensione nelle vicinanze di questo prodotto (come ad esempio uno scacciamosche elettrico).
  - Il prodotto potrebbe non funzionare correttamente a causa delle scosse elettriche.
- Non toccare la spina subito dopo averla scollegata dalla presa.
  - In caso contrario, potrebbe causare scosse elettriche.
- Collegare la spina di alimentazione a una presa o a una prolunga con messa a terra. (Questo non si applica ai prodotti privi di messa a terra.)
  - In caso contrario, si potrebbero verificare guasti o scosse elettriche dovuti a corto circuito.
- Se il prodotto è dotato di uno sfiato, mantenere il prodotto acceso per un periodo di tempo prolungato può provocare il riscaldamento dello sfiato. Non toccare lo sfiato quando è caldo. Il calore non è un difetto del prodotto e non causa alcun malfunzionamento. È pertanto possibile utilizzare il prodotto senza preoccuparsi.
- Non danneggiare il cavo di alimentazione, l'adattatore CA o la spia di alimentazione. Non collocare oggetti pesanti sopra il cavo di alimentazione o l'adattatore CA.
  - In caso contrario, ciò potrebbe causare incendio o scosse elettriche.
- Se sui terminali della spina di alimentazione, sull'adattatore CA o sulla presa di corrente sono presenti polvere, sporco ecc., rimuoverli completamente.
  - In caso contrario, si potrebbe verificare un incendio.
- Se il prodotto dispone di cavo di alimentazione o adattatore CA, utilizzare solo cavi di alimentazione e adattatori CA originali di LG Electronics.
  - In caso contrario, ciò potrebbe causare incendio o scosse elettriche.
- Se si utilizzano cuffie o auricolari, non tenere il volume troppo alto ed evitarne l'utilizzo per periodi di tempo prolungati. [Questo si applica solo ai modelli che supportano cuffie o auricolari]
  - In caso contrario, ciò può influire negativamente sulla capacità uditiva.
- Il software di questo prodotto può essere aggiornato. Non spegnere il prodotto durante l'aggiornamento del software. Una volta completato l'aggiornamento, il prodotto si spegne automaticamente.
  - Se si spegne il prodotto durante l'aggiornamento del software, si potrebbe causare il malfunzionamento del prodotto.

### **Quanto segue si applica solo ai modelli dotati di telecomando**

- Non consentire ai bambini di usare il telecomando. Conservare il telecomando fuori dalla portata dei bambini.
- Non consentire ai bambini di introdurre in bocca il telecomando. Assicurarsi che i bambini non possano ingoiare il coperchio o una batteria del telecomando. In caso di ingestione, rivolgersi immediatamente a un medico.
- Prestare attenzione, in quanto i bambini potrebbero calpestare il coperchio del telecomando e farsi male.
- Per il corretto funzionamento del telecomando, rimuovere gli ostacoli presenti tra il prodotto e il telecomando.

### **Quanto segue si applica solo ai modelli che utilizzano dischi ottici**

- Non inserire la mano in un'unità disco, né estrarla con forza.
- Assicurarsi che i bambini non inseriscano le mani nell'unità disco.

### **Quanto segue si applica solo ai modelli che consentono la visione di video**

- Evitare la visione di video 3D se si ha carenza di sonno o dopo aver bevuto alcolici.
  - Alcuni video 3D possono sorprendere o eccitare le persone.
- Se durante la visione di un video si verificano uno o più dei seguenti sintomi, interrompere immediatamente la visione e riposare.
  - Se uno o più dei sintomi persistono, rivolgersi a un medico. Vertigini, sensazione di bruciore agli occhi o al viso, movimenti inconsci, spasmi, coscienza annebbiata, confusione, disorientamento, nausea.
- La visione di determinate immagini in un video o in un gioco, o la visione di video con determinate sequenze di luci o lampeggi può causare sintomi quali convulsioni. Se personalmente o nell'ambito familiare si sono verificati in precedenza casi di epilessia o convulsioni, consultare un medico prima della visione.
- Durante la visione di video 3D, rimuovere dall'ambiente circostante oggetti fragili o che possano causare lesioni.
  - Se si confonde un video 3D con la realtà o si muove il corpo in modo imprevisto, si potrebbe ferire sé stessi o le persone vicine, e si potrebbero danneggiare gli oggetti presenti nelle vicinanze.

## **Precauzioni per la pulizia del prodotto**

---





- Quando si pulisce il prodotto, non spruzzare acqua direttamente sullo stesso.
  - In caso contrario, ciò potrebbe causare incendio o scosse elettriche.
- Quando si pulisce il prodotto, assicurarsi di estrarre prima il cavo di alimentazione e pulire leggermente la superficie del prodotto con un panno asciutto. Per pulire il prodotto, non utilizzare sostanze chimiche o detergenti. Potrebbero deteriorare la superficie del prodotto o farne staccare la vernice (benzene, alcool ecc.).

# Prima di segnalare un malfunzionamento

## Risoluzione dei problemi

Se durante l'uso del prodotto si verificano i seguenti problemi, eseguire i controlli indicati, in quanto potrebbe non trattarsi di malfunzionamenti.

### Errori generali

Problema	Soluzione
Il prodotto non funziona correttamente.	<ul style="list-style-type: none"><li>• Scollegare dal prodotto e quindi ricollegarvi i cavi di alimentazione e i dispositivi esterni come televisore, subwoofer o amplificatore.</li><li>• Dopo la reimpostazione del prodotto, connettere nuovamente lo smartphone e il Wi-Fi. (→ Vedere "Connessione con il prodotto tramite l'app LG ThinQ" a pagina 16.) (Tenere presente che le impostazioni precedenti potrebbero andare perse.)</li></ul>
Il prodotto non si accende.	<ul style="list-style-type: none"><li>• Il cavo di alimentazione collegato correttamente alla presa?<ul style="list-style-type: none"><li>- Collegare correttamente il cavo di alimentazione alla presa.</li></ul></li></ul>
Non viene emesso alcun suono	<ul style="list-style-type: none"><li>• Il volume è regolato al minimo?<ul style="list-style-type: none"><li>- Premere il pulsante <b>Volume</b>   del telecomando per aumentare il volume.</li><li>- Se si sta utilizzando un dispositivo esterno come un set-top box, un dispositivo portatile o un dispositivo <b>Bluetooth</b>, regolare il volume del dispositivo esterno.</li></ul></li><li>• È stata attivata la funzione di disattivazione dell'audio?<ul style="list-style-type: none"><li>- Se nel visualizzatore dello stato appare "<b>MUTE</b>", la funzione di disattivazione dell'audio è attiva. Premere il pulsante <b>Disattivazione audio</b>  per riattivare l'audio.</li></ul></li><li>• È selezionata la funzione corretta del prodotto in base al dispositivo esterno connesso?<ul style="list-style-type: none"><li>- Premere il pulsante <b>Funzione</b>  per controllare che sia selezionata la funzione corretta.</li></ul></li></ul>
Il subwoofer non emette alcun suono	<ul style="list-style-type: none"><li>• Il prodotto è collegato correttamente al subwoofer wireless?<ul style="list-style-type: none"><li>- Se il LED sul lato posteriore del subwoofer wireless lampeggia in verde o è acceso in rosso, significa che non è connesso. Quando è stabilita la connessione, appare una luce verde. Riconnettere il prodotto al subwoofer wireless. (→ Vedere "Connessione del prodotto" a pagina 6.)</li></ul></li></ul>

<p><b>Il telecomando non funziona correttamente</b></p>	<ul style="list-style-type: none"> <li>• Quando si usa il telecomando, puntarlo verso il lato anteriore del prodotto.</li> <li>• Usare il telecomando entro un raggio di 7 m dal prodotto.</li> <li>• Se necessario, sostituire le batterie con batterie nuove.</li> </ul>
<p><b>La funzione Auto Power non funziona</b></p>	<ul style="list-style-type: none"> <li>• Controllare la connessione ai dispositivi esterni (come ad esempio set-top box, dispositivo portatile, dispositivo <b>Bluetooth</b>).</li> </ul>
<p><b>LG Sound Sync non funziona</b></p>	<ul style="list-style-type: none"> <li>• Accertare che il televisore supporti LG Sound Sync.</li> <li>• Accertare che il televisore sia collegato correttamente al prodotto con un cavo ottico. <ul style="list-style-type: none"> <li>- Premere il pulsante <b>Impostazioni</b> del telecomando del televisore per controllare se la funzione è attivata in [LG Sound Sync].</li> </ul> </li> </ul>
<p><b>Il volume del prodotto è basso</b></p>	<ul style="list-style-type: none"> <li>• Controllare quanto segue e cambiare le impostazioni come necessario. <ul style="list-style-type: none"> <li>- Aprire l'<b>app LG ThinQ</b>, toccare il pulsante [Impostazioni del suono] nella prima schermata, e portare la funzione [DRC] su [Off] nel menu [Uscita audio].</li> <li>- Quando il prodotto è collegato a un televisore, premere il pulsante <b>Impostazioni</b> del telecomando del televisore, selezionare il menu [Speaker] (Altoparlante), quindi cambiare l'impostazione di [Digital Sound Output] (Uscita audio digitale) da [PCM] (PCM) ad [AUTO] (Automatico) o [BITSTREAM] (Bitstream).</li> <li>- Se il prodotto è collegato a un dispositivo di riproduzione come un lettore DVD o Blu-ray, andare al menu Impostazioni del dispositivo collegato. Cambiare l'impostazione di [Digital Sound Output] (Uscita audio digitale) da [PCM] (PCM) a [PRIMARY PASS-THROUGH] (Pass-through primario) o [BITSTREAM] (Bitstream). Impostare la funzione [DRC] del dispositivo collegato a [OFF] (Disattivata).</li> <li>- Se è attiva la modalità Orario notturno del prodotto, disattivarla premendo il pulsante <b>Impostazioni</b>  e <b>Sinistra/Destra</b>, quindi <b>Su/Giù</b>.</li> </ul> </li> </ul>
<p><b>Il prodotto non riconosce il dispositivo di archiviazione USB</b></p>	<ul style="list-style-type: none"> <li>• Il prodotto potrebbe non supportare il formato file del dispositivo di archiviazione USB. Formattare il dispositivo di archiviazione USB e ricollegarlo. Per la formattazione, fare riferimento ai formati del dispositivo di archiviazione USB supportati dal prodotto e selezionare il formato file adeguato. (→ Vedere "Connessione a un dispositivo di archiviazione USB" a pagina 44.)</li> </ul>
<p><b>Non è possibile abbinare un dispositivo Bluetooth</b></p>	<ul style="list-style-type: none"> <li>• Premere il pulsante Impostazioni del dispositivo <b>Bluetooth</b> e controllare che la funzione <b>Bluetooth</b> sia attivata. Se la funzione <b>Bluetooth</b> è attivata, disattivarla e riattivarla, quindi riprovare.</li> <li>• Rimuovere gli eventuali ostacoli tra il prodotto e il dispositivo <b>Bluetooth</b>.</li> <li>• L'abbinamento (connessione) <b>Bluetooth</b> potrebbe non funzionare correttamente a seconda del tipo di dispositivo <b>Bluetooth</b> o dell'ambiente circostante.</li> </ul>

## Errori di connessione di rete

---

Problema	Soluzione
<b>Non è possibile connettere il prodotto all'app LG ThinQ</b>	<ul style="list-style-type: none"><li>• La connessione potrebbe non essere fluida se disturbata da altri apparecchi elettrici che utilizzano onde radio, come forni a microonde e apparecchiature mediche. Installare il prodotto a 1 m di distanza da altre apparecchiature domestiche.</li><li>• Spegnerne e riaccendere il router wireless.</li><li>• Accertare che la funzione Wi-Fi dello smartphone sia attivata. È possibile controllare lo stato della connessione Wi-Fi nelle impostazioni dello smartphone.</li><li>• Accertare che il prodotto e lo smartphone siano connessi alla stessa rete Wi-Fi.</li></ul>

---

---

**Non è possibile  
connettere il  
prodotto alla rete  
Wi-Fi**

- È stato spento e riacceso il router wireless?
    - Spegnerne e riaccendere il prodotto.
  - È stato installato un nuovo router wireless?
    - È necessario riconfigurare le impostazioni di rete del prodotto. (→ Vedere "Connessione con il prodotto tramite l'app LG ThinQ" a pagina 16.)
  - Sono state cambiate le impostazioni del router wireless?
    - Se la password del router contiene caratteri speciali (come ` ' " + / \ ; : - \_ ^ & ( ) < > ) o emoticon, la soundbar potrebbe non connettersi. Si consiglia di impostare una password utilizzando una combinazione di lettere e numeri.
    - Si consiglia di impostare il tipo di sicurezza del router wireless su WPA2.
  - Scollegare il router e ricollegarlo dopo 10 secondi. Provare quindi stabilire la connessione dopo il ripristino della rete.
  - Cambiare il canale wireless sul router può aiutare a ridurre le interferenze wireless. (Di seguito viene descritto come cambiare il canale wireless dei router più comuni. Per i dettagli esatti, fare riferimento al manuale di istruzioni del router.)
    - ① Inserire l'indirizzo IP nello smartphone, nel PC o nel MAC, oppure usare il CD della procedura guidata per accedere alla pagina di configurazione del router. Questo può essere fatto solo quando il router è collegato alla rete tramite Wi-Fi o un cavo Ethernet.
    - ② Trovare la pagina delle impostazioni wireless e cambiare il canale wireless della rete a 2,4 GHz / 5 GHz. Se è abilitato il canale "Auto", disabilitarlo e impostare un canale specifico.
      - Se il canale del router è 2,4 GHz, canale 6 / canale 11
      - Se il canale del router è 5 GHz, canale 48 / canale 149
    - ③ Salvare le impostazioni e riavviare il router wireless.
      - Rimuovere il cavo di alimentazione dal router, attendere 5 secondi e ricollegare il cavo di alimentazione. Quando il router è completamente acceso, provare a collegarlo di nuovo.
-

## Errori dell'app

Problema	Soluzione
L'app non funziona correttamente	<ul style="list-style-type: none"><li>• Viene visualizzato un errore quando si esegue l'app?<ul style="list-style-type: none"><li>- Accertare che il dispositivo sia acceso.</li><li>- Accertare che l'app che si desidera eseguire supporti il sistema operativo dello smartphone in uso. Per controllare i sistemi operativi supportati, visitare il sito web del produttore dell'app.</li><li>- Accertare di disporre della versione più recente dell'app. Cercare l'app in Google Play o App Store e controllare se vicino a questa appare il pulsante <b>Aggiorna</b>. Se la versione non è la più recente, toccare il pulsante <b>Aggiorna</b>.</li></ul></li><li>• Se l'errore non è ancora risolto, provare a connettersi utilizzando un altro smartphone con l'<b>app LG ThinQ</b> installata.</li></ul>
Google Cast non funziona correttamente	<ul style="list-style-type: none"><li>• Se Google Cast non funziona correttamente dopo l'installazione della soundbar, è possibile risolvere il problema nell'<b>app LG ThinQ</b>.<ol style="list-style-type: none"><li>① Assicurarsi che lo smartphone sia collegato alla stessa rete Wi-Fi del televisore.</li><li>② Installare e avviare l'<b>app LG ThinQ</b>.</li><li>③ Dopo aver avviato l'<b>app LG ThinQ</b>, è necessario procedere come indicato di seguito per abilitare la funzione Google Cast.<ul style="list-style-type: none"><li>- Accedere a <b>Impostazioni</b>  in alto a destra della schermata iniziale → Inserire 'Impostazioni Google Cast' → Inserire 'Attiva' → Fare clic sul pulsante 'D'accordo'.</li></ul></li></ol></li></ul>
Il login Alexa non funziona correttamente	<ul style="list-style-type: none"><li>• Si verifica un errore quando si seleziona l'accesso ad Amazon Alexa nell'<b>app LG ThinQ</b>?<ul style="list-style-type: none"><li>- Verificare se è stata installata l'app LG Soundbar AlexaLoginManager app dopo averla scaricata da Google Play o App Store.</li><li>- Verificare che la rete Internet del telefono cellulare funzioni correttamente.</li><li>- Controllare se sono stati inseriti un account e una password validi per Amazon Alexa.</li></ul></li><li>★ Si prega di notare che questa funzionalità potrebbe essere limitata a seconda della politica di assistenza di Amazon in determinati paesi.</li></ul>

## Problemi della connessione wireless

Problema	Soluzione
Sono presenti interferenze radio	<ul style="list-style-type: none"><li>• Installare il prodotto e il subwoofer wireless il più vicini possibile tra di loro.</li><li>• Non installare il prodotto su mobili in metallo.</li><li>• La comunicazione wireless potrebbe non funzionare correttamente in aree in cui il segnale è debole.</li></ul>
La connessione Bluetooth causa malfunzionamenti o rumore	<ul style="list-style-type: none"><li>• Si sentono rumori o si verificano malfunzionamenti quando si usa il <b>Bluetooth</b>?<ul style="list-style-type: none"><li>- Evitare il contatto del proprio corpo con il ricetrasmittitore del dispositivo <b>Bluetooth</b> o del prodotto.</li><li>- Non installare il dispositivo <b>Bluetooth</b> su una parete o in un luogo chiuso.</li><li>- Rimuovere gli eventuali ostacoli tra il prodotto e il dispositivo <b>Bluetooth</b>.</li><li>- Installare il dispositivo <b>Bluetooth</b> vicino al prodotto.</li></ul></li><li>• Quando il dispositivo <b>Bluetooth</b> è troppo lontano dal prodotto, il <b>Bluetooth</b> potrebbe disconnettersi oppure si potrebbero verificare malfunzionamenti.<ul style="list-style-type: none"><li>- Installare il dispositivo <b>Bluetooth</b> a una distanza di 1 m da dispositivi che utilizzano la stessa frequenza del prodotto, come router wireless, apparecchiature mediche e forni a microonde.</li></ul></li></ul>



## Disattivazione della modalità Demo

Problema	Soluzione
Il telecomando non funziona	<ul style="list-style-type: none"><li>• Il testo nel visualizzatore dello stato rimane invariato, anche se si preme più volte il pulsante <b>Funzione</b> </li></ul>



# Appendice

## I Specifiche

Generali	
Consumo energetico	Vedi l'etichetta principale. Collegato alla rete in stand-by: 2,0 W
Adattatore CA	<ul style="list-style-type: none"><li>• Fabbricante: LG Electronics Inc.</li><li>• Numero di iscrizione nel registro delle imprese: 107-86-14075</li><li>• Indirizzo: LG Twin Towers, 128 Yeoui-daero, Yeongdeungpogu, Seoul, 07336, Korea</li><li>• Modello: MS-Z2610R230-065E0-P, MOSO POWER SUPPLY TECHNOLOGY CO., LTD.</li><li>• Ingresso: 100 - 240 V ~ 50/60 Hz</li><li>• Uscita: 23,0 V  2,61 A</li><li>• Potenza di uscita: 60,03 W</li><li>• Rendimento medio in modo attivo: 88,0 %</li><li>• Rendimento a basso carico (10 %): 88,0 %</li><li>• Potenza assorbita nella condizione a vuoto: 0,21 W</li></ul>
Dimensioni (L x A x P)	Circa 1446,0 mm x 150,0 mm x 32,5 mm (inclusa la base)
Intervallo di temperature di funzionamento	Da 5 °C a 40 °C
Intervallo di umidità di funzionamento	Da 5 % a 80 % RH
Alimentazione bus (USB)	5 V  500 mA
Frequenza di campionamento disponibile per l'ingresso audio digitale	32 kHz, 44,1 kHz, 48 kHz, 88,2 kHz, 96 kHz, 176,4 kHz, 192 kHz
Formato audio digitale in ingresso disponibile	Dolby Digital, Dobby Digital Plus, Dolby TrueHD, Dolby Atmos, DTS Digital Surround, DTS-HD HRA, DTS-HD MA, DTS:X, PCM
Ingresso/Uscita	
OPTICAL IN	3,0 V (p-p), (terminale di connessione audio ottico) × 1
HDMI™ IN	19 pin (terminale di connessione HDMI™, tipo A) × 1
HDMI™ ► TV (eARC / ARC)	19 pin (terminale di connessione HDMI™, tipo A) × 1 La risoluzione 4K è supportata per le sorgenti 4K con HDCP 2.3 (supporto per 4K@120 Hz (YCbCr 4:2:0)).

<b>Amplificatore (uscita RMS)</b>	
Totale	420 W RMS
Frontale	80 W RMS×2 (Impedenza: 4 Ω, THD 10 %)
Centrale	40 W RMS (Impedenza: 4 Ω, THD 10 %)
Subwoofer	220 W RMS (Impedenza: 3 Ω, THD 10 %)

<b>Subwoofer wireless</b>	
Requisiti di alimentazione	Vedere l'etichetta principale sul subwoofer wireless.
Consumo energetico	Vedere l'etichetta principale sul subwoofer wireless.
Tipo	1 altoparlante a 1 via
Impedenza	3 Ω
Potenza nominale	220 W RMS
Potenza max.	440 W RMS
Dimensioni (L x A x P)	Circa 180,0 mm x 394,0 mm x 290,0 mm (inclusa la base)

<b>Sistema</b>	
LAN wireless LAN (antenna Internet)	Compatibile con rete Wi-Fi 802.11a/b/g/n

## Altoparlanti posteriori (SPT8-S, in vendita separatamente)

<b>Ricevitore wireless (Integrati nell'altoparlante posteriore)</b>	
Requisiti di alimentazione	Fare riferimento all'etichetta principale sull'altoparlante posteriore.
Consumo energetico	Fare riferimento all'etichetta principale sull'altoparlante posteriore.
Potenza posteriore	50 W RMS×2 (Impedenza: 4 Ω, THD 10 %)
Intervallo di temperature di funzionamento	Da 5 °C a 40 °C
Intervallo di umidità di funzionamento	Da 5 % a 80 % RH

<b>Altoparlanti posteriori (Ciascuno)</b>	
Tipo	1 altoparlante a 1 via
Impedenza	4 Ω
Potenza nominale	50 W RMS
Potenza max.	100 W RMS
Dimensioni (L x A x P)	Circa 100,0 mm x 176,5 mm x 120,0 mm (inclusa la base)

- Il design e le specifiche del prodotto sono soggetti a cambiamenti senza preavviso.

## | Marchi registrati e licenze

Tutti i marchi e i nomi commerciali sono di proprietà dei rispettivi titolari.



Dolby, Dolby Vision, Dolby Atmos e il simbolo della doppia D sono marchi registrati di Dolby Laboratories Licensing Corporation. Prodotto sotto licenza di Dolby Laboratories. Opere inedite riservate. Copyright © 2012–2021 Dolby Laboratories. Tutti i diritti riservati.



Il marchio denominativo e loghi **Bluetooth**<sup>®</sup> sono marchi registrati di proprietà di **Bluetooth SIG, Inc.** e ogni utilizzo di tali marchi da parte di LG Electronics è concesso in licenza.

Altri marchi e nomi commerciali appartengono ai relativi proprietari.



I termini HDMI, Interfaccia multimediale ad alta definizione HDMI (HDMI High-Definition Multimedia Interface), immagine commerciale HDMI (HDMI Trade dress) e i loghi HDMI sono marchi commerciali o marchi commerciali registrati di HDMI Licensing Administrator, Inc.





Per informazioni sui brevetti DTS, consultare <http://patents.dts.com>. Prodotto su licenza di DTS, Inc. o DTS Licensing Limited. DTS, DTS:X e il logo DTS:X sono marchi o marchi registrati di DTS, Inc. negli Stati Uniti e in altri paesi. © 2023 DTS, Inc. TUTTI I DIRITTI RISERVATI.

## | Cosa è necessario sapere sui servizi di rete

Tutte le informazioni, i dati, documenti, corrispondenza, download, file, testi, immagini, foto, grafici, video, webcast, pubblicazioni, strumenti, risorse, software, codice, programmi, applet, widget, applicazioni, prodotti e qualsiasi altro contenuto ("Contenuto") e i servizi e le offerte ("Servizi") messi a disposizione da terze parti sono forniti sotto l'esclusiva responsabilità dei fornitori di servizi che li hanno prodotti.

Il trattenimento, la rimozione o la sospensione di uno o tutti questi Contenuti e Servizi non sono limitati, e l'uso e l'accesso ai Contenuti e ai Servizi forniti tramite i prodotti LG Electronics da parte dei fornitori di servizi può essere modificato in qualsiasi momento senza preavviso.

In caso di richieste o problemi relativi a Contenuti e Servizi, fare riferimento al sito web del fornitore di servizi per le informazioni più aggiornate. LG Electronics declina ogni responsabilità per servizi ai consumatori relativi a Contenuti e Servizi e non si assume alcun obbligo. Eventuali domande o richieste relative a Contenuti e Servizi devono essere rivolte direttamente ai rispettivi fornitori di contenuti e servizi.

È chiaro che LG Electronics declina ogni responsabilità per qualsiasi Contenuto o Servizio, o qualsiasi modifica, rimozione o sospensione di ogni Contenuto o Servizio, e non certifica o garantisce l'uso o l'accesso a tali Contenuti o Servizi.

## | Informazioni avviso software Open Source

Per ottenere il codice sorgente sotto GPL, LGPL, MPL e altre licenze open source che prevedono l'obbligo di divulgare il codice sorgente, contenuto in questo prodotto, e per accedere a tutti i termini di licenza citati, alle note sul copyright e ad altri documenti pertinenti, visita <https://opensource.lge.com>.

LG Electronics fornirà anche il codice open source su CD-ROM su richiesta tramite e-mail all'indirizzo [opensource@lge.com](mailto:opensource@lge.com) addebitando il costo delle spese di distribuzione (ad esempio il costo di supporti, spedizione e gestione).

Questa offerta è valida per chiunque riceva queste informazioni per un periodo di tre anni dalla nostra ultima spedizione di questo prodotto.

# | Manipolazione del prodotto

## **Alla spedizione del prodotto**

Conservare il cartone di spedizione e i materiali di imballaggio originali. Se si deve spedire l'apparecchio, per la massima protezione, imballare di nuovo il prodotto nel suo imballo originale come era stato imballato in fabbrica.

## **Conservazione delle superfici esterne**

- Non utilizzare liquidi volatili come spray insetticidi nelle vicinanze del prodotto.
- Strofinare con forza potrebbe danneggiare la superficie.
- Non lasciare oggetti di gomma o di plastica a contatto con il prodotto per periodi di tempo prolungati.

## **Pulizia del prodotto**

Per pulire il prodotto, usare un panno morbido e asciutto. Se le superfici sono molto sporche, usare un panno morbido leggermente inumidito con una soluzione detergente delicata. Non usare prodotti aggressivi come alcol, benzina o solvente, perché possono danneggiare la superficie del prodotto.

