



Proiettore digitale

Manuale utente

Serie per intrattenimento domestico | TK710STi

V 1.00

Garanzia e informazioni sul copyright

Garanzia limitata

BenQ garantisce questo prodotto contro qualsiasi difetto nei materiali e nella lavorazione, in condizioni normali di utilizzo e di conservazione.

Ad ogni richiesta di applicazione della garanzia, sarà necessario allegare una prova della data di acquisto. Nel caso questo prodotto si riveli difettoso entro il periodo coperto da garanzia, l'unico obbligo di BenQ e il rimedio esclusivo per l'utente sarà la sostituzione delle eventuali parti difettose (manodopera inclusa). Per ottenere assistenza in garanzia, avvisare immediatamente del difetto il rivenditore presso il quale il prodotto è stato acquistato.

Importante: la garanzia di cui sopra sarà invalida in caso di utilizzo del prodotto diversamente da quanto indicato nelle istruzioni di BenQ, in particolar modo l'umidità ambientale deve essere compresa tra 10% e 90%, la temperatura tra 0°C e 35°C, l'altitudine deve essere inferiore a 4920 piedi ed è necessario evitare l'uso del proiettore in un ambiente polveroso. Oltre ai diritti legali specifici stabiliti dalla presente garanzia, l'utente può godere di altri diritti concessi dalla giurisdizione di appartenenza.

Per ulteriori informazioni, visitare il sito Web www.BenQ.com.

Copyright

Copyright © 2024 di BenQ Corporation. Tutti i diritti riservati. È severamente vietato riprodurre, trasmettere, trascrivere, memorizzare in un sistema di recupero o tradurre in qualsiasi lingua o linguaggio parti della presente pubblicazione, in qualsiasi forma o con qualsiasi mezzo, elettronico, meccanico, magnetico, ottico, chimico, manuale o altro, senza previa autorizzazione scritta da parte di BenQ Corporation.

Limitazione di responsabilità

BenQ Corporation non si assume alcuna responsabilità, esplicita o implicita, in merito al contenuto della presente pubblicazione e nega qualsiasi garanzia di commerciabilità o di utilizzo per scopi specifici. BenQ Corporation si riserva inoltre il diritto di rivedere la presente pubblicazione e di apportare di volta in volta modifiche alle informazioni ivi contenute senza l'obbligo di notificare ad alcuno tali operazioni.

*DLP, Digital Micromirror Device e DMD sono marchi di Texas Instruments. Altri marchi sono copyright delle rispettive società e organizzazioni.

I termini HDMI, HDMI High-Definition Multimedia Interface, HDMI Trade dress e i loghi HDMI sono marchi commerciali o marchi commerciali registrati di HDMI Licensing Administrator, Inc.

Sommario

Garanzia e informazioni sul copyright	2
Importanti istruzioni sulla sicurezza	4
Introduzione	8
Contenuto della confezione	8
Installazione del Streaming media HDMI QS02	9
Vista dall'esterno del proiettore	10
Comandi e funzioni	11
Collocazione del proiettore	14
Scelta della posizione	14
Scelta delle dimensioni desiderate per l'immagine proiettata.....	15
Installazione del proiettore.....	17
Regolazione dell'immagine proiettata	18
Collegamento	20
Operazione	22
Avvio del proiettore	22
Configurazione del Streaming media HDMI QS02.....	25
Uso dei menu	27
Protezione del proiettore	28
Commutazione del segnale di ingresso	30
Presentazione da un Lettore multimediale	31
Spegnimento del proiettore.....	32
Funzionamento dei menu	33
Sistema Menu	33
Menu Di base	33
Menu Avanzate	34
Manutenzione	51
Manutenzione del proiettore	51
Informazioni sorgente luminosa	52
Risoluzione dei problemi	54
Specifiche tecniche	55
Specifiche del proiettore	55
Dimensioni	56
Tabella dei tempi.....	57
Comando RS232	60

Importanti istruzioni sulla sicurezza

Il proiettore è stato progettato e sottoposto a test per soddisfare i più recenti standard di sicurezza previsti per le apparecchiature informatiche. Tuttavia, per un utilizzo sicuro del prodotto, è importante seguire le istruzioni riportate nel presente manuale e indicate sul prodotto stesso.

1. **Leggere il presente manuale prima di utilizzare il proiettore.** Conservarlo per poterlo consultare in seguito.

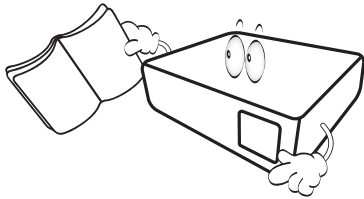

2. **Durante l'uso, non guardare direttamente nell'obiettivo del proiettore.** L'intenso raggio luminoso potrebbe provocare danni alla vista.

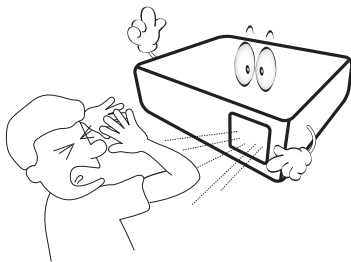

3. **Per la manutenzione rivolgersi a personale tecnico qualificato.**

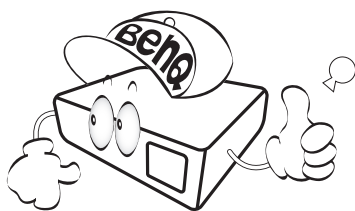

4. Durante il funzionamento dell'apparecchio, la sorgente di illuminazione raggiunge temperature elevate.

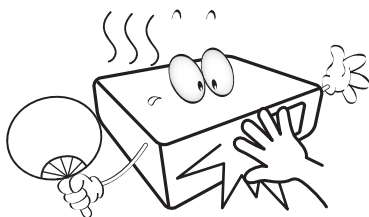

5. In alcuni Paesi, la tensione di linea NON è stabile. Questo proiettore è stato progettato per funzionare conformemente agli standard di sicurezza a una tensione compresa tra 100 e 240 VCA; tuttavia, potrebbero verificarsi guasti in caso di interruzioni o variazioni di tensione di ± 10 volt. **Nelle zone soggette a variazioni o cadute di tensione, si consiglia di collegare il proiettore tramite uno stabilizzatore di tensione, un limitatore di sovratensione o un gruppo di continuità (UPS).**

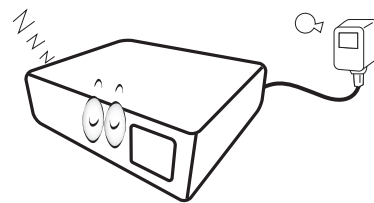

6. Non bloccare l'obiettivo di proiezione con oggetti durante il funzionamento del proiettore per evitare il rischio che gli oggetti si surriscaldino, si deformino o che si sviluppino incendi. Per spegnere temporaneamente la sorgente di illuminazione, usare la funzione blank.

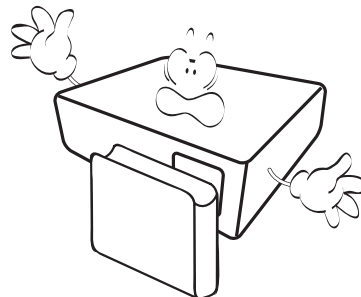

7. Non utilizzare le sorgenti di illuminazione oltre il loro periodo di durata nominale.

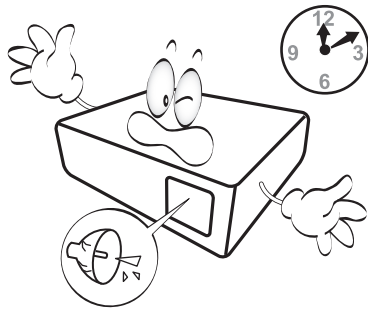

8. Non collocare il prodotto su tavoli, sostegni o carrelli non stabili. Il prodotto potrebbe cadere e riportare seri danni.

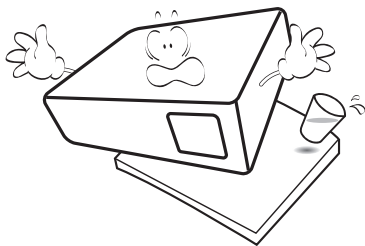

9. Non tentare di smontare il proiettore. L'alta tensione presente all'interno del dispositivo potrebbe essere letale in caso si venisse a contatto con parti scoperte.

Non smontare né estrarre in nessun caso altri coperchi. Per la manutenzione rivolgersi unicamente a personale tecnico qualificato.

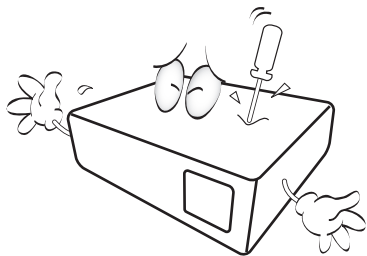

10. Non ostruire le aperture di ventilazione.

- Non collocare il proiettore su coperte, lenzuola o altre superfici morbide.
- Non coprire il proiettore con un panno o altri oggetti.
- Non collocare materiali infiammabili vicino al proiettore.

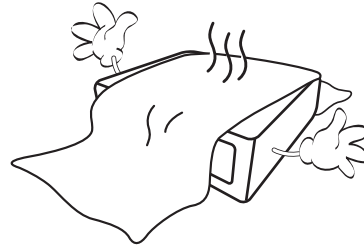

Se le aperture di ventilazione sono ostruite, il surriscaldamento del proiettore può provocare un incendio.

11. Durante il funzionamento, collocare il proiettore su una superficie piana orizzontale.

- Non posizionare l'unità con il lato sinistro inclinato di oltre 10 gradi rispetto a quello destro o il lato anteriore inclinato di oltre 15 gradi rispetto a quello posteriore. L'utilizzo del proiettore su un piano non completamente orizzontale potrebbe causare il malfunzionamento della sorgente luminosa, nonché danneggiarla.

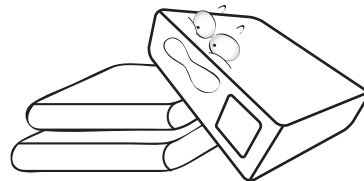

12. Non collocare l'unità in posizione verticale. Così facendo si può causare la caduta dell'apparecchio, che provocherebbe lesioni all'operatore o danni all'apparecchio stesso.

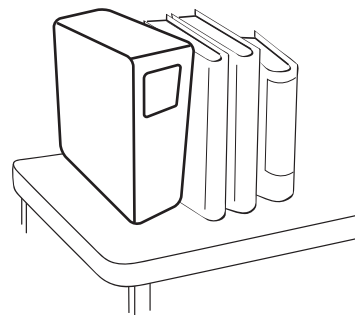

13. Non calpestare il proiettore, né collocare oggetti sopra di esso. Oltre ai danni fisici al proiettore, potrebbero infatti verificarsi incidenti, con pericolo di lesioni.

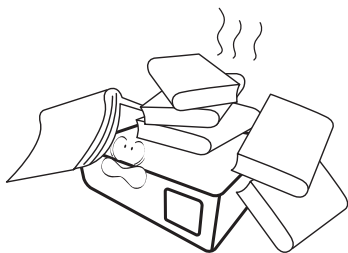

14. Quando il proiettore è in funzione, dalla griglia di ventilazione possono fuoriuscire odore e aria calda. Questo è un fenomeno normale e non un difetto del prodotto.

15. Non collocare liquidi accanto o sopra al proiettore. Eventuali infiltrazioni di sostanze liquide possono danneggiare il proiettore. In tal caso, scollegare il cavo di alimentazione dalla presa di alimentazione e contattare BenQ per richiedere la riparazione del proiettore.

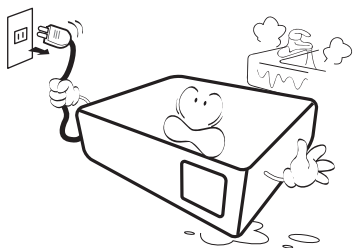

16. Questo prodotto è in grado di riprodurre immagini invertite per le installazioni a soffitto/parete.

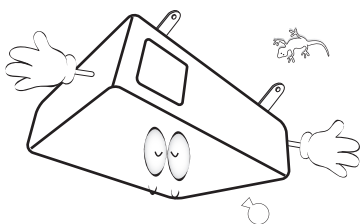

17. Questo apparato deve essere collegato a terra.

18. Non collocare il proiettore in ambienti con le seguenti caratteristiche.

- Spazi poco ventilati o chiusi. Posizionare il proiettore a una distanza di almeno 50 cm dalle pareti e lasciare uno spazio sufficiente per assicurare un'adeguata ventilazione intorno all'unità.
- Ambienti con temperature eccessivamente elevate, ad esempio l'interno di un'automobile con i finestrini chiusi.
- Ambienti eccessivamente umidi, polverosi o fumosi che possono contaminare i componenti ottici, riducendo la vita utile del proiettore e oscurandone lo schermo.

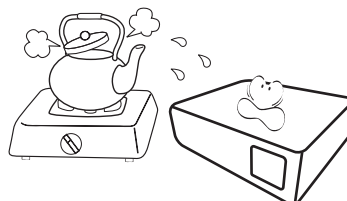

- Luoghi posti nelle vicinanze di allarmi antincendio.
- Ambienti con temperature superiori a 40°C / 104°F.
- Luoghi la cui altitudine superiore i 3000 m (10000 piedi).

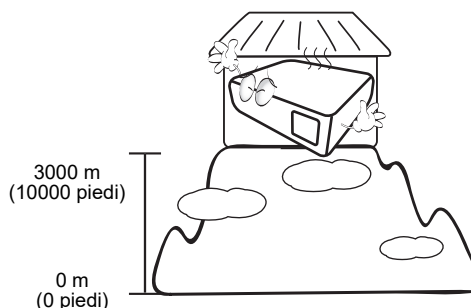

Gruppo rischio 2

1. In relazione alla classificazione della sicurezza fotobiologica delle sorgenti di illuminazione e dei sistemi sorgente di illuminazione, il prodotto appartiene al Gruppo rischio 2, IEC 62471-5:2015.
2. Il prodotto potrebbe emettere radiazioni ottiche pericolose.
3. Non fissare la sorgente di illuminazione durante il funzionamento. Potrebbe arrecare problemi agli occhi.
4. Come per qualsiasi altra sorgente luminosa, non fissare in modo diretto il fascio di luce.



L'unità sorgente luminosa del proiettore utilizza un laser.

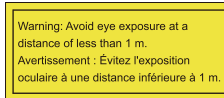

- Sorvegliare i bambini e non consentire loro di stare davanti al raggio del proiettore a qualsiasi distanza dal proiettore.
- Prestare attenzione quando si utilizza il telecomando per avviare il proiettore quando si è davanti all'obiettivo di proiezione.
- Evitare che l'utente utilizzi ausili ottici come binocoli o telescopi davanti al raggio.

Precauzioni sul laser

Questo prodotto appartiene a prodotti laser consumer di CLASSE 1 ed è conforme con IEC 60825-1:2014, EN 60825-1:2014/A11:2021 ed EN 50689:2021.

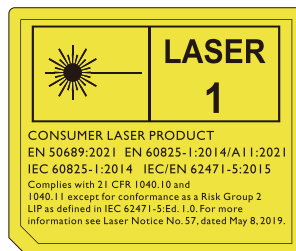

Le precauzioni laser di cui sopra sono indicate nella parte inferiore dell'apparecchiatura.

Attenzione, l'uso di controlli o regolazioni o prestazioni delle procedure diverse da quelle specificate nel presente documento possono causare l'esposizione a radiazioni pericolose.



Per evitare di danneggiare i chip DLP, non puntare il raggio laser a potenza elevata verso l'obiettivo di proiezione.

Introduzione

Contenuto della confezione

Disimballare con cura e verificare la presenza di tutti gli articoli elencati di seguito. Qualora uno o più articoli risultino mancanti, rivolgersi al rivenditore.

Accessori standard

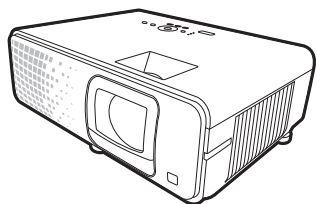

Proiettore

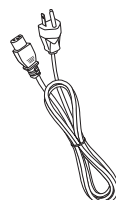

Cavo di alimentazione

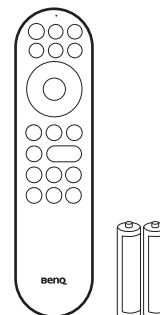

Telecomando con batterie



Streaming media
HDMI QS02

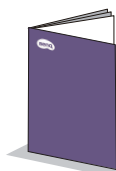

Guida rapida



Dichiarazioni
normative



Garanzia*



- Gli accessori vengono forniti in base al paese in cui il proiettore viene utilizzato e possono differire da quelli illustrati.
- *La garanzia limitata viene fornita solo in paesi specifici. Rivolgersi al rivenditore per ottenere informazioni dettagliate.

Sostituzione delle batterie del telecomando

1. Premere e aprire il coperchio della batteria, come illustrato.
2. Rimuovere le vecchie batterie (se presenti) e inserire due batterie AAA. Assicurarsi che le estremità positivo e negativo siano posizionate correttamente, come illustrato.
3. Riposizionare il coperchio della batteria fino a bloccarlo in posizione.

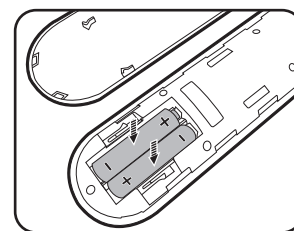
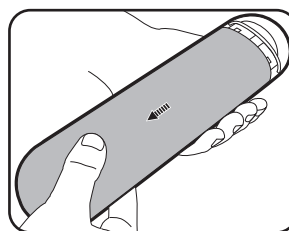

- Evitare di lasciare il telecomando e le batterie in ambienti troppo umidi o caldi come cucina, bagno, sauna, solarium o auto.
- Utilizzare solo batterie del tipo consigliato dal produttore o di tipo equivalente.
- Per lo smaltimento delle batterie esaurite, attenersi alle disposizioni del produttore e alle normative locali in materia ambientale.
- Non gettare mai le batterie nel fuoco. Poiché potrebbero verificarsi delle esplosioni.
- Se le batterie sono esaurite o si prevede di non utilizzare il telecomando per un periodo di tempo prolungato, rimuovere le batterie onde evitare danni causati da un'eventuale fuoriuscita del liquido.

Installazione del Streaming media HDMI QS02

Il Streaming media HDMI QS02 in dotazione è un dongle Android TV (ATV) da utilizzare con il proiettore. Consultare le istruzioni di seguito per installare il dongle. Completata l'installazione, è possibile guardare diversi programmi di intrattenimento tramite il proiettore.

1. Assicurarsi che il proiettore sia spento e il cavo di alimentazione scollegato.
2. Allentare le viti che fissano il coperchio posteriore sul proiettore
①. Fare scorrere il coperchio per rimuoverlo ②③.

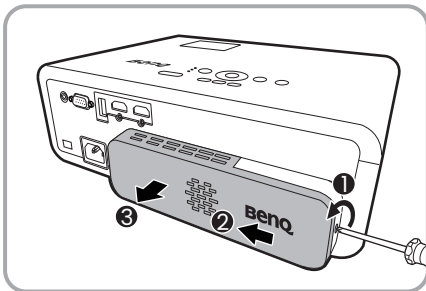

3. Collegare il cavo USB micro B al dongle.

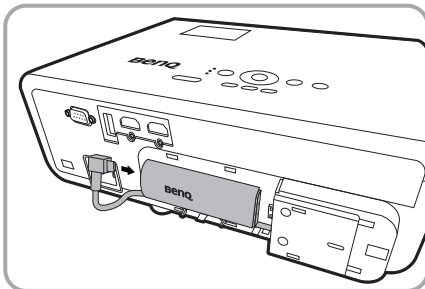

4. Collegare il dongle alla porta HDMI* sul proiettore.

*La porta HDMI serve solo a collegare il Streaming media HDMI QS02.

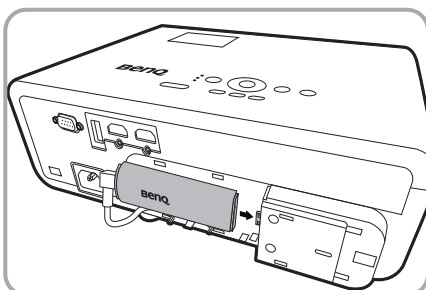

5. Posizionare il cavo USB micro B sotto al dongle.

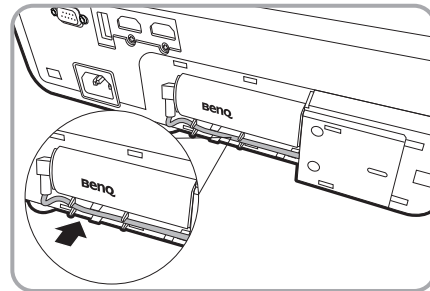

6. Riposizionare il coperchio del proiettore ①②, quindi stringere la vite ③.

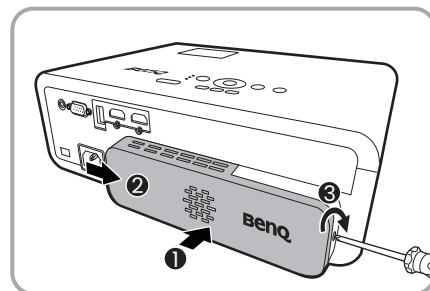

7. Collegare il cavo di alimentazione al proiettore e accenderlo. Premere  per selezionare **Android TV**.

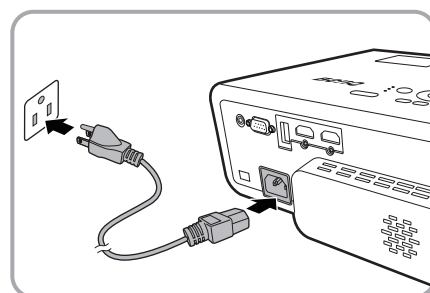

Vista dall'esterno del proiettore

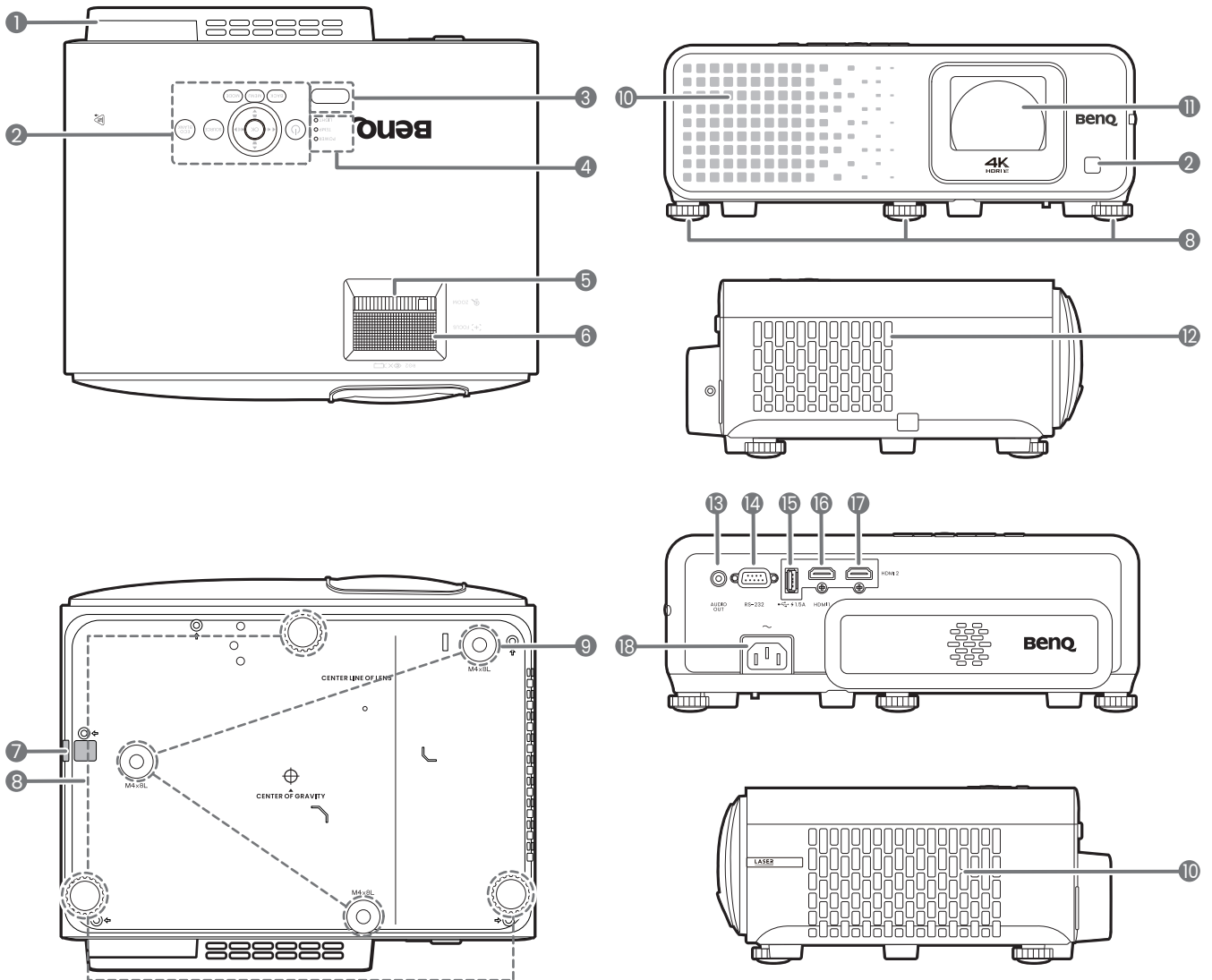

1. Porta streaming multimediale HDMI QS02 (Dongle Android TV)
Per le istruzioni su come rimuovere il coperchio, vedere [Installazione del Streaming media HDMI QS02 a pagina 9.](#)
2. Pannello di controllo esterno
(Vedere [Comandi e funzioni a pagina 11.](#))
3. Sensore telecomando IR
4. **POWER (Spia alimentazione)/TEMP (Spia temperatura)/LIGHT (Spia luce)**
(Vedere [Indicatori a pagina 53.](#))
5. Anello zoom
6. Anello di messa a fuoco
7. Barra di protezione
8. Piedini di regolazione
9. Fori per viti per il montaggio a parete/soffitto
10. Apertura (ingresso aria)
11. Obiettivo di proiezione
12. Apertura (fuoriuscita dell'aria)
13. Jack uscita audio
14. Porta di controllo RS-232
15. Porta USB-A con carica dell'alimentazione
16. Porta ingresso HDMI 1
17. Porta ingresso HDMI 2
18. Jack alimentazione CA
19. Slot per blocco antifurto Kensington

Comandi e funzioni

Proiettore e telecomando



Tutti i dati descritti nel presente manuale sono disponibili sul telecomando o sul proiettore.

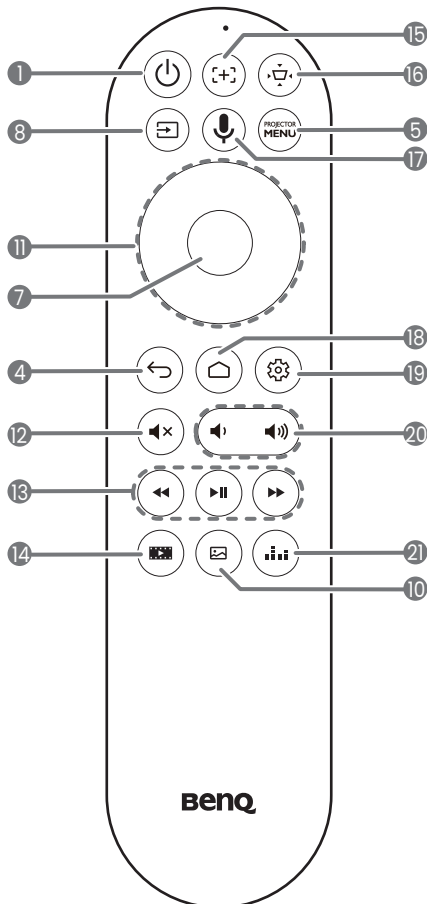
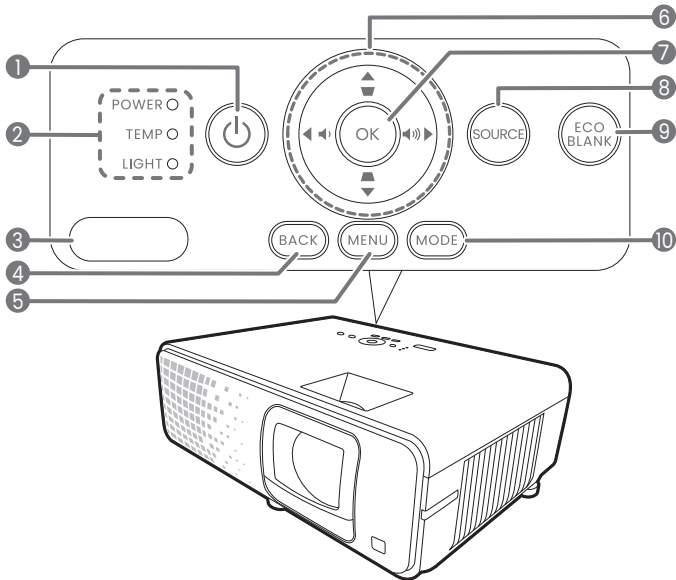

1. **ACCENSIONE**

Consente di accendere il proiettore e di passare alla modalità standby.

2. **POWER (Spia alimentazione)/TEMP (Spia temperatura)/LIGHT (Spia luce)** (Vedere [Indicatori a pagina 53.](#))

3. Sensore telecomando IR

4. **BACK** /

Consente di tornare al precedente menu OSD, di uscire e di salvare le impostazioni.

5. **MENU** /

Consente di attivare/disattivare il menu OSD (On-screen display).

6. Tasti freccia (, , ,)

Quando il menu OSD (On-Screen Display) del proiettore o Android TV è attivo, questi tasti vengono utilizzati come tasti di direzione per selezionare le voci di menu ed effettuare le modifiche desiderate.

Quando il menu On-Screen Display (OSD) del proiettore o il menu Android TV non è attivo, i tasti freccia funzionano come tasti funzione Correzione e Volume.

- Tasti trapezio (, )

Consentono di visualizzare la pagina di correzione trapezoidale.

- Tasti volume (, )

Consentono di ridurre o aumentare il volume del proiettore.

7. **OK**

Consente di confermare la voce del menu OSD (On-Screen Display) selezionata.

8. **SOURCE/** 

Consente di visualizzare la barra per la selezione della sorgente.

9. **ECO BLANK**

Consente di nascondere l'immagine visualizzata sullo schermo.



Non bloccare l'obiettivo di proiezione con oggetti durante il funzionamento del proiettore per evitare il rischio che gli oggetti si surriscaldino e si deformino o che si sviluppino incendi.

10. **MODE/** 

Consente di visualizzare il menu modalità immagine.

11. Tasti freccia (**▲, ▼, ◀, ▶**)

Quando il menu OSD (On-Screen Display) del proiettore o Android TV è attivo, questi tasti vengono utilizzati come tasti di direzione per selezionare le voci di menu ed effettuare le modifiche desiderate.

Quando il menu On-Screen Display (OSD) del proiettore o il menu Android TV non è attivo, i tasti freccia funzionano solo quando sono collegate altre origini dotate di CEC.

12. 

Consente di attivare o disattivare l'audio del proiettore.

13.   

Con la sorgente Android TV, consente di riavvolgere, riprodurre/sospendere, fare avanzare i file multimediali.

14. 

Consente di visualizzare il menu **Impostazioni gioco**.

15. 

Attiva la messa a fuoco automatica.

*Disponibile solo sui proiettori compatibili.

16. 

Consente di visualizzare il menu trapezio. Per ulteriori informazioni, vedere [Correzione della distorsione trapezoidale a pagina 19](#).

17. 

Tenere premuto per attivare l'assistente vocale o la ricerca vocale. Tenere premuto il tasto e parlare nel microfono nella parte superiore del telecomando durante l'uso dell'assistente vocale.

18. 

Apri la pagina home di Android TV.

19. 

Nella sorgente Android TV, apre il menu impostazioni per l'applicazione corrente.

20. 

Consentono di ridurre o aumentare il volume del proiettore.

21. 

Premere per scorrere le modalità audio.

Campo d'azione effettivo del telecomando

Affinché il telecomando funzioni correttamente, tenerlo con un'angolazione massima di 30 gradi rispetto al sensore IR del proiettore. La distanza tra il telecomando e il sensore non dovrebbe superare gli 8 metri (~ 26 piedi).

Accertarsi che tra il telecomando e il sensore IR sul proiettore non sia posizionato alcun oggetto che possa ostacolare i raggi infrarossi.

- Funzionamento del proiettore dalla parte anteriore

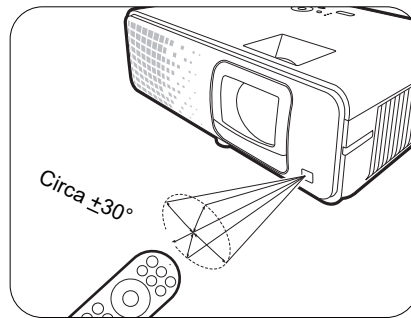

- Funzionamento del proiettore dalla parte superiore

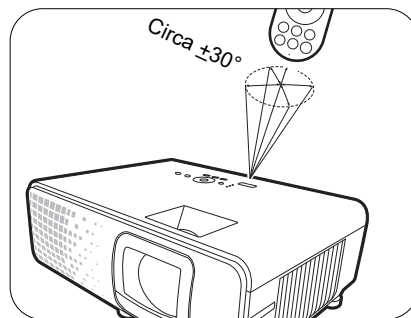

Collocazione del proiettore

Scelta della posizione

Prima di scegliere la posizione di installazione del proiettore, prendere in considerazione i seguenti fattori:

- Dimensione e posizione dello schermo
- Posizione della presa elettrica
- Posizione e distanza tra il proiettore e le altre apparecchiature

È possibile installare il proiettore nei seguenti modi.

1. Anteriore

Scegliere questa posizione quando il proiettore è appoggiato su un tavolo e si trova di fronte allo schermo. Questa è la posizione più semplice del proiettore e consente una rapida configurazione e una migliore portabilità.

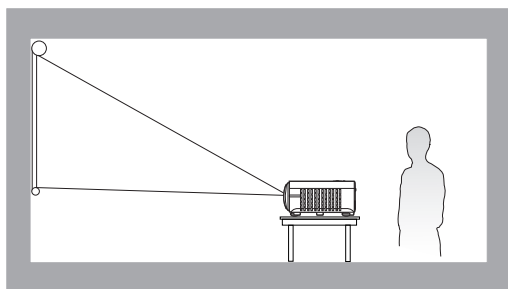

2. Posteriore

Scegliere questa posizione quando il proiettore è appoggiato su un tavolo e si trova dietro lo schermo. In questo caso, è necessario utilizzare un apposito schermo per retroproiezione.

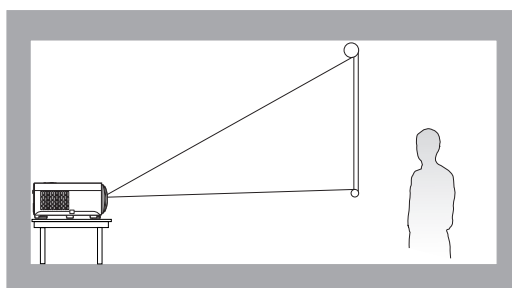

3. Front. soffitto

Scegliere questa posizione quando il proiettore è montato capovolto e si trova di fronte allo schermo. Se si sceglie di montare il proiettore, acquistare il kit di installazione a soffitto del proiettore BenQ presso il rivenditore.

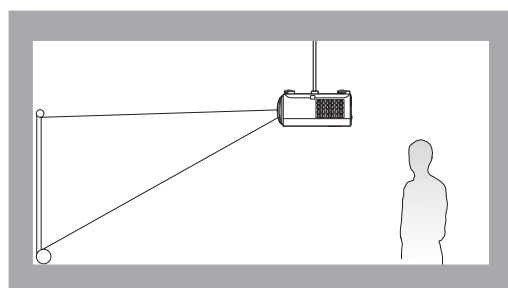

4. Poster. soffitto

Scegliere questa posizione quando il proiettore è montato capovolto e si trova dietro lo schermo. In questo caso, è necessario utilizzare un apposito schermo per retroproiezione e il kit di installazione a soffitto/parete del proiettore BenQ.

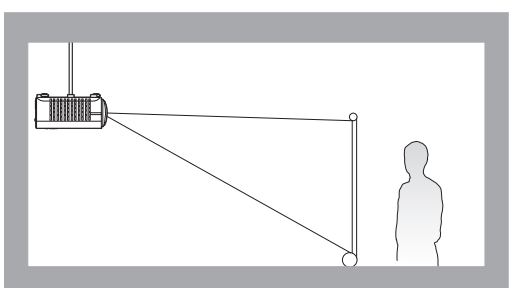

Una volta acceso, il proiettore seleziona automaticamente l'impostazione più adatta per come è installato il proiettore. In caso contrario, andare al menu **Avanzate - Installazione > Posizione proiettore** e premere ◀/▶ per selezionare una impostazione.

Scelta delle dimensioni desiderate per l'immagine proiettata

La distanza dall'obiettivo del proiettore allo schermo, l'impostazione dello zoom (se disponibile) e il formato video influiscono sulle dimensioni dell'immagine proiettata.

Dimensioni di proiezione

- Le proporzioni dello schermo sono impostate su 16:9 e l'immagine proiettata è 16:9

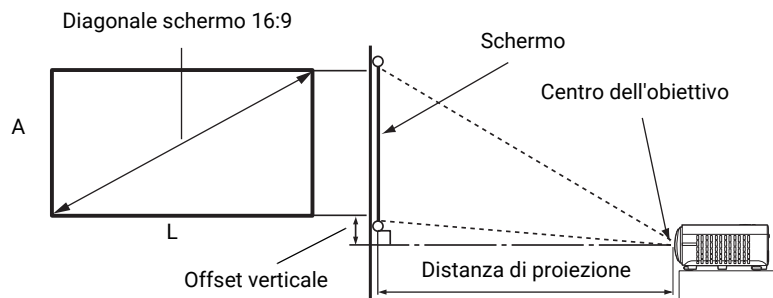



Dimensioni schermo				Distanza di proiezione in mm			Offset verticale (mm)
Diagonale		A	L	Min.	Media	Max.	
(pollici)	(mm)	(mm)	(mm)	(Grande)		(Tele)	
30	762	374	664	458	505	551	9
40	1016	498	886	611	673	735	12
50	1270	623	1107	764	841	919	16
60	1524	747	1328	917	1009	1102	19
70	1778	872	1550	1069	1178	1286	22
80	2032	996	1771	1222	1346	1470	25
90	2286	1121	1992	1375	1514	1654	28
100	2540	1245	2214	1528	1682	1837	31
110	2794	1370	2435	1680	1851	2021	34
115	2921	1432	2546	1757	1935	2113	36
120	3048	1494	2657	1833	2019	2205	37
130	3302	1619	2878	1986	2187	2389	40
140	3556	1743	3099	2139	2355	2572	44
150	3810	1868	3321	2291	2524	2756	47
160	4064	1992	3542	2444	2692	2940	50
170	4318	2117	3763	2597	2860	3124	53
180	4572	2241	3985	2750	3028	3307	56
190	4826	2366	4206	2902	3197	3491	59
200	5080	2491	4428	3055	3365	3675	62
210	5334	2615	4649	3208	3533	3859	65
220	5588	2740	4870	3361	3701	4042	68
230	5842	2864	5092	3513	3870	4226	72
240	6096	2989	5313	3666	4038	4410	75
250	6350	3113	5535	3819	4206	4594	78
260	6604	3238	5756	3972	4374	4777	81
270	6858	3362	5977	4124	4543	4961	84
280	7112	3487	6199	4277	4711	5145	87

290	7366	3611	6420	4430	4879	5329	90
300	7620	3736	6641	4583	5047	5512	93

Ad esempio, se si sta utilizzando uno schermo da 100 pollici, la distanza di proiezione consigliata è 1682 mm.

Se la distanza di proiezione calcolata è pari a 1500 mm, il valore corrispondente più simile, indicato nella colonna "[Distanza di proiezione in mm](#)", sarà pari a 1514 mm. Secondo i valori riportati su questa riga, è necessario utilizzare uno schermo di 90" (circa 2,3 m). L'immagine proiettata sarà leggermente più alta/bassa rispetto alla linea centrale dell'obiettivo con un offset verticale di 28 mm.

 Per ottimizzare la qualità di proiezione, si consiglia di eseguire la proiezione seguendo i valori nelle celle non grigie. I valori nelle celle grigie sono solo di riferimento.

 Tutte le misurazioni sono approssimative e possono variare dalle dimensioni effettive. Se si desidera installare in modo permanente il proiettore, BenQ consiglia di controllare fisicamente le dimensioni delle immagini proiettate e la distanza utilizzando il proiettore sul posto prima di procedere all'operazione, in modo da valutare le caratteristiche ottiche del dispositivo. In questo modo è possibile determinare la posizione di montaggio più adatta all'installazione.

Installazione del proiettore

Se si desidera installare il proiettore, si consiglia vivamente di utilizzare il kit di installazione BenQ adatto al proiettore scelto e verificare che sia installato correttamente e in totale sicurezza.

Utilizzando un kit di installazione di un'altra marca, l'apparecchio potrebbe cadere a causa di un montaggio errato mediante l'uso di viti di lunghezza e diametro non adeguati, provocando pertanto seri danni.

Prima di installare il proiettore

- Acquistare il kit di installazione del proiettore BenQ direttamente presso il rivenditore BenQ.
- BenQ consiglia inoltre di acquistare un cavo di sicurezza compatibile con il blocco Kensington e collegarlo saldamente sia allo slot del blocco Kensington sul proiettore che alla base della staffa di installazione. In questo modo, il proiettore rimane assicurato al soffitto anche nel caso il relativo attacco alla staffa di montaggio si allenti.
- Chiedere al rivenditore di procedere all'installazione. L'installazione del proiettore senza aiuto può causarne la caduta e lesioni.
- Intraprendere le procedure necessarie per evitare che il proiettore cada ad esempio durante un terremoto.
- La garanzia non copre qualsiasi danno al prodotto causato dall'installazione del proiettore con un kit di installazione non BenQ.
- Tenere in considerazione la temperatura dell'ambiente quando il proiettore viene installato a soffitto/parete. Se vengono utilizzate apparecchiature per il riscaldamento, la temperatura attorno al soffitto/parete potrebbe essere superiore a quella prevista.
- Leggere il manuale utente del kit di installazione per conoscere l'intervallo della coppia. L'uso di una coppia che supera l'intervallo consigliato può causare danni al proiettore e la caduta.
- Assicurarsi che la presa di corrente sia a un'altezza accettabile in modo da poter spegnere il proiettore con semplicità.

Diagramma di installazione per il montaggio a soffitto/parete

Vite per installazione a soffitto/parete: M4
(Max. L = 25 mm; Min. L = 20 mm)

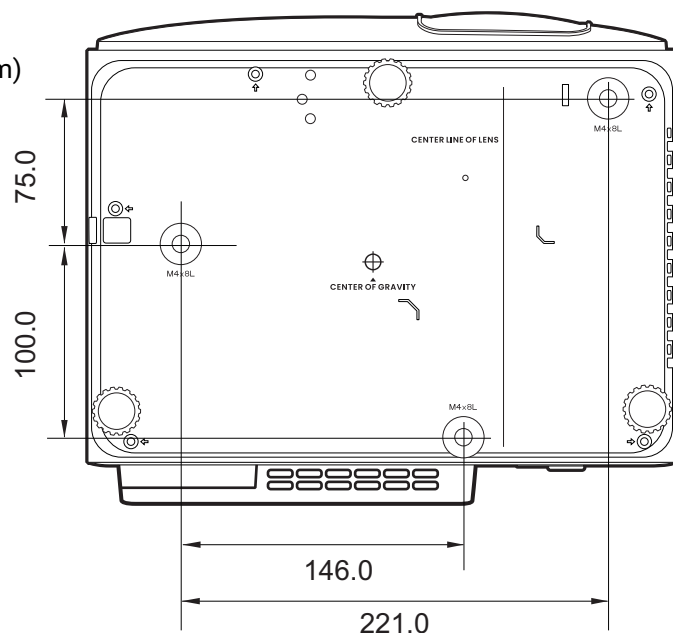

Unità: mm

Regolazione dell'immagine proiettata

Regolazione dell'angolo di proiezione

Se il proiettore non è collocato su una superficie piana oppure lo schermo e il proiettore non sono perpendicolari l'uno all'altro, l'immagine proiettata assume una forma trapezoidale. È possibile ruotare i piedini di regolazione per definire con precisione l'angolo orizzontale.

Per ritrarre il piedino, avvitare il piedino di regolazione nella direzione contraria.

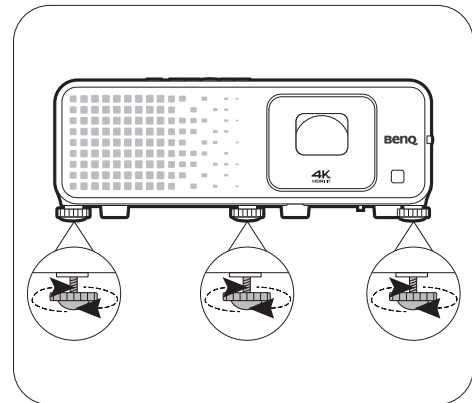

! Non guardare nell'obiettivo del proiettore quando la sorgente di illuminazione è accesa. La luce della sorgente di illuminazione può provocare danni alla vista.

Regolazione delle dimensioni e della nitidezza dell'immagine

- L'anello di zoom dell'obiettivo consente di regolare le dimensioni dell'immagine proiettata.
- Ruotando l'anello di messa a fuoco, è possibile rendere più nitida l'immagine.

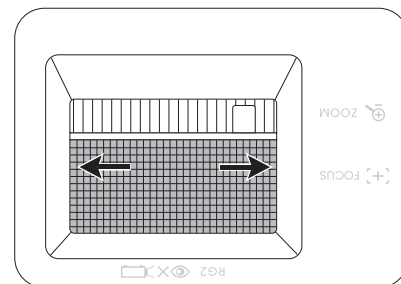
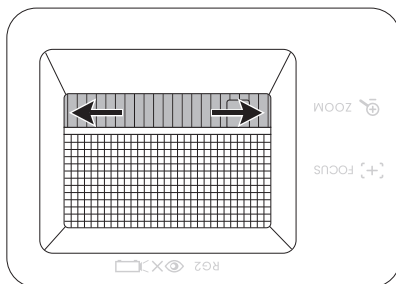

Regolazione degli angoli dell'immagine

È possibile regolare manualmente i quattro angoli dell'immagine impostando i valori orizzontale e verticale.

1. Andare al menu **Di base/Avanzate - Installazione > Regolazione a 4 punti** e premere **OK** per visualizzare la pagina di correzione.
2. Premere **▲/▼/◀/▶** per selezionare un angolo e premere **OK**.
3. Premere **▲/▼** per regolare i valori verticali.
4. Premere **◀/▶** per regolare i valori orizzontali.



Correzione della distorsione trapezoidale

La distorsione trapezio si verifica quando l'immagine proiettata assume una forma trapezoidale a causa della proiezione angolata.

Per correggere l'immagine distorta:

1. Visualizzare la pagina di correzione **Trapezio 3D** dai seguenti meni.
 - La configurazione guidata durante la configurazione iniziale del proiettore
 - Premere **▲/▼** sul proiettore.
 - Andare al menu **Di base/Avanzate - Installazione > Trapezio 3D** e premere **OK**.
2. Viene quindi visualizzata la pagina di correzione **Trapezio 3D**:
 - Premere **◀/▶** per selezionare V, H, o R. Selezionando V viene corretta la distorsione sui lati verticali. Selezionando H viene corretta la distorsione sui lati orizzontali. Selezionando R l'immagine proiettata viene ruotata in senso orario o antiorario.
 - Premere **▲/▼** per regolare il valore.
 - Per correggere automaticamente i lati verticali dell'immagine distorta, premere per 2 secondi **OK**.
3. Una volta terminato, premere **BACK** per salvare le modifiche e uscire.

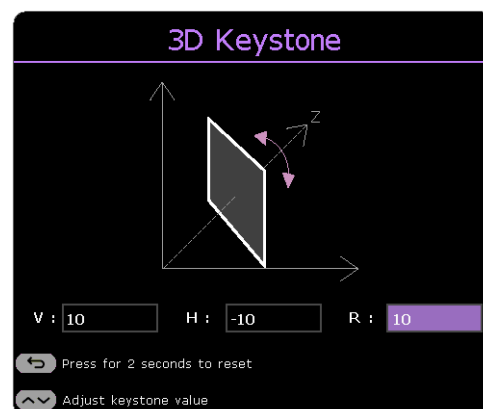
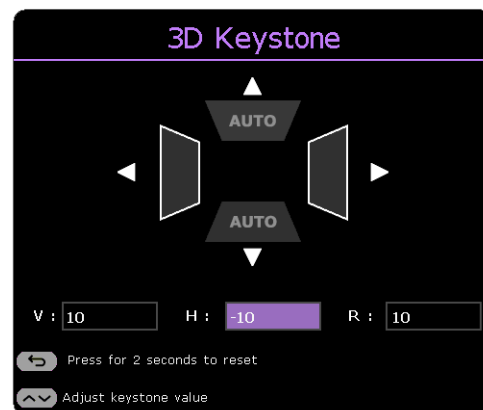
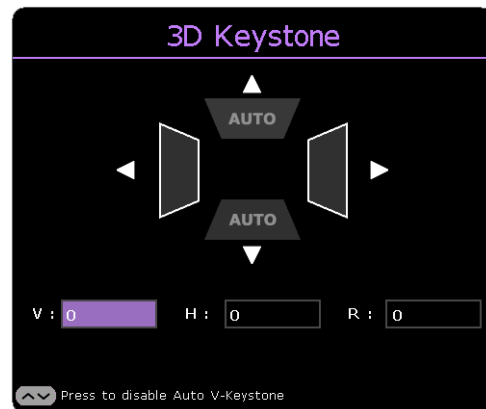

Collegamento

Quando si collega qualsiasi sorgente di segnale al proiettore, effettuare le seguenti operazioni:

1. Spegnere l'apparecchiatura prima di effettuare qualsiasi collegamento.
2. Utilizzare i cavi di segnale corretti per ciascuna origine.
3. Inserire saldamente i cavi.

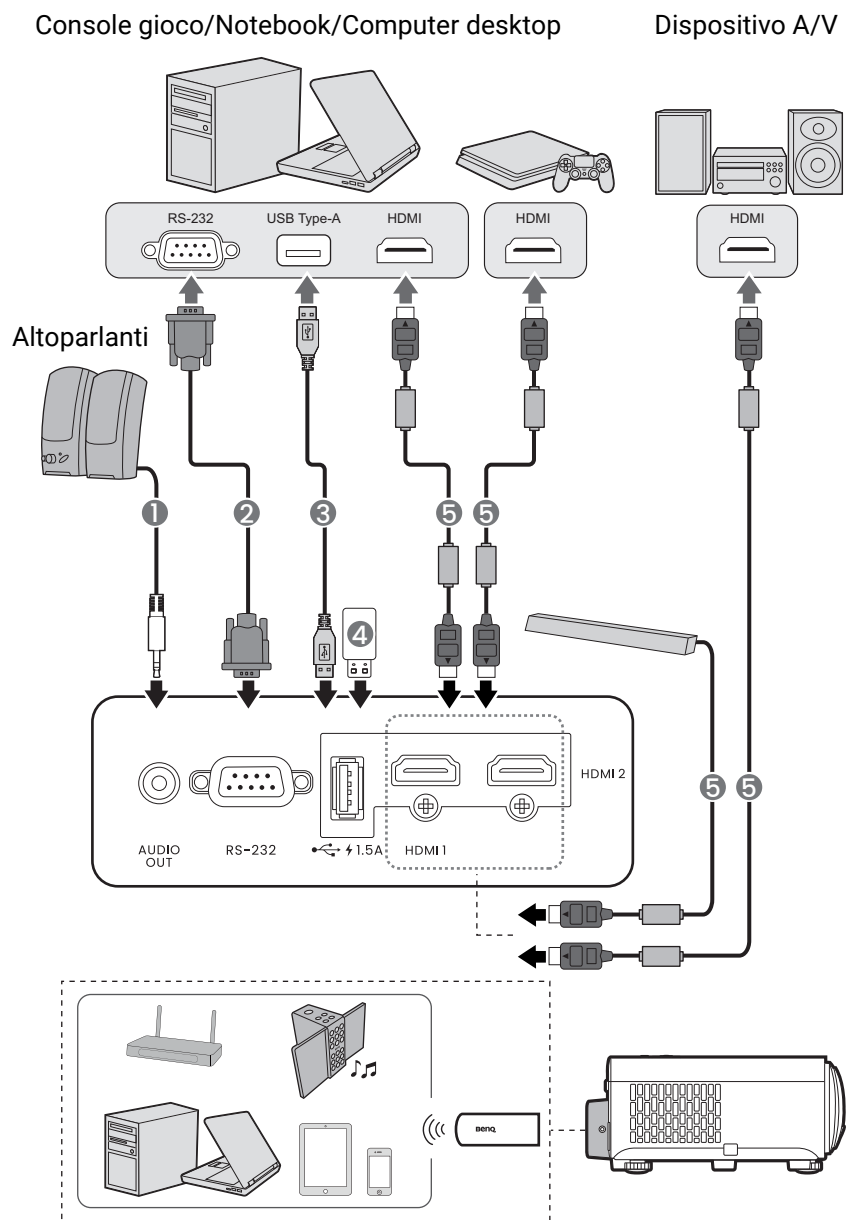

- | | |
|----------------------|--------------------------|
| 1 Cavo audio | 4 Unità flash USB |
| 2 Cavo RS-232 | 5 Cavo HDMI |
| 3 Cavo USB-A | |



- Alcuni dei cavi usati nelle connessioni illustrate in precedenza potrebbero non essere forniti con il proiettore (vedere [Contenuto della confezione a pagina 8](#)). È possibile acquistare tali cavi nei negozi di elettronica.
- Le illustrazioni per il collegamento sono solo di riferimento. I jack di collegamento posteriori disponibili sul proiettore variano in relazione al modello di proiettore.
- Molti notebook non attivano le porte video esterne quando vengono collegati a un proiettore. Di solito una combinazione di tasti, ad esempio FN + tasto funzione con il simbolo del monitor, attiva o disattiva lo schermo esterno. Premere contemporaneamente questo tasto e il tasto FN. Per informazioni sulle combinazioni dei tasti del notebook, consultare la relativa documentazione.
- Se l'immagine video selezionata non viene visualizzata dopo l'accensione del proiettore pur avendo selezionato la sorgente video corretta, verificare che il dispositivo sorgente sia acceso e funzioni correttamente. Verificare inoltre che i cavi di segnale siano stati collegati correttamente.

Collegamento dell'audio

Il proiettore è dotato di altoparlanti mono incorporati progettati per fornire funzionalità audio di base, di supporto alle presentazioni di dati ad uso esclusivamente commerciale. Non sono stati progettati né possono essere utilizzati per la riproduzione di audio stereo come avviene nelle applicazioni home theater o home cinema. L'ingresso audio stereo (se disponibile) viene unito all'uscita audio mono comune mediante gli altoparlanti del proiettore.

Gli altoparlanti integrati verranno disattivati quando viene collegato il jack **AUDIO OUT**.



- Anche se è collegato un ingresso audio stereo, il proiettore può eseguire solo la riproduzione in audio mono misto.
- Se l'immagine video selezionata non viene visualizzata dopo l'accensione del proiettore pur avendo selezionato la sorgente video corretta, verificare che il dispositivo sorgente sia acceso e funzioni correttamente. Verificare inoltre che i cavi di segnale siano stati collegati correttamente.





Operazione

Avvio del proiettore

1. Collegare il cavo di alimentazione. Accendere l'interruttore per attivare la presa di alimentazione (dove applicabile). L'indicatore di accensione sul proiettore si illumina di colore arancione una volta che viene applicata l'alimentazione.
2. Premere  sul proiettore o sul telecomando per avviare il proiettore. Quando il proiettore viene acceso, la spia di alimentazione lampeggia e si accende in verde.

La procedura di avvio dura circa 10 secondi. Nell'ultima fase di avvio, viene proiettata una schermata di avvio.

Se necessario, ruotare l'anello di messa a fuoco per regolare la nitidezza dell'immagine.

3. Se è la prima volta che si accende il proiettore, viene visualizzata la procedura guidata di impostazione per aiutare nel processo di impostazione del proiettore. Se è già stata eseguita l'impostazione, ignorare questo passaggio e passare al passaggio successivo.
 - Utilizzare i tasti freccia (///) sul proiettore o sul telecomando per scorrere gli elementi del menu.
 - Usare **OK** per confermare l'elemento del menu selezionato.

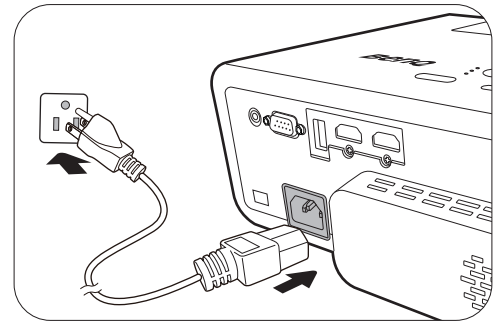

Passaggio 1:

Specificare la **Posizione proiettore**.

Per ulteriori informazioni sulla posizione del proiettore, consultare [Scelta della posizione a pagina 14](#).

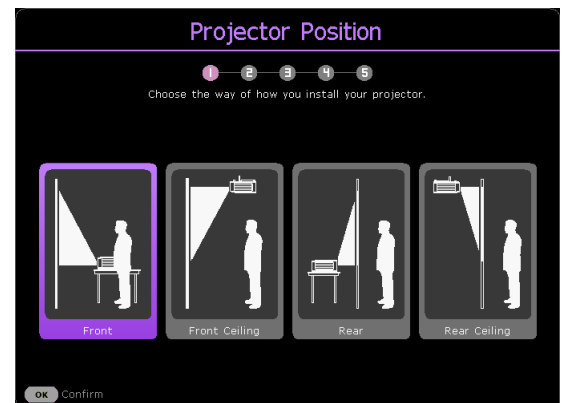

Passaggio 2:

Promemoria per l'uso del telecomando BenQ Android TV in dotazione



Passaggio 3:
Specificare la **Lingua** dell'OSD.



Passaggio 4 (se QS02 non è rilevato):
Promemoria per l'installazione di Streaming media HDMI QS02
Questo messaggio viene visualizzato quando non viene rilevato il QS02. Vedere [Configurazione del Streaming media HDMI QS02 a pagina 25](#) per conoscere come installare il dongle.

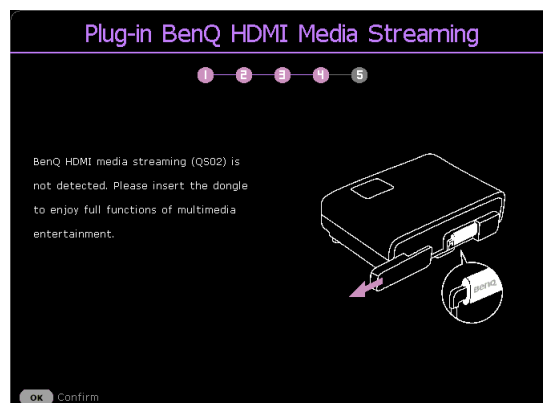

Passaggio 5:
Specificare **Trapezio 3D** e scegliere di attivare **Autocorrez trapezio vert.**
Per ulteriori informazioni sulla correzione trapezoidale, vedere [Correzione della distorsione trapezoidale a pagina 19](#).

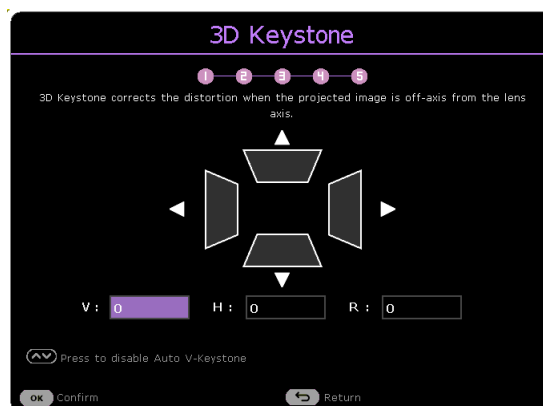

Passaggio 6 (se QS02 è rilevato):
Promemoria per l'associazione del telecomando BenQ Android TV con Streaming media HDMI QS02
Questo messaggio viene visualizzato quando viene rilevato il QS02.

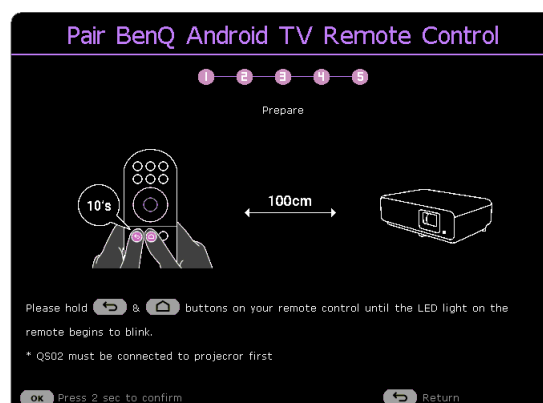

4. Se viene richiesta una password, premere i tasti freccia per immettere una password a 6 cifre. Vedere [Uso della funzione di protezione mediante password a pagina 28](#).
5. Accendere tutte le apparecchiature collegate.

6. Il proiettore avvia la ricerca dei segnali di ingresso. Viene visualizzato il segnale di ingresso corrente sottoposto a scansione. Se il proiettore non rileva un segnale valido, il messaggio "Nessun segnale" rimane visualizzato finché il proiettore non rileva un segnale di ingresso.

È anche possibile premere **SOURCE**/  per selezionare il segnale di ingresso desiderato. Vedere [Commutazione del segnale di ingresso a pagina 30](#).



- Utilizzare esclusivamente accessori originali (p.e. cavo di alimentazione) per evitare situazioni pericolose ad esempio folgorazioni e incendio.
- Se il proiettore è ancora caldo a causa di un'attività precedente, viene attivata la ventola di raffreddamento per circa 90 secondi prima dell'accensione della sorgente luminosa.



-
- Le schermate della Procedura guidata di impostazione sono solo di riferimento, e possono differire dal design attuale.
 - Se la frequenza/risoluzione del segnale di ingresso supera il campo d'azione del proiettore, viene visualizzato il messaggio "Fuori campo" sullo schermo. Passare a un segnale di ingresso compatibile con la risoluzione del proiettore oppure impostare un valore più basso per il segnale di ingresso. Vedere [Tabella dei tempi a pagina 57](#).
 - Nel caso in cui non venga rilevato alcun segnale nell'arco di 3 minuti, il proiettore entrerà automaticamente in modalità risparmio.

Configurazione del Streaming media HDMI QS02

Prima di iniziare

Controllare di disporre di:

- Una connessione Internet Wi-Fi
- Un account Google

Configurazione del dispositivo

Il dispositivo può essere configurato in 3 modi:

- Configurazione rapida mediante un telefono Android

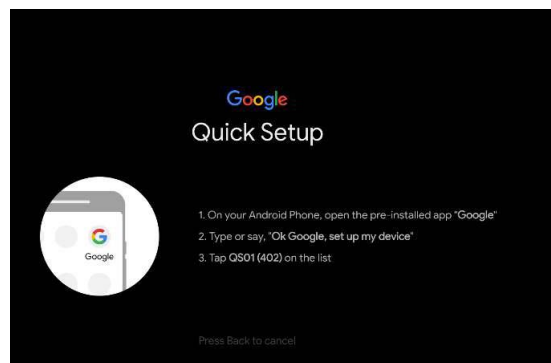

- Usando un telefono o computer

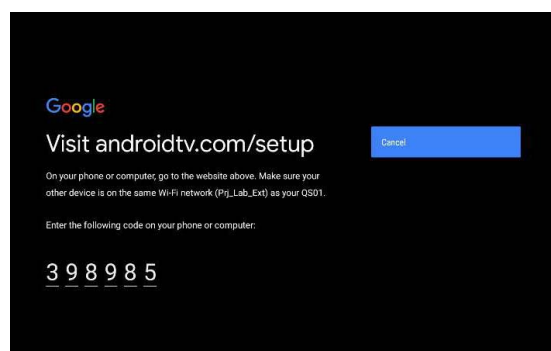

- Usando il telecomando

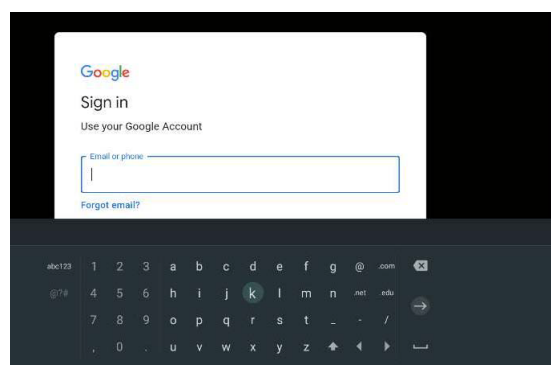

Visualizzare la schermata home di Android TV

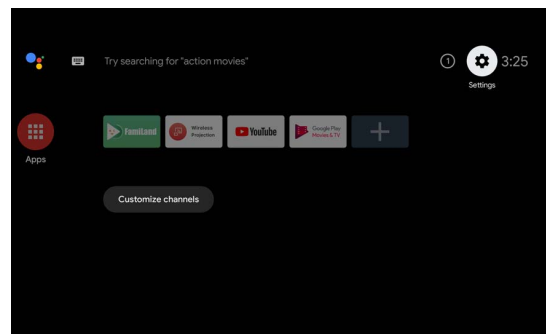

- Per ulteriori informazioni, visitare <https://support.google.com/androidtv/>.
- Consultare la documentazione utente del QS02 per ulteriori istruzioni operative.

Uso dei menu

Il proiettore è dotato di 2 tipi di menu OSD (On-Screen Display) che consentono di effettuare regolazioni e selezionare varie impostazioni.

- Menu OSD **Di base**: mette a disposizione le funzioni principali del menu. (Vedere [Menu Di base a pagina 33](#))
- Menu OSD **Avanzate**: mette a disposizione le funzioni complete del menu. (Vedere [Menu Avanzate a pagina 34](#))

Per accedere dal menu OSD, premere **MENU** sul proiettore o sul telecomando.

- Utilizzare i tasti freccia (\blacktriangle / \blacktriangledown / \blacktriangleleft / \blacktriangleright) sul proiettore o sul telecomando per scorrere gli elementi del menu.
- Usare **OK** sul proiettore o sul telecomando per confermare l'elemento del menu selezionato.

La prima volta che viene utilizzato il proiettore (una volta completata l'impostazione iniziale), premere **MENU** per visualizzare il menu OSD **Di base**.



Le schermate dell'OSD di seguito sono solo di riferimento, e possono differire dal design attuale.

Di seguito una panoramica del menu OSD **Di base**.

1. Tipo menu

2. Sottomenu e stato

3. Segnale ingresso attuale

4. Tasti funzione

Detailed description: The image shows the 'Menu Di base' OSD. It features a dark background with several menu items in a grid. Item 1 points to the title 'Menu Di base'. Item 2 points to the 'Modalità immagine' sub-menu, which is currently set to 'Living Room'. Item 3 points to the 'HDMI' input indicator at the bottom left. Item 4 points to the 'OK Invio' and 'MENU Esci' buttons at the bottom.

Se si desidera passare dal menu OSD **Di base** al menu OSD **Avanzate**, seguire le istruzioni di seguito:

1. Andare su **Tipo menu** e premere **OK**.
2. Premere \blacktriangle / \blacktriangledown per selezionare **Avanzate** e premere **OK**. Il proiettore passa la menu OSD **Avanzate**.

Di seguito una panoramica del menu OSD **Avanzate**.

1. Menu principale

2. Segnale ingresso attuale

3. Sottomenu e stato

4. Tasti funzione

Detailed description: The image shows the 'Menu OSD Avanzate' for the 'Living Room' mode. It has a sidebar on the left with categories like 'Gioco e imm', 'Audio', 'Display', 'Installazione', 'Sistema', and 'Informazioni'. The main area shows 'Modalità immagine' set to 'Living Room' and various settings like 'Regolazione modalità', 'Luminosità', 'Contrasto', and 'Nitidezza'. Item 1 points to the sidebar. Item 2 points to the 'HDMI-1' input indicator. Item 3 points to the 'Modalità immagine' sub-menu. Item 4 points to the 'OK Invio', 'Torna', and 'MENU Esci' buttons at the bottom.

Allo stesso modo, se si desidera passare dal menu OSD **Avanzate** al menu OSD **Di base**, seguire le istruzioni di seguito:

1. Andare su **Sistema > Impostazioni Menu > Tipo menu** e premere **OK**.
2. Premere **▲/▼** per selezionare **Di base**. Il proiettore passa la menu OSD **Di base**.

Protezione del proiettore

Uso di un cavo blocco di sicurezza

Il proiettore deve essere installato in un luogo sicuro per evitarne il furto. In caso contrario, acquistare un blocco, come ad esempio un blocco Kensington, per proteggere il proiettore. L'apertura per il blocco Kensington si trova sul retro del proiettore. Consultare l'elemento 19 a [pagina 10](#).

Generalmente un blocco Kensington è la combinazione di chiave(i) e lucchetto. Per conoscere come utilizzare il blocco, fare riferimento alla documentazione allegata.

Uso della funzione di protezione mediante password

Impostazione della password

1. Selezionare il menu **Avanzate - Sistema > Impostaz. protezione**. Premere **OK**. Viene visualizzata la pagina **Impostaz. protezione**.
2. Evidenziare **Modifica password** e premere **OK**.
3. I quattro tasti freccia (**▲, ►, ▼, ◀**) rappresentano rispettivamente 4 cifre (1, 2, 3, 4). In relazione alla password che si desidera impostare, premere i tasti freccia per inserire la password a sei cifre.
4. Immettere nuovamente la nuova password per confermare.
5. Per attivare la funzione **Blocco accensione**, premere **▲/▼** per evidenziare **Blocco accensione** e premere **◀/►** per selezionare **On**. Inserire nuovamente la password.

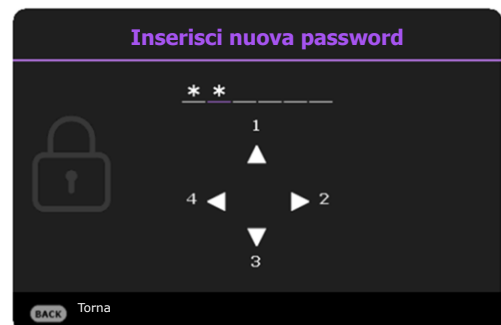

- Le cifre inserite vengono visualizzate sullo schermo come asterischi. Annotare la password scelta e conservarla in luogo sicuro in modo da averla disponibile qualora si dovesse dimenticare.
- Dopo aver impostato la password e attivato il blocco accensione, è necessario inserire la password ogni volta che si desidera utilizzare il proiettore.

Se si dimentica la password

Se viene inserita la password errata, viene visualizzato un messaggio di errore e, successivamente, il messaggio **Inserisci password**. Se proprio non si ricorda la password, è possibile usare la procedura di recupero della password. Vedere [Procedura di richiamo della password a pagina 29](#).

Se si inserisce una password errata 5 volte di seguito, il proiettore si spegne automaticamente.

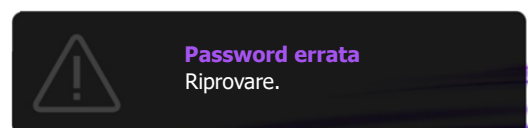

Procedura di richiamo della password

1. Tenere premuto **OK** per 3 secondi. Il proiettore visualizza un numero codificato sullo schermo.
2. Annotare il numero e spegnere il proiettore.
3. Rivolgersi al centro di assistenza BenQ più vicino per decodificare il numero. È possibile che venga richiesta la documentazione relativa all'acquisto per verificare che non si tratti di utenti non autorizzati.

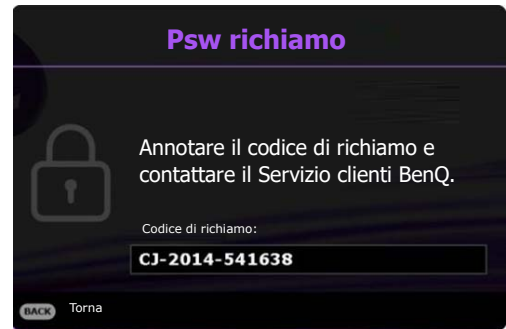

Modifica della password

1. Andare al menu **Avanzate - Sistema > Impostaz. protezione > Password**. Premere **OK**. Viene visualizzata la pagina **Password**.
2. Evidenziare **Modifica password** e premere **OK**.
3. Inserire la vecchia password.
 - Se la password è corretta, viene visualizzato un altro messaggio "**Inserisci nuova password**".
 - Se la password non è corretta, viene visualizzato un messaggio di errore, quindi viene visualizzato il messaggio "**Inserisci password**" per un secondo tentativo. Premere il pulsante **BACK** per annullare la modifica o inserire un'altra password.
4. Inserire una nuova password.
5. Immettere nuovamente la nuova password per confermare.

Disattivazione della funzione password

1. Andare sul menu **Avanzate - Sistema > Impostaz. protezione > Password > Blocco accensione** e premere **OK** e **◀/▶** per selezionare **Off**. Viene visualizzato il messaggio **Inserisci password**.
2. Inserire la password attuale.
 - Se la password è corretta, il menu OSD scompare. Alla successiva accensione del proiettore, non è necessario inserire la password.
 - Se la password non è corretta, viene visualizzato un messaggio di errore, quindi viene visualizzato il messaggio **Inserisci password corrente** per un secondo tentativo. Premere il pulsante **BACK** per annullare la modifica o inserire un'altra password.



Anche se la funzione della password è disattivata, è necessario conservare la vecchia password se si desidera riattivare la funzione tramite l'inserimento della vecchia password.

Commutazione del segnale di ingresso

Il proiettore può essere collegato contemporaneamente a più apparecchiature. Tuttavia, è possibile visualizzare solo un'apparecchiatura alla volta. Quando viene avviato, il proiettore ricerca automaticamente i segnali disponibili.

Assicurarsi che il menu **Avanzate - Display > Ricerca sorgente automatica** sia **On** se si desidera che il proiettore effettui la ricerca automatica dei segnali.

Per selezionare la sorgente:

1. Premere **SOURCE**. Viene visualizzata la barra per la selezione della sorgente.
2. Premere **▲/▼** finché non viene selezionato il segnale desiderato e premere **OK**.

Una volta rilevato il segnale, le informazioni sulla sorgente selezionata vengono visualizzate nell'angolo dello schermo per alcuni secondi. Se più di un'apparecchiatura è collegata con il proiettore, ripetere le operazioni 1-2 per cercare un nuovo segnale.



- Il livello di luminosità dell'immagine proiettata cambia di conseguenza quando si passa da un segnale di input all'altro.
- Per ottenere i migliori risultati di visualizzazione dell'immagine, si deve selezionare ed utilizzare un segnale di input che trasmette alla risoluzione nativa del proiettore. Le altre risoluzioni saranno adattate dal proiettore a seconda dell'impostazione "rapporto", che potrebbe provocare la distorsione dell'immagine o perdita di nitidezza. Vedere [Rapporto a pagina 42](#).

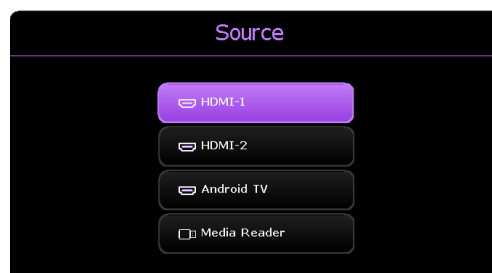

Presentazione da un Lettore multimediale

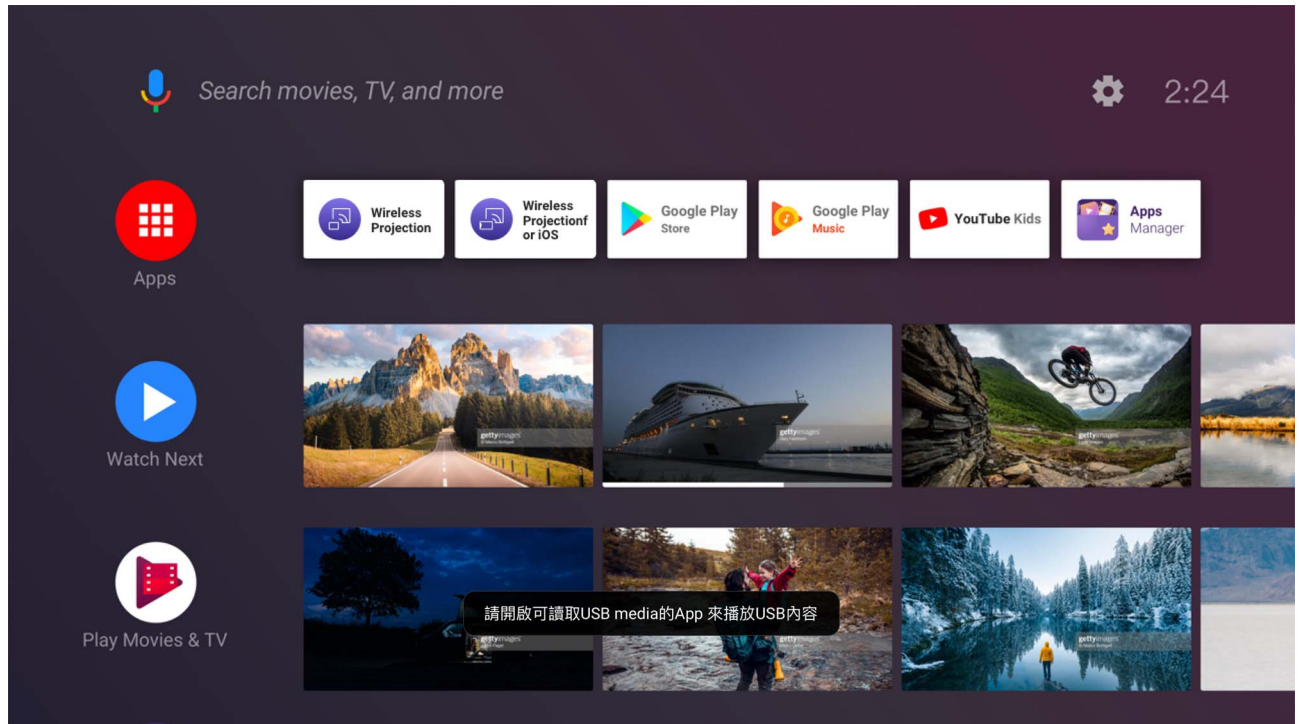

La porta USB Tipo A sul proiettore consente di scorrere leggere/riprodurre i file audio/video salvati su un'unità flash USB collegata al proiettore. Questa funzione consente di fare a meno dell'origine computer. Il lettore multimediale del proiettore è gestito dal dongle Android TV QS02 in dotazione. Per riprodurre i file multimediali salvati nell'unità flash USB, consultare le istruzioni di seguito.

1. Collegare una unità flash USB alla porta USB Tipo A sul retro del proiettore.
2. Premere  (**SOURCE**) e selezionare **Lettore multimediale**. Il proiettore visualizza la schermata home di Android TV.



3. Fare clic su **Applicazioni** dalla schermata home di Android TV.
4. Avviare l'applicazione lettore multimediale per accedere ai file multimediali salvati sull'unità flash USB. I formati file supportati per la riproduzione variano in base all'applicazione.

Spegnimento del proiettore

1. Premere  sul proiettore o sul telecomando, sullo schermo viene visualizzato un messaggio di richiesta conferma. Se non si risponde entro qualche secondo, il messaggio scompare.
2. Premere nuovamente . L'indicatore di alimentazione lampeggia in arancione, la sorgente luminosa si spegne mentre le ventole continuano a girare per circa 2 secondi per raffreddare il proiettore.
3. Una volta terminato il processo di raffreddamento, la spia di alimentazione è a luce fissa arancione e le ventole si fermano. Scollegare il cavo di alimentazione dalla presa a muro.

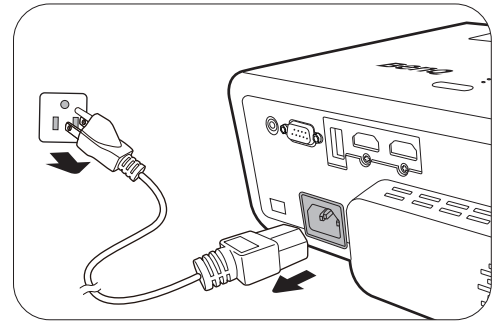

Per evitare che la sorgente luminosa possa danneggiarsi, durante il processo di raffreddamento il proiettore non risponde a nessun comando.

Funzionamento dei menu

I menu dell'OSD (On-Screen Display) variano a seconda del tipo di segnale selezionato e il modello di proiettore che si sta usando.

Le voci dei menu sono disponibili quando il proiettore rileva almeno un segnale valido. Se non ci sono apparecchiature collegate al proiettore o non viene rilevato alcun segnale è possibile accedere solo ad alcune voci di menu.

Sistema Menu

Menu **Di base**

Menu (Pagina di riferimento)	Opzioni
Modalità immagine (35)	Bright/Living Room/ RPG/HDR-RPG/FPS/HDR-FPS/ Cinema/3D/HDR10/User/HDR-User/HLG
Mod audio (40)	Cinema/Music/FPS/User
Mod. sorgente luminosa (52)	Normale
	Eco
	Dynamic
Installazione	Trapezio 3D (19)
	O: -30~0~30
	V: -30~0~30
	R: -30~0~30
	Regolazione a 4 punti (18)
Impostazioni gioco	In alto a sinistra
	In alto a destra
Modalità immagine (35)	In basso a sinistra
	In basso a destra
Regolazione dettagli (36)	(Consultare le opzioni Modalità immagine.)
Luminosità HDR (38)	Off/Basso/Alto
Informazioni (50)	-2/-1/0/1/2
	Risoluzione rilevata
	Sorgente
	Modalità immagine
	Mod. sorgente luminosa
	Mod audio
	Formato 3D
	Sistema di colore
	Intervallo dinamico
	Tempo uso sorgente luminosa
Versione firmware	
Codice servizio	
Tipo menu (47)	Di base/Avanzate

Menu **Avanzate**

1. Menu principale: **Gioco e imm**

Struttura

Menu		Opzioni
Modalità immagine		Bright/Living Room/ RPG/HDR-RPG/ FPS/HDR-FPS/ Cinema/3D/HDR10/ User/HDR-User/ HLG
Impostazioni modalità	Copia impostazioni da	Living Room/ RPG/HDR-RPG/ FPS/HDR-FPS/ Cinema/HDR10
	Rinomina modalità immagine	
Regolazione dettagli		Off/Basso/Alto
Luminosità		0-100
Contrasto		0-100
Nitidezza		0-15
Selezione gamma		1,8/2,0/2,1/2,2/2,3/2,4/2,5/2,6/BenQ
Temperatura colore		Nativa (per modalità immagine Bright) Normale/Freddo/Caldo (per le modalità immagine fissa)
Impostazioni colore avanzate	Definizione temperatura colore	Guadagno R/ Guadagno G/ Guadagno B 0-200
	Offset R/ Offset G/ Offset B	0-511
	Ripristina	
	Gestione colori	R/G/B/C/M/Y Tonalità/Saturazione/Guadagno Bilanciamento del bianco (W) Guadagno R/Guadagno G/Guadagno B Ripristina Ripristina/Annulla
Mod. sorgente luminosa		Normale/Eco/Dynamic
Luminosità HDR		-2/-1/0/1/2
Riduzione rumore		0-15
Riprist mod immag corrente		Ripristina/Annulla

Descrizioni delle funzioni

Menu	Descrizioni
Modalità immagine	<p>Il proiettore dispone di varie modalità immagine predefinite che è possibile selezionare in base all'ambiente operativo in uso e al tipo di immagine del segnale di ingresso.</p> <ul style="list-style-type: none">• Bright consente di ottimizzare la luminosità dell'immagine proiettata. Questa modalità è adatta per ambienti dove è richiesta una luminosità molto alta.• Living Room Grazie ai colori ben saturati, alla nitidezza definita e a un livello elevato di luminosità, questa modalità è adatta per lo streaming della TV in ambienti dove l'illuminazione ambientale è scarsa, ad esempio il soggiorno.• RPG/HDR-RPG Offre CinematicColor e potenti suoni cinematografici per sembrare di essere nel film e nel mondo del gioco di ruolo. Mod audio passa automaticamente su Cinema. HDR-RPG può essere selezionato quando il proiettore legge i contenuti HDR.• FPS/HDR-FPS Migliora la visualizzazione dei dettagli rivelando tutti i nemici nascosti nell'oscurità oltre a offrire suoni surround per sentire i passi e gli spari distanti e riconoscerne la direzione. Mod audio passa automaticamente su FPS. HDR-FPS può essere selezionato quando il proiettore legge i contenuti HDR.• Cinema Questa modalità è ideale per guardare film con colori precisi e contrasto profondo in ambienti con livelli bassi di luminosità e poca illuminazione ambientale, come i cinema.• 3D È appropriata per riprodurre immagini e video clip in 3D. Questa modalità è disponibile solo se la funzione 3D è attiva e viene rilevato un contenuto 3D.• HDR10 Offre gli effetti High Dynamic Range con contrasto elevato di luminosità e colori per i film HDR Blu-ray. Modalità immagine sarà passato automaticamente su HDR10 quando vengono rilevati i metadata o le informazioni EOTF dai contenuti HDR.• User/HDR-User Richiama le impostazioni personalizzate basate sulle modalità immagine attualmente disponibili. Vedere Impostazioni modalità a pagina 36.• HLG Offre gli effetti High Dynamic Range con contrasto elevato di luminosità e colori. Modalità immagine sarà passato automaticamente su HLG quando vengono rilevati i metadata o le informazioni EOTF dai contenuti in streaming HLG.

Se le modalità immagine correnti disponibili non soddisfano le proprie esigenze, è disponibile una modalità definibile dall'utente. È possibile utilizzare una delle modalità immagine (ad eccezione della modalità **User/HDR-User**) come punto di partenza e personalizzare le impostazioni.

• **Copia impostazioni da**

1. Andare su **Gioco e imm > Modalità immagine** e premere **OK**.
2. Premere **▼/▲** per selezionare **User/HDR-User** e premere **OK**.
3. Premere **▼** per evidenziare **Impostazioni modalità** e premere **OK**. Viene visualizzata la pagina **Impostazioni modalità**.
4. Selezionare **Copia impostazioni da** e premere **OK**.
5. Premere **▼/▲** per selezionare la modalità immagine più adatta alle proprie necessità.
6. Premere **OK** e **BACK** per tornare al menu **Gioco e imm**.
7. Premere **▼** per selezionare gli elementi del menu secondario da cambiare e regolare i valori con **◀/▶**. Le regolazioni definiscono la modalità utente selezionata.

Impostazioni modalità

• **Rinomina modalità immagine**

Selezionare per rinominare le modalità immagine personalizzate (**User/HDR-User**). Il nuovo nome può avere fino a 9 caratteri fra lettere (A-Z, a-z), cifre (0-9), e spazi (_).

1. Andare su **Gioco e imm > Modalità immagine** e premere **OK**.
2. Premere **▼/▲** per selezionare **User/HDR-User** e premere **OK**.
3. Premere **▼** per evidenziare **Impostazioni modalità** e premere **OK**. Viene visualizzata la pagina **Impostazioni modalità**.
4. Premere **▼** per evidenziare **Rinomina modalità immagine** e premere **OK**. Viene visualizzata la pagina **Rinomina modalità immagine**.
5. Premere **OK** per attivare la tastiera.
6. Premere **▲/▶ /▼/◀** per selezionare i caratteri desiderati, quindi premere **OK** per confermare la selezione. Ripetere questi passaggi fino a inserire tutti i caratteri.
7. Premere **BACK** e premere **▼** per evidenziare **Approva** e premere **OK**.
8. Premere **BACK** per salvare le modifiche e uscire.

Regolazione dettagli	Regola il livello di nitidezza dei dettagli. Più alto è l'effetto, maggiori saranno i dettagli mostrati, ma con prestazioni del nero inferiori.
Luminosità	Aumentando il valore, l'immagine risulta più chiara. Regolare questa impostazione in modo che le aree scure dell'immagine appaiano nere e i dettagli in tali aree siano visibili.
Contrasto	Aumentando il valore, si ottiene un contrasto maggiore. Utilizzare questa impostazione per impostare il livello massimo dei bianchi dopo aver regolato l'impostazione della luminosità massima per adattarla all'ambiente di visualizzazione e al segnale di input selezionati.
Nitidezza	Aumentando il valore, l'immagine risulta più nitida.

• Selezione gamma

Il termine Gamma si riferisce alla relazione fra sorgente di ingresso e luminosità dell'immagine.

- **1,8/2,0/2,1/BenQ**: Selezionare questi valori in relazione alle proprie preferenze.
- **2,2/2,3**: consente di aumentare la luminosità media dell'immagine. Ideale per un ambiente illuminato, sala conferenze o soggiorno.
- **2,4/2,5**: più indicato per vedere film in ambienti bui.
- **2,6**: ideale per film con molte scene nell'oscurità.

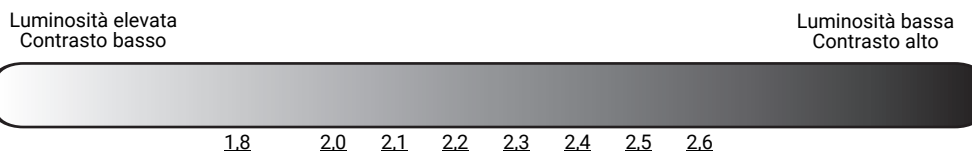

• Definizione temperatura colore

Sono disponibili diverse impostazioni di temperatura colore predefinite. Le impostazioni disponibili variano in relazione al tipo di segnale selezionato.

Quando viene selezionato **Bright** per **Modalità immagine**, la temperatura colore passa su **Nativa** e non può essere cambiata.

- **Nativa**: con la temperatura colore originale della sorgente di illuminazione e maggiore luminosità. Questa impostazione è adatta ad ambienti dove è necessaria un'elevata luminosità, ad esempio quando si proiettano le immagini in stanze ben illuminate.
- **Normale**: mantiene le colorazioni normali del bianco.
- **Freddo**: conferisce al bianco una tonalità bluastra.
- **Caldo**: conferisce al bianco una tonalità rossastra.

È anche possibile impostare la temperatura colore preferita regolando le seguenti opzioni.

- **Guadagno R/Guadagno G/Guadagno B**: consente di regolare i livelli di contrasto di rosso, verde e blu.
- **Offset R/Offset G/Offset B**: consente di regolare i livelli di luminosità di rosso, verde e blu.

Per riportare tutte le impostazioni ai valori predefiniti di fabbrica, evidenziare **Ripristina** e premere **OK**.

Impostazioni colore avanzate

• Gestione colori

Per la regolazione, Gestione colore è dotato di sei impostazioni (RGBCMY) dei colori. Quando viene selezionato il colore, è possibile regolare indipendentemente l'intervallo e la saturazione del colore in relazione alle proprie preferenze.

Per eseguire le regolazioni, premere le frecce ▲/▼ per evidenziare un colore indipendente tra Rosso (R), Verde (G), Blu (B), Ciano (C), Magenta (M), o Giallo (Y) o Bianco (W). Dopo la scelta vengono visualizzati i seguenti elementi del menu.

- **Tonalità:** premere ▲/▼ per regolare la tonalità video del colore principale selezionato.
- **Saturazione:** premere ▲/▼ per regolare la saturazione video del colore principale selezionato.
- **Guadagno:** premere ▲/▼ per regolare il guadagno video del colore principale selezionato.

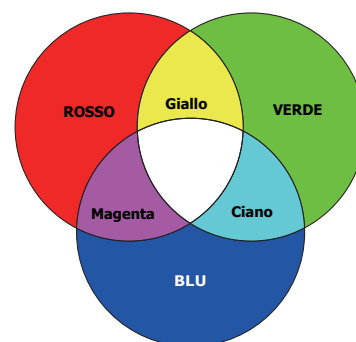

Impostazioni colore avanzate (Continua)

Selezionando **Bilanciamento del bianco (W)**, è possibile regolare il livello di contrasto di Rosso, Verde, Blu, Ciano, Magenta, Giallo e Bianco selezionando **Guadagno R**, **Guadagno G** e **Guadagno B**.

Per riportare tutte le impostazioni ai valori predefiniti di fabbrica, evidenziare **Ripristina** e premere **OK**.



Saturazione è la quantità di colore presente nell'immagine video. Impostando un valore più basso si ottengono colori meno saturi; impostando "0" l'immagine viene visualizzata in bianco e nero. Se la saturazione è troppo alta, i colori dell'immagine saranno molto forti e ciò renderà l'immagine poco realistica.

• Mod. sorgente luminosa

Consente di selezionare una potenza sorgente luminosa adeguata tra le modalità disponibili. Vedere [Prolungare la vita della sorgente luminosa a pagina 52](#).

• Luminosità HDR

È possibile selezionare manualmente il livello di luminosità per una qualità migliore dell'immagine. Con un livello più alto, l'immagine appare più luminosa; con un livello più basso, l'immagine appare più scura.

• Riduzione rumore

Consente di ridurre il rumore elettrico dell'immagine causato da lettori diversi.

**Riprist mod
immag
corrente**

Tutte le regolazioni apportate per la **Modalità immagine** selezionata (inclusa la modalità predefinita **User** e **HDR-User**) saranno ripristinate ai valori predefiniti di fabbrica.

1. Premere **OK**. Viene visualizzato un messaggio di conferma.
2. Usare ◀/▶ per selezionare **Ripristina** e premere **OK**. La modalità immagine corrente viene ripristinata alle impostazioni di fabbrica predefinite.



Vengono mantenute tutte le seguenti impostazioni: **Modalità immagine**.

2. Menu principale: **Audio**

Struttura

Menu	Opzioni
Mod audio	Cinema/Music/FPS/User
	100Hz -10 – +10
	300Hz -10 – +10
EQ audio	1kHz -10 – +10
	4kHz -10 – +10
	10kHz -10 – +10
	Ripristina EQ audio
Uscita audio	Altoparlante interno
	Audio Return+
	Android TV
	Jack da 3,5mm
Formato uscita audio	Auto
	LPCM
	RAW (Fino a 5.1)
	RAW+ (Oggetti)
Mute	Off/On
Volume	0 – 20
Ripristina audio	Ripristina/Annulla

Descrizioni delle funzioni

Menu	Descrizioni
Mod audio	<p>Questa funzione utilizza le tecnologie treVolo e Bongiovi DPS (Digital Power Station) che integrano algoritmi brevettati con 120 punti di calibrazione che ottimizzano qualsiasi segnale audio in tempo reale per aggiungere profondità, chiarezza, definizione, presenza e immagini di campo stereo ottimizzate per un'esperienza più immersiva. Sono disponibili si seguenti suoni predefiniti: Cinema, Music, FPS, e Utente.</p> <p>La modalità Utente consente di personalizzare le impostazioni audio. Selezionando la modalità Utente, è possibile eseguire regolazioni manuali con la funzione EQ audio.</p>
EQ audio	<p>Seleziona le bande di frequenza desiderate (100 Hz, 300 Hz, 1k Hz, 4k Hz e 10k Hz) per regolare i livelli in base alle proprie preferenze. Queste impostazioni definiscono la modalità Mod audio > Utente.</p> <p>Per riportare tutti i livelli delle bande di frequenza alle impostazioni di fabbrica, evidenziare Ripristina EQ audio e premere OK.</p>
Uscita audio	<p>Seleziona l'uscita audio dagli altoparlanti interni o esterni.</p> <p>Per utilizzare l'effetto audio Audio Return+, assicurarsi di attivare la funzione eARC/ARC dalla soundbar.</p> <p>Audio Return+ supporta le uscite multi audio tra cui 2,0, 5,1, 7,1 e Dolby Atmos verso sistemi audio esterni come soundbar.</p>

Formato uscita audio	Sono disponibili i seguenti formati di uscita audio per ottenere le prestazioni desiderate per l'audio: LPCM supporta l'uscita audio a 2 canali, RAW (Fino a 5.1) supporta l'uscita audio fino a 5,1 canali, mentre RAW+ (Oggetti) supporta l'uscita audio Dolby Atmos. L'impostazione predefinita Auto selezionare il formato di uscita più adatto per il sistema audio.
Mute	Selezionare On per disattivare temporaneamente l'altoparlante interno del proiettore. Per ripristinare l'audio, selezionare Off .
Volume	Regola il livello di volume dell'altoparlante interno del proiettore. Se la funzione Mute è attivata, la regolazione di Volume disattiva la funzione Mute .
Ripristina audio	Tutte le regolazioni apportate per il menu Audio selezionato saranno ripristinate ai valori predefiniti di fabbrica.

3. Menu principale: **Display**

Struttura

Menu		Opzioni
Rapporto		Auto/4:3/16:9
Ricerca sorgente automatica		Off/On
Rinom origine		HDMI-1/HDMI-2
3D	Modalità 3D	Auto/Seq. fotogrammi/ Frame Packing/In alto-In basso/ Affiancato/Off
	Inverti sincronizzazione 3D	Disattiva/Inverti
Formato segnale		Auto/Limit/Comp
Impostazioni HDMI	Equalizzatore	HDMI-1/HDMI-2/ Android TV Auto/1/2/3/4/5
	EDID	HDMI-1/HDMI-2 Ottimizzato/Standard
	Controllo dispositivo HDMI	Off/On
	Attivazione collegamento	Off/Dal dispositivo
	Disattivazione collegamento	Off/Dal proiettore
Upscaling 4K		Off/On
Ripristina visualizzazione		Ripristina/Annulla

Descrizioni delle funzioni

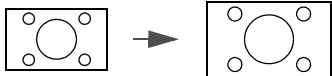
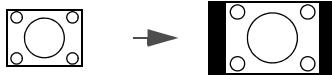
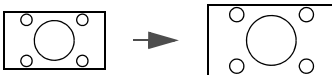
Menu	Descrizioni	
Rapporto	<p>Per impostare le proporzioni dell'immagine è necessario selezionare alcune opzioni che dipendono dalla sorgente del segnale di ingresso.</p> <ul style="list-style-type: none"> • Auto: consente di modificare le proporzioni dell'immagine per adattarla alla larghezza orizzontale o verticale della risoluzione originale. 	 <p>Immagine 15:9</p>
	<ul style="list-style-type: none"> • 4:3: consente di adattare l'immagine per poterla visualizzare nel centro dello schermo con un rapporto di 4:3. 	 <p>Immagine 4:3</p>
	<ul style="list-style-type: none"> • 16:9: consente di adattare l'immagine per poterla visualizzare nel centro dello schermo con un rapporto di 16:9. 	 <p>Immagine 16:9</p>
Ricerca sorgente automatica	Consente al proiettore di cercare automaticamente il segnale.	

Consente di rinominare l'origine di ingresso corrente assegnando un altro nome.

Nella pagina **Rinom origine**:

Rinom origine

1. Premere **OK** per visualizzare la tastiera su schermo.
2. Premere ▲/▼/◀/▶ per selezionare la cifra/lettera desiderata, quindi premere **OK** per confermare l'inserimento.
3. Ripetere il passaggio precedente e, una volta terminato, premere **BACK**.
4. Premere ▼ per evidenziare **Approva**.
5. Premere **OK** per cambiare il nome della sorgente.

Il proiettore supporta la riproduzione di contenuti 3D trasferiti tramite dispositivi video compatibili con il 3D, ad esempio le console PlayStation (con giochi 3D), lettori Blu-ray 3D (con dischi Blu-ray 3D), e così via. Una volta collegati i dispositivi video 3D al proiettore, indossare gli occhiali 3D e assicurarsi che siano accessi per visualizzare i contenuti 3D.

Durante la visione di contenuti 3D:

- L'immagine potrebbe sembrare nella posizione errata, non si tratta di un problema di funzionamento.
- Fare delle pause durante la visione di contenuti 3D.
- Interrompere la visione dei contenuti 3D nel caso di affaticamento o disagio.
- Tenere una distanza dallo schermo di circa tre volte l'altezza effettiva dello schermo.
- I bambini e le persone con problemi di ipersensibilità alla luce, problemi cardiaci o con altre patologie mediche non possono visualizzare contenuti 3D.
- L'immagine può sembrare più rossa, verde o blu senza indossare gli occhiali 3D. Tuttavia, durante la visione dei contenuti 3D con gli occhiali 3D non sarà percepita alcuna variazione di colore.
- La sorgente 4K non sarà visualizzata.

3D

• Modalità 3D

Il proiettore può attivare automaticamente la modalità 3D tramite i contenuti quando il tipo di sorgente è HDMI e supporta 1.4a. Per consentire al proiettore di scegliere automaticamente un formato 3D adeguato durante il rilevamento di contenuti 3D, selezionare **Auto**. Se il proiettore non riesce a riconoscere il formato 3D, scegliere una modalità 3D tra **Seq. fotogrammi**, **Frame Packing**, **In alto-In basso** e **Affiancato**.

Quando è attivato **Modalità 3D**:

- Il livello di luminosità dell'immagine diminuisce.
- Non è possibile regolare **Modalità immagine**.
- **Trapezio 3D** può essere regolato solo entro una variazione limitata in gradi.

• Inverti sincronizzazione 3D

Quando l'immagine 3D è distorta, è possibile attivare questa funzione per scegliere tra l'immagine per l'occhio sinistro e quella per l'occhio destro per una visione 3D più confortevole.

Impostazioni HDMI

• Formato segnale

Seleziona un intervallo di colore RGB adatto per correggere la precisione del colore.

- **Auto**: seleziona automaticamente un intervallo di colore adeguato per il segnale HDMI in ingresso.
- **Limit**: utilizza l'intervallo limitato RGB 16-235.
- **Comp**: utilizza l'intervallo completo RGB 0-255.

• Equalizzatore

Imposta un valore adeguato per mantenere la qualità dell'immagine HDMI/Android TV in trasmissioni dei dati a lunga distanza.

• EDID

Passa a **Ottimizzato** per HDMI 2.0 EDID e **Standard** per HDMI 1.4 EDID. Selezionando **Standard** che supporta fino a 1080p a 60Hz, è possibile risolvere i problemi di visualizzazione con i lettori obsoleti.

• Controllo dispositivo HDMI

Quando la funzione è attiva ed è collegato un dispositivo HDMI compatibile CEC (ad esempio QS02, soundbar), il telecomando del proiettore può controllare il menu o volume del dispositivo quando il proiettore è in stato acceso.

• Attivazione collegamento/Disattivazione collegamento

Quando viene collegato un dispositivo compatibile HDMI CEC al proiettore mediante un cavo HDMI, è possibile impostare l'accensione/spegnimento tra il dispositivo e il proiettore.

Attivazione collegamento > Dal dispositivo	Quando il dispositivo collegato viene attivato, anche il proiettore viene attivato.
Disattivazione collegamento > Dal proiettore	Quando il proiettore viene disattivato, anche il dispositivo collegato viene disattivato.

Upscaling 4K

Attiva o disattiva "XPR always ON" che scala automaticamente tutte le frequenze di ingresso alla risoluzione 4K.

Ripristina visualizzazione

Consente di ripristinare tutte le impostazioni del menu principale **Display** ai valori predefiniti di fabbrica.

4. Menu principale: **Installazione**

Struttura

Menu	Opzioni
Posizione proiettore	Auto/Anteriore/Front. soffitto/ Posteriore/Poster. soffitto
Trapezio 3D	O: -30 – +30 V: -30 – +30 R: -30 – +30
Regolazione a 4 punti	In alto a sinistra In alto a destra In basso a sinistra In basso a destra
Test formato	On/Off
Modalità altitudine elevata	On/Off
Baud rate	9600/14400/19200/38400/57600/ 115200

Descrizioni delle funzioni

Menu	Descrizioni
Posizione proiettore	Il proiettore può essere installato sul soffitto, dietro uno schermo o con uno o più specchi. Per ulteriori informazioni, vedere Scelta della posizione a pagina 14 .
Trapezio 3D	Per ulteriori informazioni, vedere Correzione della distorsione trapezoidale a pagina 19 . La regolazione dell'immagine potrebbe incidere sulla latenza. Consigliamo di impostare i valori Trapezio 3D su 0 per il gioco a bassa latenza.
Regolazione a 4 punti	Per ulteriori informazioni, vedere Regolazione degli angoli dell'immagine a pagina 18 .

Test formato

Consente di regolare le dimensioni dell'immagine e la messa a fuoco e di verificare che l'immagine sia proiettata senza distorsione.

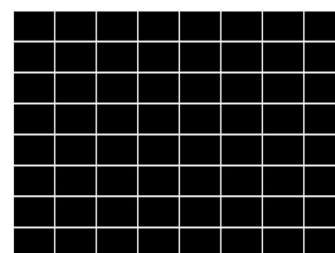

Si consiglia di utilizzare **Modalità altitudine elevata** quando l'ambiente è a 1501 m – 3000 m sul livello del mare, e la temperatura è compresa tra 0°C–30°C.

Quando si utilizza il proiettore in "**Modalità altitudine elevata**", il livello di rumore può aumentare poiché la ventola funziona a maggiore velocità per migliorare il sistema di raffreddamento e le prestazioni generali.

Modalità altitudine elevata

Se si utilizza il proiettore in condizioni estreme diverse da quelle descritte sopra, il sistema potrebbe spegnersi automaticamente per evitare che il proiettore si surriscaldi. In questi casi, è necessario passare alla modalità Altitudine elevata per ovviare a questi fenomeni. Tuttavia, il proiettore non è adatto al funzionamento in qualsiasi condizione estrema.



Non utilizzare **Modalità altitudine elevata** se il proiettore viene usato in ambienti fra 0 m e 1500 m e temperature ambientale fra 0°C e 35°C. Il proiettore verrà raffreddato eccessivamente se si imposta questa modalità in tali condizioni.

Baud rate

Consente di selezionare una velocità in baud identica a quella del computer in modo da poter collegare il proiettore utilizzando un cavo RS-232 adatto. Questa funzione deve essere utilizzata solamente da personale qualificato.



5. Menu principale: **Sistema**

Struttura

Menu	Opzioni			
Lingua	English / Français / Deutsch / Italiano / Español / Русский / 繁體中文 / 简体中文 / 日本語 / 한국어 / Svenska / Nederlands / Türkçe / Čeština / Português / العربية / Polski / Norsk / Suomi / Indonesian / हिन्दी			
Impostazioni Menu	Tipo menu	Di base/Avanzate		
	Tempo visualizz. menu	5 sec/10 sec/20 sec/30 sec/Sempre		
	Posizione menu	Al centro/In alto a sinistra/ In alto a destra/In basso a destra/ In basso a sinistra		
Informazioni sorgente luminosa	Tempo uso sorgente luminosa			
	Modalità normale			
	Modalità ECO			
	Modalità dinamica			
	Ore luce equivalenti			
Consultare il manuale utente per la formula dettagliata				
Impostazioni di funzionamento	Messaggio promemoria	Off/On		
	Indicat LED	Off/On		
	Impostazioni accensione/spegnimento	Accensione diretta	Off/On	
		Auto spegnimento	Disattiva/3 min/10 min/15 min/ 20 min/25 min/30 min	
Impostaz. protezione	Blocco tasti pannello	Off/On	Sì/No	
	Modifica password			
	Blocco accensione			
Aggiornamento firmware	Sì/No			
Predefiniti di fabbrica	Ripristina/Annulla			
Ripristina sistema	Ripristina/Annulla			

Descrizioni delle funzioni

Menu	Descrizioni
Lingua	Consente di impostare la lingua desiderata per i menu OSD (On-Screen Display).
Impostazioni Menu	<ul style="list-style-type: none"> • Tipo menu Consente di impostare il tipo di menu OSD in base alle proprie necessità.
	<ul style="list-style-type: none"> • Tempo visualizz. menu Consente di impostare il tempo in cui l'OSD rimane attivo da quando viene premuto il tasto.
	<ul style="list-style-type: none"> • Posizione menu Consente di impostare la posizione del menu OSD (On-Screen Display).

Informazioni sorgente luminosa	<p>Questa pagina del menu visualizza le seguenti informazioni:</p> <ul style="list-style-type: none"> • Tempo uso sorgente luminosa • Ore utilizzo luce in Modalità normale, Modalità ECO, Modalità dinamica. • Ore luce equivalenti <p>Per informazioni su come calcolare le ore, vedere Visualizzazione delle ore di utilizzo della luce a pagina 52.</p>
Impostazioni di funzionamento	<ul style="list-style-type: none"> • Messaggio promemoria Consente di attivare o disattivare i promemoria. • Indicat LED È possibile disattivare gli indicatori di avviso LED. Evita che la luce disturbi durante la visione di immagini in ambienti bui. • Impostazioni accensione/spegnimento <ul style="list-style-type: none"> • Accensione diretta: consente di accendere automaticamente il proiettore una volta collegato il cavo di alimentazione. • Auto spegnimento: consente di spegnere automaticamente il proiettore se non si rileva alcun segnale di ingresso dopo un intervallo di tempo prestabilito per evitare il consumo della potenza della sorgente luminosa.
Impostaz. protezione	<ul style="list-style-type: none"> • Blocco tasti pannello Bloccando i tasti del telecomando e del proiettore, si può impedire che le impostazioni dell'apparecchio siano modificate accidentalmente (dai bambini, per esempio). Quando Blocco tasti pannello è su on, nessun tasto del proiettore funziona ad eccezione di  ACCENSIONE. Per sbloccare i tasti, tenere premuto ► (tasto destro) sul pannello di controllo o sul telecomando per 3 secondi. <div data-bbox="405 1279 469 1335" style="text-align: center;"></div> <p>Se si spegne il proiettore senza disabilitare la funzione di blocco dei tasti, il proiettore permane nello stato bloccato alla successiva accensione.</p> <ul style="list-style-type: none"> • Modifica password/Blocco accensione Vedere Uso della funzione di protezione mediante password a pagina 28.
Aggiornamento firmware	<p>Per aggiornare il firmware,</p> <ol style="list-style-type: none"> 1. Collegare il computer al proiettore con un cavo USB Tipo A. 2. Scaricare l'applicazione "SettingXchange" per PC dal sito Web BenQ ed eseguire il programma. 3. Seguire le istruzioni su schermo per completare la procedura.
Predefiniti di fabbrica	<p>Consente di ripristinare tutte le impostazioni sui valori predefiniti.</p> <div data-bbox="405 1805 469 1861" style="text-align: center;"></div> <p>Vengono mantenute tutte le seguenti impostazioni: Posizione proiettore, Trapezio 3D, Regolazione a 4 punti, Modalità altitudine elevata, Baud rate, Informazioni sorgente luminosa, Impostaz. protezione.</p>

**Ripristina
sistema**

Consente di ripristinare tutte le impostazioni del menu principale **Sistema** ai valori predefiniti di fabbrica.



Vengono mantenute tutte le seguenti impostazioni: **Informazioni sorgente luminosa, Impostaz. protezione.**

6. Menu principale: **Informazioni**

Struttura

Menu
Risoluzione rilevata
Sorgente
Modalità immagine
Mod. sorgente luminosa
Mod audio
Formato 3D
Sistema di colore
Intervallo dinamico
Tempo uso sorgente luminosa
Versione firmware
Codice servizio

Descrizioni delle funzioni

Menu	Descrizioni
Risoluzione rilevata	Indica il timing del segnale di ingresso.
Sorgente	Visualizza l'origine del segnale corrente.
Modalità immagine	Consente di visualizzare la modalità selezionata nel menu Gioco e imm.
Mod. sorgente luminosa	Visualizza la modalità sorgente di illuminazione usata.
Mod audio	Visualizza la modalità audio selezionata.
Formato 3D	Consente di visualizzare la modalità 3D corrente.  Formato 3D è disponibile solo quando il 3D è attivo.
Sistema di colore	Visualizza il formato di ingresso del sistema.
Intervallo dinamico	Indica l'intervallo dinamico della sorgente di input.
Tempo uso sorgente luminosa	Mostra il numero di ore in cui la luce è stata utilizzata.
Versione firmware	Mostra la versione firmware del proiettore.
Codice servizio	Mostra il numero seriale del proiettore.

Manutenzione

Manutenzione del proiettore

Pulizia dell'obiettivo

Pulire l'obiettivo ogni volta che vi si deposita dello sporco o della polvere. Assicurarsi che il proiettore sia spento e raffreddato completamente prima di pulire l'obiettivo.

- Rimuovere la polvere utilizzando una bomboletta di aria compressa.
- Per rimuovere lo sporco o eventuali macchie, utilizzare un panno specifico per la pulizia delle lenti o inumidire un panno morbido con un detergente per lenti e pulire delicatamente la superficie dell'obiettivo.
- Non usare mai panni abrasivi, solventi alcalini/acidi, polvere abrasiva o solventi spray, come ad esempio alcool, benzina, diluente o insetticida. L'uso di questi materiali o il contatto prolungato con materiale gommoso o vinilico può causare danni alla superficie del proiettore e alla scocca.

Pulizia della parte esterna del proiettore

Prima di pulire la parte esterna, spegnere il proiettore utilizzando la procedura di spegnimento appropriata descritta in [Spegnimento del proiettore a pagina 32](#), quindi scollegare il cavo di alimentazione.

- Per rimuovere lo sporco o la polvere, utilizzare un panno morbido che non lascia residui.
- Per rimuovere lo sporco più resistente o eventuali macchie, inumidire un panno morbido con acqua e del detergente a pH neutro. e passarlo sulle parti esterne.



Non utilizzare mai cera, alcol, benzene, diluenti o altri detergenti chimici. poiché potrebbero danneggiare il proiettore.

Conservazione del proiettore

Se si prevede di non utilizzare il proiettore per un periodo di tempo prolungato, conservarlo secondo le istruzioni riportate di seguito:

- Assicurarsi che la temperatura e l'umidità del luogo di conservazione rientrino nei limiti indicati per il proiettore. Per informazioni su tali limiti, vedere [Specifiche tecniche a pagina 55](#) o contattare il rivenditore.
- Ritrarre i piedini di regolazione.
- Rimuovere la batteria dal telecomando.
- Riporre il proiettore nella confezione originale o in una confezione analoga.

Trasporto del proiettore

Si raccomanda di spedire il proiettore riponendolo nella confezione originale o in una analoga.

Informazioni sorgente luminosa

Visualizzazione delle ore di utilizzo della luce

Quando il proiettore è in funzione, il tempo di utilizzo della sorgente di illuminazione espresso in ore viene calcolato automaticamente dal timer incorporato. Per calcolare le ore luce equivalenti, seguire il metodo riportato di seguito:

1. Vita utile luce = (x+y+z) ore, se
Tempo utilizzo in **Modalità normale** = x ore
Tempo utilizzo in **Modalità ECO** = y ore
Tempo utilizzo in **Modalità dinamica** = z ore
2. Ore luce equivalenti = α ore

$$\alpha = \frac{A'}{X} \times x + \frac{A'}{Y} \times y + \frac{A'}{Z} \times z, \text{ se}$$

X= specifiche durata sorgente illuminazione in **Modalità normale**

Y= specifiche durata sorgente illuminazione in **Modalità ECO**

Z= specifiche durata sorgente illuminazione in **Modalità dinamica**

A' è la specifica della durata della luce più lunga tra X, Y, Z.



Per il tempo di utilizzo di ciascuna modalità sorgente di illuminazione nel menu OSD:

- Il tempo di utilizzo è sommato e arrotondato per difetto a un numero intero in **ore**.
- Quando il tempo di utilizzo è inferiore a 1 ora, viene mostrato 0 ore.



Quando sono calcolate manualmente le **Ore luce equivalenti**, si potrebbe verificare una variazione dal valore mostrato nel menu OSD poiché il sistema proiettore calcola il tempo di utilizzo di ciascuna sorgente di illuminazione in "Minuti" e lo arrotonda per difetto a un numero intero in ore come mostrato nell'OSD.

Per ottenere le informazioni sulle ore di utilizzo della sorgente di illuminazione:

Passare al menu **Avanzate - Sistema > Informazioni sorgente luminosa** e premere **OK**.
Vengono visualizzate le informazioni **Tempo uso sorgente luminosa**.

È anche possibile visualizzare queste impostazioni nel menu **Informazioni**.

Prolungare la vita della sorgente luminosa

- Impostazione della **Mod. sorgente luminosa**

Andare al menu **Avanzate - Gioco e imm > Impostazioni colore avanzate > Mod. sorgente luminosa** e selezionare una potenza per la sorgente luminosa adeguata tra le modalità disponibili.

L'impostazione del proiettore in modalità **Modalità ECO**, o **Modalità dinamica** prolunga la durata della sorgente luminosa.

Modalità luce	Descrizione
Modalità normale	Fornisce la luminosità della sorgente luminosa.
Modalità ECO	Consente di ridurre la luminosità per estendere la durata della sorgente luminosa e ridurre il rumore della ventola.
Modalità dinamica	Consente di regolare automaticamente la potenza della sorgente luminosa in relazione al livello di luminosità dei contenuti e ottimizzare la qualità di visualizzazione.



Alcune delle modalità di illuminazione precedenti potrebbero non essere disponibili in alcune situazioni.

• Impostazione della **Auto spegnimento**

Questa funzione consente di spegnere automaticamente il proiettore se non si rileva alcun segnale di input dopo un intervallo di tempo prestabilito per evitare il consumo della sorgente di illuminazione.

Per impostare **Auto spegnimento**, andare nel menu **Avanzate - Sistema > Impostazioni di funzionamento > Impostazioni accensione/spegnimento > Auto spegnimento** e premere **OK**, **◀/▶** per impostare un periodo di tempo.

Indicatori

Luce			Stato e descrizione
POWER ○	TEMP ○	LIGHT ○	
Eventi relativi all'alimentazione			
			Modalità standby
			Accensione
			Funzionamento normale
			Spegnimento con raffreddamento normale
			Download
			Avvio/rotazione ruota cromatica non riuscito
			Avvio/rotazione ruota fosforo non riuscito
Eventi burn-in			
			Burn-in attivo
			Burn-in disattivo
Eventi luce			
			Vita luce esaurita
			Errore luce durante il normale funzionamento
Eventi relativi alla temperatura			
			Errore ventola 1 (la velocità effettiva della ventola è al di sopra della velocità desiderata)
			Errore ventola 2 (la velocità effettiva della ventola è al di sopra della velocità desiderata)
			Errore ventola 3 (la velocità effettiva della ventola è al di sopra della velocità desiderata)
			Errore temperatura 1 (temperatura oltre il limite)

	○: Off	: arancione acceso	: verde acceso	: rosso acceso
		: arancione lampeggiante	: verde lampeggiante	: rosso lampeggiante

Risoluzione dei problemi

? Il proiettore non si accende.

Causa	Rimedio
Il proiettore non riceve alimentazione dall'apposito cavo.	Inserire il cavo di alimentazione nel jack alimentazione CA sul proiettore e nella presa di alimentazione. Se la presa di alimentazione è dotata di un interruttore, verificare che questo si trovi nella posizione di accensione.
Si è tentato di accendere il proiettore durante il processo di raffreddamento.	Attendere il completamento del processo di raffreddamento.

? Nessuna immagine

Causa	Rimedio
La sorgente video non è accesa o non è collegata correttamente.	Accendere la sorgente video e verificare che il cavo di segnale sia collegato correttamente.
Il proiettore non è collegato correttamente al dispositivo del segnale di ingresso.	Controllare il collegamento.
Il segnale di ingresso non è stato selezionato correttamente.	Selezionare il segnale di ingresso corretto usando il tasto SOURCE .

? L'immagine è sfocata

Causa	Rimedio
La messa a fuoco dell'obiettivo di proiezione non è corretta.	Regolare la messa a fuoco dell'obiettivo mediante l'anello di messa a fuoco.
Il proiettore e lo schermo non sono allineati correttamente.	Regolare l'angolo di proiezione, la direzione e l'altezza del proiettore se necessario.
Il coperchio dell'obiettivo non è stato tolto.	Rimuovere il coperchio dell'obiettivo.

? Immagine anomala

Causa	Rimedio
L'immagine è anomala.	<ul style="list-style-type: none">• Verificare che il cavo della sorgente video sia collegato correttamente e che la sorgente video sia attiva.• Verificare che le aperture di uscita o ingresso dell'aria non siano ostruite.

? Il telecomando non funziona.

Causa	Rimedio
Le batterie sono esaurite.	Sostituirle con batterie nuove.
Un ostacolo è frapposto tra il telecomando e il proiettore.	Rimuovere l'ostacolo.
La distanza dal proiettore è eccessiva.	Non posizionarsi a più di 8 metri (26 piedi) dal proiettore.

? La password non è corretta.

Causa	Rimedio
La password è stata dimenticata.	Vedere Procedura di richiamo della password a pagina 29 .

Specifiche tecniche

Specifiche del proiettore



Tutte le specifiche sono soggette a modifiche senza preavviso.

Parte ottica

Risoluzione
3840 x 2160

Sistema di visualizzazione
1-CHIP DMD

Rapporto di proiezione
0,69 ~ 0,83

Sorgente luminosa
Laser e LED

Parte elettrica

Alimentazione
CA 100–240V, 3,6 A, 50–60 Hz (Automatico)

Consumo energetico
275 W (massimo); < 0,5 W (standby)

Parte meccanica

Peso
3,1 Kg ± 100 g (6,83 ± 0,22 lbs)

Terminali di ingresso

Digitale
(Esterna) HDMI-1/HDMI-2 (2.0b, HDCP 2.2) x 2
(Interna) HDMI-3 (2.0b, HDCP 2.2) x 1 (Per Streaming media HDMI QS02)

Terminali di uscita

Altoparlante
5 watt x1

Uscita segnale audio
Jack audio per PC x 1

Controllo

USB
(Esterna) USB-A 2.0 x 1 (Alimentazione 5 V /1,5 A, aggiornamento firmware, Lettore multimediale)
(Interna) Cavo USB Micro B per Streaming media HDMI QS02 (alimentazione, 5 V /1,5 A)

Controllo seriale RS-232
1 da 9 pin

2 ricevitori infrarossi

Requisiti ambientali

Temperatura operativa
0°C–40°C sul livello del mare

Umidità relativa operativa
10%–90% di umidità relativa (senza condensa)

Altitudine operativa
0–1500 m a 0°C–35°C
1501–3000 m a 0°C–30°C (con Modalità altitudine elevata)

Temperatura di conservazione
-20°C–60°C sul livello del mare

Umidità di conservazione
10%–90% di umidità relativa (senza condensa)

Altitudine stoccaggio
30°C a 0~12200 m sul livello del mare

Trasporto

Confezione originale o equivalente consigliata.

Riparazione

Visitare il sito web di seguito e scegliere il paese per trovare le informazioni di contatto per l'assistenza.
<http://www.benq.com/welcome>

Dimensioni

304,2 mm (L) x 253,5 mm (P) x 112,4 mm (A)



Tabella dei tempi

Intervallo di tempo supportato per ingresso HDMI (HDCP)

• Intervalli di tempo PC

Risoluzione	Modalità	Frequenza aggiornamento (Hz)	Frequenza O (KHz)	Orologio (MHz)	Formato 3D supportato		
					Seq. fotogrammi	In alto-In basso	Affiancato
640 x 480	VGA_60	59,940	31,469	25,175	v	v	v
	VGA_72	72,809	37,861	31,500			
	VGA_75	75,000	37,500	31,500			
	VGA_85	85,008	43,269	36,000			
720 x 400	720 x 400_70	70,087	31,469	28,3221			
800 x 600	SVGA_60	60,317	37,879	40,000	v	v	v
	SVGA_72	72,188	48,077	50,000			
	SVGA_75	75,000	46,875	49,500			
	SVGA_85	85,061	53,674	56,250			
	SVGA_120 (Reduce Blanking)	119,854	77,425	83,000	v		
1024 x 768	XGA_60	60,004	48,363	65,000	v	v	v
	XGA_70	70,069	56,476	75,000			
	XGA_75	75,029	60,023	78,750			
	XGA_85	84,997	68,667	94,500			
	XGA_120 (Reduce Blanking)	119,989	97,551	115,500	v		
1152 x 864	1152 x 864_75	75,00	67,500	108,000			
1024 x 576	BenQ Notebook Timing	60,00	35,820	46,996			
1024 x 600	BenQ Notebook Timing	64,995	41,467	51,419			
1280 x 720	1280 x 720_60	60	45,000	74,250	v	▲	▲
1280 x 768	1280 x 768_60	59,870	47,776	79,5	v	v	v
1280 x 800	WXGA_60	59,810	49,702	83,500	v	v	v
	WXGA_75	74,934	62,795	106,500			
	WXGA_85	84,880	71,554	122,500			
	WXGA_120 (Reduce Blanking)	119,909	101,563	146,25	v		
1280 x 1024	SXGA_60	60,020	63,981	108,000		v	v
	SXGA_75	75,025	79,976	135,000			
	SXGA_85	85,024	91,146	157,500			
1280 x 960	1280 x 960_60	60,000	60,000	108		v	v
	1280 x 960_85	85,002	85,938	148,500			
1360 x 768	1360 x 768_60	60,015	47,712	85,500		v	v
1440 x 900	WXGA+_60	59,887	55,935	106,500		v	v
1400 x 1050	SXGA+_60	59,978	65,317	121,750		v	v
1600 x 1200	UXGA	60,000	75,000	162,000			
1680 x 1050	1680 x 1050_60	59,954	65,290	146,250		v	v
640 x 480 a 67 Hz	MAC13	66,667	35,000	30,240			
832 x 624 a 75 Hz	MAC16	74,546	49,722	57,280			
1024 x 768 a 75 Hz	MAC19	75,020	60,241	80,000			

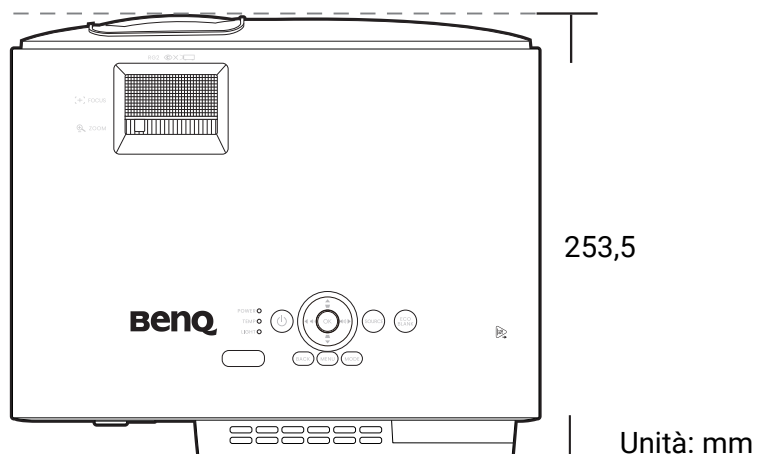
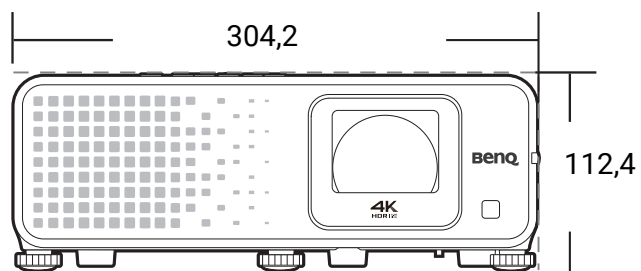
1152 x 870 a 75 Hz	MAC21	75,06	68,68	100,00			
1920 x 1080 a 60 Hz	1920 x 1080_60 (CEA-861)	60	67,5	148,5	v	▲	▲
1920 x 1200 a 60 Hz	1920 x 1200_60 (Reduce Blanking)	59,95	74,038	154	v		
1920 x 1080 a 120 Hz	1920 x 1080_120	120,000	135,000	297	v		
1920 x 1200 a 120 Hz	1920 x 1200_120 (Reduce Blanking)	119,909	152,404	317,00	v		



- ▲: supporta il rilevamento automatico e l'impostazione manuale del formato 3D.

- v: supporta l'impostazione manuale del formato 3D.

- Le impostazioni temporali mostrate in precedenza potrebbero non essere supportate a causa del file EDID e le limitazioni della scheda grafica VGA. È possibile che alcuni intervalli di tempo non possano essere scelti.

• Intervalli di tempo video

Intervallo	Risoluzione	Frequenza orizzontale (KHz)	Frequenza verticale (Hz)	Frequenza Dot Clock (MHz)	Formato 3D supportato			
					Seq. fotogrammi	Frame Packing	In alto-In basso	Affiancato
480i	720 (1440) x 480	15,73	59,94	27				
480p	720 x 480	31,47	59,94	27	v			
576i	720 (1440) x 576	15,63	50	27				
576p	720 x 576	31,25	50	27				
720/50p	1280 x 720	37,5	50	74,25		▲	▲	▲
720/60p	1280 x 720	45,00	60	74,25	v	▲	▲	▲
1080/24P	1920 x 1080	27	24	74,25		▲	▲	▲
1080/25P	1920 x 1080	28,13	25	74,25				
1080/30P	1920 x 1080	33,75	30	74,25				
1080/50i	1920 x 1080	28,13	50	74,25				▲
1080/60i	1920 x 1080	33,75	60	74,25				▲
1080/50P	1920 x 1080	56,25	50	148,5			▲	▲
1080/60P	1920 x 1080	67,5	60	148,5	v		▲	▲
1080/120P	1920 x 1080	135	120	297	v			
1080/240P	1920 x 1080	135	240	594				
2160/24P	3840 x 2160	54	24	297				
2160/25P	3840 x 2160	56,25	25	297				
2160/30P	3840 x 2160	67,5	30	297				
2160/50P	3840 x 2160	112,5	50	594				
2160/60P	3840 x 2160	135	60	594				



- ▲: supporta il rilevamento automatico e l'impostazione manuale del formato 3D.

- v: supporta l'impostazione manuale del formato 3D.

- Le impostazioni temporali mostrate in precedenza potrebbero non essere supportate a causa del file EDID e le limitazioni della scheda grafica VGA. È possibile che alcuni intervalli di tempo non possano essere scelti.

• Dettagli tempi supportati per il campionamento e profondità dei colori

Formato display (frequenza di aggiornamento)	Subcampionamento croma	8 bit	10 bit	12 bit
4K/60p (60 Hz)	4:4:4	v		
	4:2:2	v	v	
	4:2:0	v	v	v
4K/50p (50 Hz)	4:4:4	v		
	4:2:2	v	v	
	4:2:0	v	v	v
4K/30p (30 Hz)	4:4:4	v	v	v
	4:2:2	v	v	v
	4:2:0			
4K/24p (24 Hz)	4:4:4	v	v	v
	4:2:2	v	v	v
	4:2:0			
1080P/60p (60 Hz)	4:4:4	v	v	v
	4:2:2	v	v	v
	4:2:0			
1080P/50p (50 Hz)	4:4:4	v	v	v
	4:2:2	v	v	v
	4:2:0			
1080P/30p (30 Hz)	4:4:4	v	v	v
	4:2:2	v	v	v
	4:2:0			
1080P/24p (24 Hz)	4:4:4	v	v	v
	4:2:2	v	v	v
	4:2:0			

Comando RS232

Assegnazione pin RS232

N.	Seriale
1	NC
2	RX
3	TX
4	NC
5	GND

N.	Seriale
6	NC
7	RTSZ
8	CTSZ
9	NC

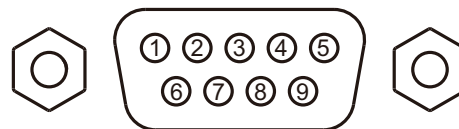

Funzione	Tipo	Operazione	ASCII
Alimentazione	Scrittura	Accensione	<CR>*pow=on#<CR>
	Scrittura	Spegni	<CR>*pow=off#<CR>
	Letture	Stato alimentazione	<CR>*pow=?#<CR>
Selezione sorgente	Scrittura	HDMI (MHL)	<CR>*sour=hdmi#<CR>
	Scrittura	HDMI 2 (MHL2)	<CR>*sour=hdmi2#<CR>
	Scrittura	HDMI 3	<CR>*sour=hdmi3#<CR>
	Scrittura	Lettore USB	<CR>*sour=usbreader#<CR>
	Letture	Sorgente corrente	<CR>*sour=?#<CR>
Controllo audio	Scrittura	Mute attivo	<CR>*mute=on#<CR>
	Scrittura	Mute disattivo	<CR>*mute=off#<CR>
	Letture	Stato mute	<CR>*mute=?#<CR>
	Scrittura	Volume+	<CR>*vol=+#<CR>
	Scrittura	Volume-	<CR>*vol=-#<CR>
	Scrittura	Livello volume per il cliente	<CR>*vol=value#<CR>
	Letture	Stato volume	<CR>*vol=?#<CR>
Modalità immagine	Scrittura	Luminoso	<CR>*appmod=bright#<CR>
	Scrittura	Soggiorno	<CR>*appmod=livingroom#<CR>
	Scrittura	Cinema (Rec.709)	<CR>*appmod=cine#<CR>
	Scrittura	Utente1	<CR>*appmod=user1#<CR>
	Scrittura	3D	<CR>*appmod=threed#<CR>
	Scrittura	HDR	<CR>*appmod=hdr#<CR>
	Scrittura	HLG	<CR>*appmod=hlg#<CR>
	Scrittura	RPG	<CR>*appmod=rpg#<CR>
	Scrittura	HDR-RPG	<CR>*appmod=hdrpg#<CR>
	Scrittura	FPS	<CR>*appmod=fps#<CR>
	Scrittura	HDR-FPS	<CR>*appmod=hdrfps#<CR>
	Scrittura	HDR-Utente	<CR>*appmod=hdruser1#<CR>
	Scrittura	Rinomina modalità immagine	<CR>*appmodrename=value#<CR>
	Letture	Rinomina modalità immagine	<CR>*appmodrename=?#<CR>
Letture	Modalità immagine	<CR>*appmod=?#<CR>	
Impostazioni immagine	Scrittura	Contrasto +	<CR>*con=+#<CR>
	Scrittura	Contrasto -	<CR>*con=-#<CR>
	Scrittura	Imposta valore contrasto	<CR>*con=value#<CR>
	Letture	Valore contrasto	<CR>*con=?#<CR>
	Scrittura	Luminosità +	<CR>*bri=+#<CR>
	Scrittura	Luminosità -	<CR>*bri=-#<CR>
	Scrittura	Imposta valore luminosità	<CR>*bri=value#<CR>
	Letture	Valore luminosità	<CR>*bri=?#<CR>
	Scrittura	Nitidezza +	<CR>*sharp=+#<CR>

Impostazioni immagine	Scrittura	Nitidezza -	<CR>*sharp=-#<CR>
	Scrittura	Imposta valore nitidezza	<CR>*sharp=value#<CR>
	Lettura	Valore nitidezza	<CR>*sharp=?#<CR>
	Scrittura	Temperatura colore - Caldo	<CR>*ct=warm#<CR>
	Scrittura	Colore temperatura - Normale	<CR>*ct=normal#<CR>
	Scrittura	Temperatura colore - Freddo	<CR>*ct=cool#<CR>
	Scrittura	Temperatura colore lampada originale	<CR>*ct=ative#<CR>
	Lettura	Stato temperatura colore	<CR>*ct=?#<CR>
	Scrittura	Proporzioni 4:3	<CR>*asp=4:3#<CR>
	Scrittura	Proporzioni 16:9	<CR>*asp=16:9#<CR>
	Scrittura	Proporzioni automatiche	<CR>*asp=AUTO#<CR>
	Lettura	Stato proporzioni	<CR>*asp=?#<CR>
	Scrittura	Correzione trapezio verticale +	<CR>*vkeystone=+#<CR>
	Scrittura	Correzione trapezio verticale -	<CR>*vkeystone=-#<CR>
	Scrittura	Set valori correzione trapezio verticale	<CR>*vkeystone=value#<CR>
	Lettura	Valore correzione trapezio verticale	<CR>*vkeystone=?#<CR>
	Scrittura	Correzione trapezio orizzontale +	<CR>*hkeystone=+#<CR>
	Scrittura	Correzione trapezio orizzontale -	<CR>*hkeystone=-#<CR>
	Scrittura	Set valori correzione trapezio orizzontale	<CR>*hkeystone=value#<CR>
	Lettura	Valore correzione trapezio orizzontale	<CR>*hkeystone=?#<CR>
	Scrittura	Correzione rotazione +	<CR>*rkeystone=+#<CR>
	Scrittura	Correzione rotazione -	<CR>*rkeystone=-#<CR>
	Scrittura	Set valori correzione rotazione	<CR>*rkeystone=value#<CR>
	Lettura	Valore correzione rotazione	<CR>*rkeystone=?#<CR>
	Scrittura	Riduzione 4 angoli In alto a sinistra-X	<CR>*cornerfittlx=-#<CR>
	Scrittura	Aumento 4 angoli In alto a sinistra-X	<CR>*cornerfittlx=+#<CR>
	Lettura	Stato 4 angoli In alto a sinistra-X	<CR>*cornerfittlx=?#<CR>
	Scrittura	Riduzione 4 angoli In alto a sinistra-Y	<CR>*cornerfittly=-#<CR>
	Scrittura	Aumento 4 angoli In alto a sinistra-Y	<CR>*cornerfittly=+#<CR>
	Lettura	Stato 4 angoli In alto a sinistra-Y	<CR>*cornerfittly=?#<CR>
	Scrittura	Riduzione 4 angoli In alto a destra-X	<CR>*cornerfittrx=-#<CR>
	Scrittura	Aumento 4 angoli In alto a destra-X	<CR>*cornerfittrx=+#<CR>
	Lettura	Stato 4 angoli In alto a destra-X	<CR>*cornerfittrx=?#<CR>
	Scrittura	Riduzione 4 angoli In alto a destra-Y	<CR>*cornerfitttry=-#<CR>
	Scrittura	Aumento 4 angoli In alto a destra-Y	<CR>*cornerfitttry=+#<CR>
	Lettura	Stato 4 angoli In alto a destra-Y	<CR>*cornerfitttry=?#<CR>
	Scrittura	Riduzione 4 angoli In basso a sinistra-X	<CR>*cornerfitblx=-#<CR>
	Scrittura	Aumento 4 angoli In basso a sinistra-X	<CR>*cornerfitblx=+#<CR>
	Lettura	Stato 4 angoli In basso a sinistra-X	<CR>*cornerfitblx=?#<CR>
	Scrittura	Riduzione 4 angoli In basso a sinistra-Y	<CR>*cornerfitbly=-#<CR>
	Scrittura	Aumento 4 angoli In basso a sinistra-Y	<CR>*cornerfitbly=+#<CR>
	Lettura	Stato 4 angoli In basso a sinistra-Y	<CR>*cornerfitbly=?#<CR>
Scrittura	Riduzione 4 angoli In basso a destra-X	<CR>*cornerfitbrx=-#<CR>	
Scrittura	Aumento 4 angoli In basso a destra-X	<CR>*cornerfitbrx=+#<CR>	
Lettura	Stato 4 angoli In basso a destra-X	<CR>*cornerfitbrx=?#<CR>	
Scrittura	Riduzione 4 angoli In basso a destra-Y	<CR>*cornerfitbry=-#<CR>	
Scrittura	Aumento 4 angoli In basso a destra-Y	<CR>*cornerfitbry=+#<CR>	
Lettura	Stato 4 angoli In basso a destra-Y	<CR>*cornerfitbry=?#<CR>	
Scrittura	Zoom avanti digitale	<CR>*zooml#<CR>	
Scrittura	Zoom indietro digitale	<CR>*zoom0#<CR>	
Scrittura	Ripristina impostazioni immagine corrente	<CR>*rstcurpicsetting#<CR>	
Scrittura	Ripristina tutte le impostazioni immagine	<CR>*rstallpicsetting#<CR>	

Impostazioni di funzionamento	Scrittura	Posizione proiettore - Anteriore tavolo	<CR>*pp=FT#<CR>
	Scrittura	Posizione proiettore - Posteriore tavolo	<CR>*pp=RE#<CR>
	Scrittura	Posizione proiettore - Posteriore soffitto	<CR>*pp=RC#<CR>
	Scrittura	Posizione proiettore - Anteriore soffitto	<CR>*pp=FC#<CR>
	Letture	Stato posizione proiettore	<CR>*pp=?#<CR>
	Scrittura	Ricerca automatica veloce	<CR>*QAS=on#<CR>
	Scrittura	Ricerca automatica veloce	<CR>*QAS=off#<CR>
	Letture	Stato ricerca automatica veloce	<CR>*QAS=?#<CR>
	Scrittura	Posizione menu - Al centro	<CR>*menuposition=center#<CR>
	Scrittura	Posizione menu - In alto a sinistra	<CR>*menuposition=tl#<CR>
	Scrittura	Posizione menu - In alto a destra	<CR>*menuposition=tr#<CR>
	Scrittura	Posizione menu - In basso a destra	<CR>*menuposition=br#<CR>
	Scrittura	Posizione menu - In basso a sinistra	<CR>*menuposition=bl#<CR>
	Letture	Stato posizione menu	<CR>*menuposition=?#<CR>
	Scrittura	Accensione diretta - Attivo	<CR>*directpower=on#<CR>
	Scrittura	Accensione diretta - Disattivo	<CR>*directpower=off#<CR>
	Letture	Stato Accensione diretta	<CR>*directpower=?#<CR>
Baud rate	Scrittura	9600	<CR>*baud=9600#<CR>
	Scrittura	14400	<CR>*baud=14400#<CR>
	Scrittura	19200	<CR>*baud=19200#<CR>
	Scrittura	38400	<CR>*baud=38400#<CR>
	Scrittura	57600	<CR>*baud=57600#<CR>
	Scrittura	115200	<CR>*baud=115200#<CR>
	Letture	Baud Rate corrente	<CR>*baud=?#<CR>
Controllo lampada	Letture	Lampada	<CR>*ltim=?#<CR>
	Scrittura	Modalità normale	<CR>*lampm=lnor#<CR>
	Scrittura	Modalità ECO	<CR>*lampm=eco#<CR>
	Scrittura	Modalità SmartEco	<CR>*lampm=seco#<CR>
	Letture	Stato modalità lampada	<CR>*lampm=?#<CR>
Varie	Letture	Nome modello	<CR>*modelname=?#<CR>
	Letture	Versione firmware sistema	<CR>*sysfwversion=?#<CR>
	Letture	Versione firmware scaler	<CR>*scalerfwversion=?#<CR>
	Letture	Versione firmware MCU	<CR>*mcufwversion=?#<CR>
	Scrittura	Inattività attiva	<CR>*blank=on#<CR>
	Scrittura	Inattività disattiva	<CR>*blank=off#<CR>
	Letture	Stato inattività	<CR>*blank=?#<CR>
	Scrittura	Menu attivo	<CR>*menu=on#<CR>
	Scrittura	Menu disattivo	<CR>*menu=off#<CR>
	Letture	Stato Menu	<CR>*menu=?#<CR>
	Scrittura	Su	<CR>*up#<CR>
	Scrittura	Giù	<CR>*down#<CR>
	Scrittura	Destra	<CR>*right#<CR>
	Scrittura	Sinistra	<CR>*left#<CR>
	Scrittura	Invio	<CR>*enter#<CR>
	Scrittura	Indietro	<CR>*back#<CR>
	Scrittura	Menu sorgente attivo	<CR>*sourmenu=on#<CR>
	Scrittura	Menu sorgente disattivo	<CR>*sourmenu=off#<CR>
	Letture	Stato menu sorgente	<CR>*sourmenu=?#<CR>
	Scrittura	Sincronizzazione 3D disattiva	<CR>*3d=off#<CR>
	Scrittura	Auto 3D	<CR>*3d=auto#<CR>
Scrittura	Sincronizzazione 3D in alto in basso	<CR>*3d=tb#<CR>	

Varie	Scrittura	Sequenza fotogrammi sincronizzazione 3D	<CR>*3d=fs#<CR>
	Scrittura	Frame packing 3D	<CR>*3d=fp#<CR>
	Scrittura	3D affiancato	<CR>*3d=sbs#<CR>
	Scrittura	Invertitore 3D disattivato	<CR>*3d=da#<CR>
	Scrittura	Invertitore 3D	<CR>*3d=iv#<CR>
	Lettura	Stato Sincronizzazione 3D	<CR>*3d=?#<CR>
	Lettura	Numero di serie	<CR>*serialnumber=?#<CR>
	Scrittura	Modalità altitudine elevata attiva	<CR>*highaltitude=on#<CR>
	Scrittura	Modalità altitudine elevata disattiva	<CR>*highaltitude=off#<CR>
	Lettura	Stato modalità altitudine elevata	<CR>*highaltitude=?#<CR>
Calibrazione colore (solo per servizio)	Scrittura	Imposta valore gamma BenQ	<CR>*gamma=value#<CR>
	Lettura	Stato valore gamma	<CR>*gamma=?#<CR>
	Scrittura	Imposta valore luminosità HDR	<CR>*hdrbri=value#<CR>
	Lettura	Ottieni valore luminosità HDR	<CR>*hdrbri=?#<CR>
	Scrittura	Guadagno rosso +	<CR>*RGain=+#<CR>
	Scrittura	Guadagno rosso -	<CR>*RGain=-#<CR>
	Scrittura	Imposta valore guadagno rosso	<CR>*RGain=value#<CR>
	Lettura	Ottieni valore guadagno rosso	<CR>*RGain=?#<CR>
	Scrittura	Guadagno verde +	<CR>*GGain=+#<CR>
	Scrittura	Guadagno verde -	<CR>*GGain=-#<CR>
	Scrittura	Imposta valore guadagno verde	<CR>*GGain=value#<CR>
	Lettura	Ottieni valore guadagno verde	<CR>*GGain=?#<CR>
	Scrittura	Guadagno blu +	<CR>*BGain=+#<CR>
	Scrittura	Guadagno blu -	<CR>*BGain=-#<CR>
	Scrittura	Imposta valore guadagno blu	<CR>*BGain=value#<CR>
	Lettura	Ottieni valore guadagno blu	<CR>*BGain=?#<CR>
	Scrittura	Offset rosso +	<CR>*ROffset=+#<CR>
	Scrittura	Offset rosso -	<CR>*ROffset=-#<CR>
	Scrittura	Imposta valore offset rosso	<CR>*ROffset=value#<CR>
	Lettura	Ottieni valore offset rosso	<CR>*ROffset=?#<CR>
	Scrittura	Offset verde +	<CR>*GOffset=+#<CR>
	Scrittura	Offset verde -	<CR>*GOffset=-#<CR>
	Scrittura	Imposta valore offset verde	<CR>*GOffset=value#<CR>
	Lettura	Ottieni valore offset verde	<CR>*GOffset=?#<CR>
	Scrittura	Offset blu +	<CR>*BOffset=+#<CR>
	Scrittura	Offset blu -	<CR>*BOffset=-#<CR>
	Scrittura	Imposta valore offset blu	<CR>*BOffset=value#<CR>
	Lettura	Ottieni valore offset blu	<CR>*BOffset=?#<CR>
	Scrittura	Colori primari	<CR>*primcr=value#<CR>
	Lettura	Stato colori primari	<CR>*primcr=?#<CR>
	Scrittura	Tonalità +	<CR>*hue=+#<CR>
	Scrittura	Tonalità -	<CR>*hue=-#<CR>
	Scrittura	Imposta valore tonalità	<CR>*hue=value#<CR>
	Lettura	Ottieni valore tonalità	<CR>*hue=?#<CR>
Scrittura	Saturazione +	<CR>*saturation =+#<CR>	
Scrittura	Saturazione -	<CR>*saturation =-#<CR>	
Scrittura	Imposta valore saturazione	<CR>*saturation =value#<CR>	
Lettura	Ottieni valore saturazione	<CR>*saturation =?#<CR>	
Scrittura	Guadagno +	<CR>*gain=+#<CR>	
Scrittura	Guadagno -	<CR>*gain=-#<CR>	
Scrittura	Imposta valore guadagno	<CR>*gain=value#<CR>	

Calibrazione colore (solo per servizio)	Letture	Ottieni valore guadagno	<CR>*gain=?#<CR>
	Scrittura	Guadagno bianco rosso +	<CR>*WRGain=+#<CR>
	Scrittura	Guadagno bianco rosso -	<CR>*WRGain=-#<CR>
	Scrittura	Imposta valore guadagno bianco rosso	<CR>*WRGain=value#<CR>
	Letture	Ottieni valore guadagno bianco rosso	<CR>*WRGain=?#<CR>
	Scrittura	Guadagno bianco verde +	<CR>*WGGain=+#<CR>
	Scrittura	Guadagno bianco verde -	<CR>*WGGain=-#<CR>
	Scrittura	Imposta valore guadagno bianco verde	<CR>*WGGain=value#<CR>
	Letture	Ottieni valore guadagno bianco verde	<CR>*WGGain=?#<CR>
	Scrittura	Guadagno bianco blu +	<CR>*WBGain=+#<CR>
	Scrittura	Guadagno bianco blu -	<CR>*WBGain=-#<CR>
	Scrittura	Imposta valore guadagno bianco blu	<CR>*WBGain=value#<CR>
	Letture	Ottieni valore guadagno bianco blu	<CR>*WBGain=?#<CR>
	Servizio (solo per servizio)	Scrittura	Modalità servizio attiva per report errori
Letture		Report codice errore	<CR>*error=report#<CR>
Letture		Velocità VENTOLA 1	<CR>*fan1=?#<CR>
Letture		Velocità VENTOLA 2	<CR>*fan2=?#<CR>
Letture		Velocità VENTOLA 3	<CR>*fan3=?#<CR>
Letture		Temperatura 1	<CR>*tmp1=?#<CR>