



# Installation Guide

Routers & OC

\*Images may differ from actual products.

# CONTENTS

Bahasa Indonesia.....	1
日本語.....	5
繁體中文.....	9
ไทย.....	13
Tiếng Việt.....	17
한국어.....	21

## Instalasi

### • Instalasi Desktop

Untuk melakukan instalasi perangkat pada Desktop, silahkan mengikuti langkah-langkah berikut :

\*Untuk model tanpa kaki karet yang dapat dipasang, lewati langkah 3 dan 4.

1. Jika ada antena yang bisa dilepas, pasang antena terlebih dahulu.
2. Letakkan perangkat pada permukaan datar untuk mendukung keseluruhan berat perangkat tersebut.
3. Lepaskan kertas perekat pada bagian kaki karet tersebut.
4. Balikkan perangkat dan pasang kaki karet ke tempat yang sudah disediakan di setiap sudut perangkat tersebut.

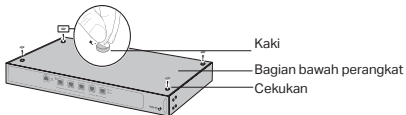

### • Instalasi Rak (Hanya untuk Model Tertentu)

Apabila perangkat anda mendukung pemasangan

braket yang dapat dipasang pada rak, anda dapat melakukan pemasangan pada rak. Silahkan mengikuti panduan yang tertera seperti di bawah ini :

1. Periksa dasar lantai dan stabilitas dari rak tersebut.
2. Kunci braket yang disediakan pada setiap sisi perangkat menggunakan sekrup yang tersedia.

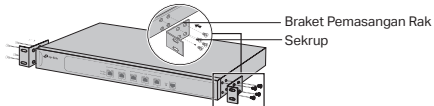

3. Setelah braket terpasang pada perangkat, gunakan sekrup yang sesuai (tidak disediakan pada paket penjualan) untuk mengunci braket pada rak.

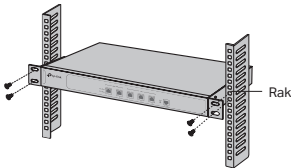

## Topologi jaringan umum

- Untuk Hardware Controller

Server DHCP (biasanya router) dengan fungsi DHCP yang diaktifkan, diharuskan untuk menetapkan IP Address ke EAP dan Hardware Controller di jaringan lokal Anda.

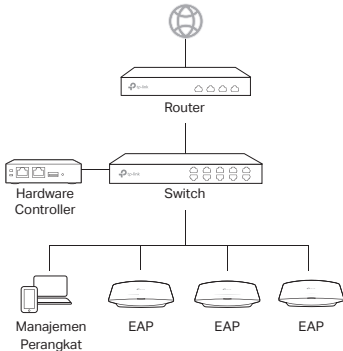

## Hidupkan Perangkat

- Melalui Kabel Daya/Adaptor Daya

Sambungkan perangkat Anda ke sumber daya melalui kabel daya/adaptor daya.

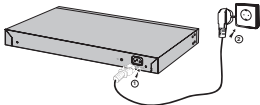

- **Melalui Perangkat PoE Standar (Jika Didukung)**  
Sambungkan kabel Ethernet dari port ETH1 (PoE IN) perangkat Anda ke perangkat PoE standar 802.3af, 802.3at atau 802.3bt, seperti TP-Link PoE switch.

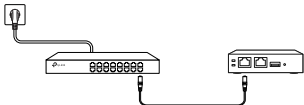

- **Melalui Sumber Daya USB (Jika Didukung)**  
Sambungkan kabel USB (tidak disediakan) dari port micro USB perangkat Anda ke sumber daya USB.



## 設置

### ・ 机に設置

デスクトップに設置をする場合:

\*ゴム足が付属していない場合はステップ3と4をスキップしてください。

1. 取り外し可能なアンテナがある場合は、最初にそのアンテナを取り付けてください。
2. 平らな場所にデバイスを設置します。
3. ゴム足のシールを剥がします。
4. デバイスを裏返しにして、四隅にゴム足を貼り付けます。

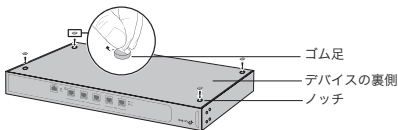

### ・ ラックへの設置(一部モデルのみ)

ラックに設置する場合(ブラケットが付属している製品のみ):

1. ラックの安定性を確認する。
2. 付属のネジを使いブラケットをデバイスの各サイドにネジ止めをする。

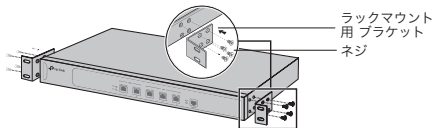

3. ブラケットを取り付けたら、適合するネジ(付属品していません)でラックに取り付けます。

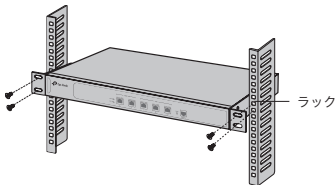

## 一般的なネットワーク トポロジー

### ・ ハードウェアコントローラーの場合

ローカルネットワーク内のハードウェアコントローラーとEAPにIPアドレスを割り当てるには、DHCPが有効なDHCPサーバー (一般的にはルーター) が必要です。



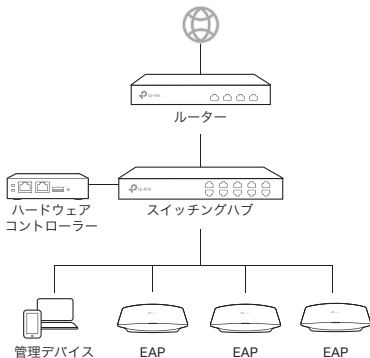

## 電源オン

- 電源アダプター/コードで電源を供給する場合  
デバイスと電源を電源アダプター/コードで接続します。

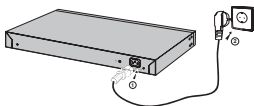

- **PoEデバイスから電源を供給する（対応している場合に限る）**

デバイスのETH1(PoE IN)ポートと、802.3af・802.3at・802.3bt規格のPoEデバイス（TP-Link PoEスイッチなど）をイーサネットケーブルで接続します。

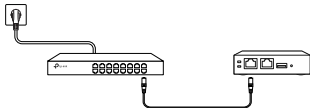

- **USBで電源を供給する場合（対応している場合に限る）**  
micro USBポートとUSB電源アダプターをUSBケーブル（付属していません）で接続します。



## 安裝

### ■ 桌面安裝

若要將此設備安裝至桌面上，請跟著下列步驟操作：

\*若型號未附橡膠止滑墊，請略過步驟 3 和 4。

1. 若為可拆卸天線，請先安裝天線。
2. 將此設備置於一均勻平面上。
3. 將橡膠止滑墊的黏膠上的紙撕下。
4. 將此設備翻到底部，並將提供的橡膠止滑墊黏貼到底部凹陷處。

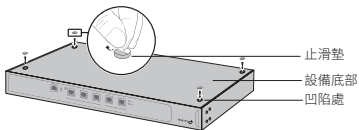

### ■ 機架安裝(僅供特定型號)

若您的設備有提供機耳，則可以將該設備安裝於機架上。請按照下列說明操作：

1. 確認機架的接地和穩定性。
2. 使用包裝內附的螺絲安裝機耳以固定至設備的兩側。

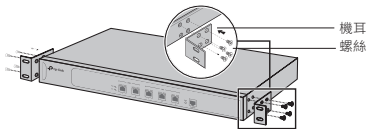

3. 將機耳連接至設備後，使用合適的螺絲(無附贈)將機耳固定至機架上。

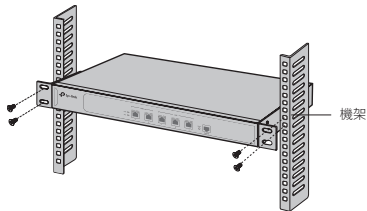

## 一般網路拓樸

- 對硬體控制器

啟用 DHCP 功能的 DHCP Server(一般為路由器)需要分配 IP 位址至您本地網路的 EAP 和硬體控制器。

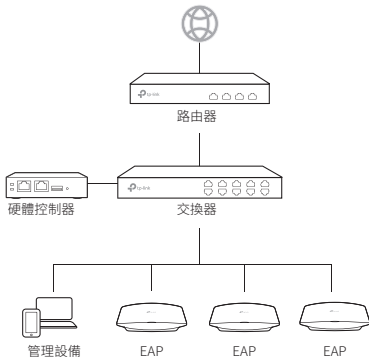

## 開啟電源

- 透過電源線/電源變壓器

透過電源線/電源變壓器將您的設備連接至電源。

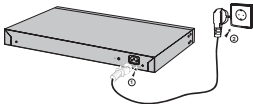

- 透過標準PoE設備(若支援)

使用網路線將設備 ETH1(PoE IN) 連接埠連接至支援 802.3af、802.3at 或 802.3bt 標準的 PoE 設備，例如 TP-Link PoE 交換器。

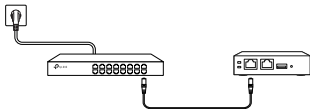

- 透過USB電源(若支援)

使用 USB 線將設備 micro USB 連接埠連接至 USB 電源。



## การติดตั้ง

### ▪ การติดตั้งแบบตั้งโต๊ะ

การติดตั้งแบบตั้งโต๊ะ มีขั้นตอนดังนี้

\*สำหรับรุ่นที่ไม่มีขาแบบถอดได้ ให้ข้ามขั้นตอนที่ 3 และ 4

1. หากมีเสาอากาศแบบถอดได้ ให้ติดตั้งเสาอากาศก่อน
2. วางอุปกรณ์บนพื้นผิวเรียบ
3. ลอกกระดาษบนยางรองออก
4. ติดยางรองตามมุมด้านล่างของอุปกรณ์ให้ครบ

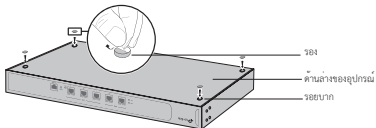

### ▪ การติดตั้งบนตู้แร็ค (เฉพาะบางรุ่น)

หากอุปกรณ์ของคุณมีขาเหล็กสำหรับยึดตู้แร็ค คุณสามารถติดตั้งอุปกรณ์เข้ากับตู้แร็คได้ โดยมีขั้นตอนดังนี้

1. ตรวจสอบความมั่นคงของตู้แร็ค
2. ติดตั้งขาเหล็กสำหรับยึดตู้แร็คที่ด้านข้างของอุปกรณ์ทั้งสองข้างด้วยสกรู

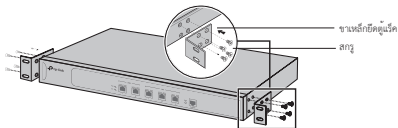

3. หลังจากติดตั้งขาเหล็กยึดเข้ากับอุปกรณ์แล้ว ให้ขันน็อตยึดอุปกรณ์เข้ากับตู้แร็คให้แน่น

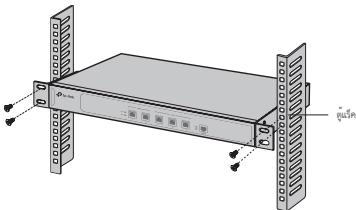

## โครงสร้างเครือข่าย

- สำหรับ Hardware Controller

เซิร์ฟเวอร์ DHCP (โดยทั่วไปคือเราเตอร์) ที่เปิดใช้งานฟังก์ชัน DHCP จำเป็นต้องกำหนด IP Address ให้กับ EAP และ Hardware Controller ในเครือข่ายท้องถิ่นของคุณ



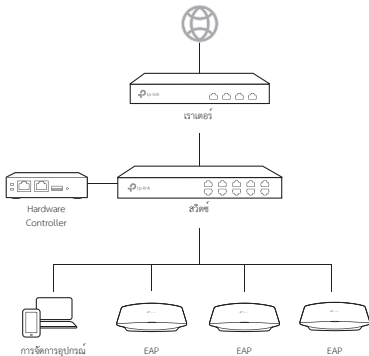

## เปิดอุปกรณ์

- ผ่านสายไฟ/อะแดปเตอร์จ่ายไฟ

เชื่อมต่ออุปกรณ์ของคุณกับแหล่งจ่ายไฟผ่านสายไฟ/อะแดปเตอร์จ่ายไฟ

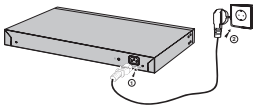

- ผ่านอุปกรณ์ PoE มาตรฐาน (หากรองรับ)

เชื่อมต่อสายอีเทอร์เน็ต จากพอร์ต ETH1 (PoE IN) ของอุปกรณ์ของคุณเข้ากับอุปกรณ์ PoE มาตรฐาน 802.3af, 802.3at หรือ 802.3bt เช่น สวิตช์ TP-Link PoE

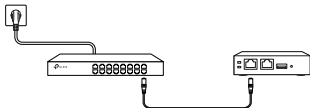

- ผ่านแหล่งพลังงาน USB (หากรองรับ)

เชื่อมต่อสาย USB (ไมได้แถมมา) จากพอร์ต micro USB ของอุปกรณ์เข้ากับแหล่งจ่ายไฟ USB



## Cài đặt

### • Cài đặt đế bàn

Để lắp đặt thiết bị trên bàn, vui lòng làm theo các bước sau:

\*Đối với các kiểu máy không có chân cao su đi kèm, hãy bỏ qua bước 3 và 4.

1. Nếu có ăng ten có thể tháo rời, vui lòng lắp ăng ten trước.
2. Đặt thiết bị trên một bề mặt phẳng có thể chịu toàn bộ trọng lượng của thiết bị và tất cả các phụ kiện.
3. Tháo phần giấy bôi ra khỏi chân cao su.
4. Lật thiết bị và gắn chân cao su được cung cấp vào các khu vực lõm ở phía dưới ở mỗi góc của thiết bị.

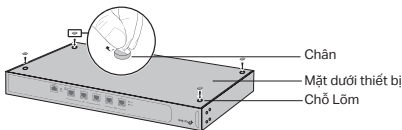

### • Cài đặt giá đỡ (Chỉ dành cho một số kiểu máy)

Nếu thiết bị của bạn được cung cấp với giá đỡ, bạn có thể lắp đặt thiết bị trong giá. Thực hiện theo các hướng

dẫn được mô tả bên dưới:

1. Kiểm tra đế và độ ổn định của giá đỡ.
2. Bảo đảm giá đỡ được gắn vào mỗi bên của thiết bị bằng đinh ốc được cung cấp kèm theo.

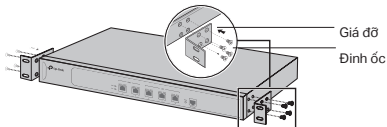

3. Sau khi gắn giá đỡ vào thiết bị, sử dụng đinh ốc phù hợp (không được cung cấp) để gắn giá đỡ vào khung đỡ.

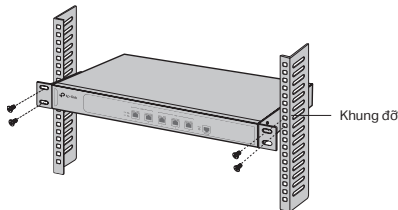

## Sơ đồ mạng điển hình

- **Đối với bộ điều khiển phần cứng**

Cần có máy chủ DHCP (thường là router) có bật chức năng DHCP để gán địa chỉ IP cho EAP và Bộ điều khiển phần cứng trong mạng cục bộ của bạn.

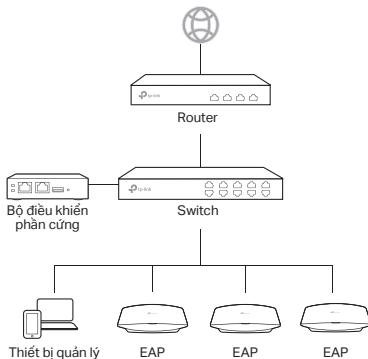

## Cấp nguồn

- **Qua Dây Nguồn/Bộ Chuyển Đổi Nguồn**

Kết nối thiết bị của bạn với nguồn điện thông qua dây

nguồn/bộ chuyển đổi nguồn.

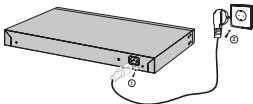

- **Thông qua thiết bị PoE tiêu chuẩn (Nếu được hỗ trợ)**

Kết nối cáp Ethernet từ cổng ETH1 (PoE IN) trên thiết bị của bạn với thiết bị PoE tiêu chuẩn 802.3af, 802.3at hoặc 802.3bt, chẳng hạn như bộ chuyển mạch TP-Link PoE.

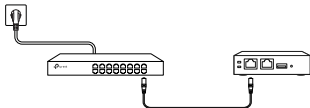

- **Thông qua Nguồn điện USB (Nếu được hỗ trợ)**

Kết nối cáp USB (không được cung cấp) từ cổng micro USB trên thiết bị của bạn với nguồn điện USB.



## 설치

### • 데스크탑 설치

데스크탑에 설치하려는 경우 아래의 단계를 따르십시오.

\*부착 가능한 고무 받침대가 없는 모델의 경우 3단계와 4단계를 건너뛰니다.

1. 분리형 안테나가 있는 경우, 안테나를 먼저 설치하세요.
2. 장치의 전체 무게를 부품들이 지탱할 수 있도록, 평평한 표면에 놓으세요.
3. 고무 받침대에 접착용지를 제거합니다.
4. 장치를 뒤집어서 제공된 고무 받침대를 장치 각 모서리 하단의 움푹 들어간 부분에 부착하십시오.

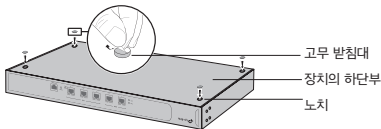

### • 랙 설치 (일부 모델만 해당)

장치에 랙 장착용 브라켓이 있으면 랙에 장치를 설치할 수 있습니다. 아래 지침을 따르십시오.

1. 랙의 접지 및 안정성을 점검하십시오.
2. 제공된 나사를 사용하여 동봉된 랙 장착 브라켓을 장치의

각 측면에 고정하십시오.

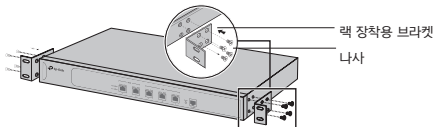

3. 브라켓을 장치에 연결한 후 적절한 나사(제공되지 않음)를 사용하여 브라켓을 랙에 고정하십시오.

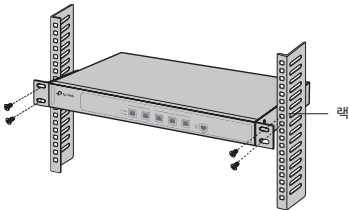

## 일반적인 네트워크 토폴로지

- 하드웨어 컨트롤러용

로컬 네트워크의 EAP 및 하드웨어 컨트롤러에 IP 주소를 할당하려면 DHCP 기능이 활성화된 DHCP 서버(일반적으로 공유기)가 필요합니다.



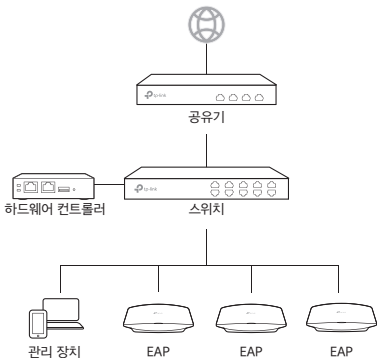

## 전원 켜기

- 전원 코드/전원 어댑터 사용

전원 코드/전원 어댑터를 통해 장치를 전원에 연결합니다.

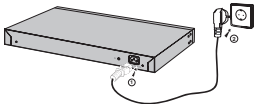

- 표준 PoE 장치 사용(지원되는 경우)

장치의 ETH1(PoE IN) 포트에서 이더넷 케이블을 TP-Link PoE 스위치와 같은 표준 802.3af, 802.3at 또는 802.3bt PoE 장치에 연결합니다.

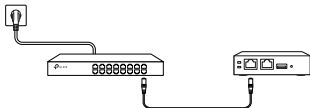

- USB 전원 사용(지원되는 경우)

장치의 마이크로 USB 포트에서 USB 전원으로 USB 케이블(제공되지 않음)을 연결합니다.



\*이 주의 사항은 무선 제품에 적용됩니다:  
해당 무선설비는 운용중 전파혼신 가능성이 있음.

## NCC Notice (僅供無線設備)

注意！

取得審驗證明之低功率射頻器材，非經核准，公司、商號或使用者均不得擅自變更頻率、加大功率或變更原設計之特性及功能。

低功率射頻器材之使用不得影響飛航安全及干擾合法通信；經發現有干擾現象時，應立即停用，並改善至無干擾時方得繼續使用。

前述合法通信，指依電信管理法規定作業之無線電通信。

低功率射頻器材須忍受合法通信或工業、科學及醫療用電波輻射性電機設備之干擾。應避免影響附近雷達系統之操作。

高增益指向性天線只得應用於固定式點對點系統。

\*此注意事項適用於 4G LTE 路由器產品：

減少電磁波影響，請妥適使用。

## BSMI Notice

安全諮詢及注意事項

- 1) 請使用原裝電源供應器或只能按照本產品注明的電源類型使用本產品。
- 2) 清潔本產品之前請先拔掉電源線。請勿使用液體、噴霧清潔劑或濕布進行清潔。
- 3) 注意防潮，請勿將水或其他液體潑灑到本產品上。
- 4) 插槽與開口供通風使用，以確保本產品的操作可靠並防止過熱，請勿堵塞或覆蓋開口。
- 5) 請勿將本產品置放於靠近熱源的地方。除非有正常的通風，否則不可放在密閉位置中。
- 6) 不要私自拆開機殼或自行維修，如產品有故障請與原廠或代理商聯繫。

\*此注意事項適用於 Class A 產品：

警告：為避免電磁干擾，本產品不應安裝或使用於住宅環境。

限用物質含有情況標示聲明書

單元	限用物質及其化學符號					
	鉛 Pb	汞 Hg	鎘 Cd	六價鉻 Cr <sup>6+</sup>	多溴聯苯 PBB	多溴二苯醚 PBDE
PCB	○	○	○	○	○	○
外殼	○	○	○	○	○	○
電源供應板	-	○	○	○	○	○
電源供應器	-	○	○	○	○	○
其他及其配件	-	○	○	○	○	○
備考1. "超出0.1 wt %" 及 "超出0.01 wt %" 係指限用物質之百分比含量超出百分比含量基準值。 備考2. "○"係指該項限用物質之百分比含量未超出百分比含量基準值。 備考3. "-" 係指該項限用物質為排除項目。						



For technical support, the user guide and other information, please visit <https://www.tp-link.com/support/>, or simply scan the QR code.