



MANUALE DELL'UTENTE

LG TONE Free **fit**

Cuffia stereo LG Bluetooth®

Per la sicurezza e la comodità dell'utente, leggere il manuale dell'utente prima di utilizzare il prodotto.

Modello

TONE-TF8Q

Guida rapida

Utilizzo facile nell'ordine

1. Connessione dello smartphone ad auricolari con Bluetooth (→ Fare riferimento a “Connessione dello smartphone agli auricolari tramite Bluetooth” a pagina 11.)

- 1 Premere l'app delle impostazioni [⚙️] dello smartphone. Quindi selezionare Bluetooth e attivare la funzione Bluetooth. (Disattivata > Attiva)
- 2 Aprire il coperchio con gli auricolari inseriti nella custodia di ricarica. L'indicatore di stato della batteria sul lato anteriore lampeggia in blu. Se l'indicatore di stato della batteria non lampeggia in blu, oppure se si desidera connettere un dispositivo diverso da quello già connesso, toccare e tenere premuto il touchpad dell'auricolare sinistro o destro per 3-5 secondi.

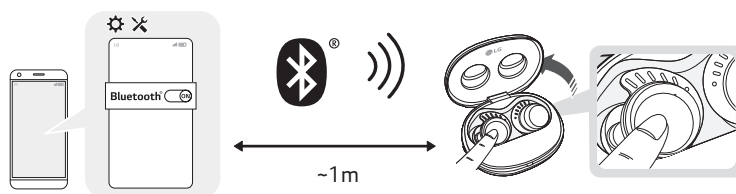

- 3 Quando nella parte inferiore dello schermo dello smartphone appare il pop-up di abbinamento rapido, toccare il pop-up per stabilire la connessione.
- 4 Se il pop-up di connessione non appare, cercare [TONE-TF8Q] nel menu Bluetooth® dello smartphone e toccarlo.
 - TONE-TF8Q_LE non è un nome di modello valido per la connessione nell'elenco dei dispositivi Bluetooth®. Selezionare il nome del modello in uso e connettersi al nome di modello che non contiene "LE".

2. Indossare gli auricolari

- 1** Nella custodia di ricarica, piegare l'interno degli auricolari verso l'esterno e staccarli.

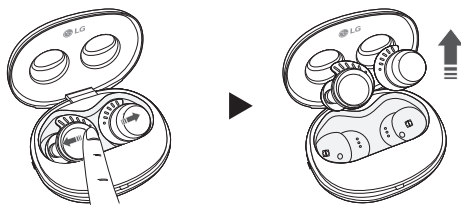

- 2** Indossare i ganci auricolari in modo che la punta dell'ala si trovi nella parte inferiore contrassegnata della pinna. Per indossarli, ruotare gli auricolari un poco alla volta in modo da posizionarli nel modo più confortevole possibile.

- Scegliere tra i ganci auricolari piccoli, medi e grandi quelli che meglio si adattano alle proprie orecchie e indossarli.

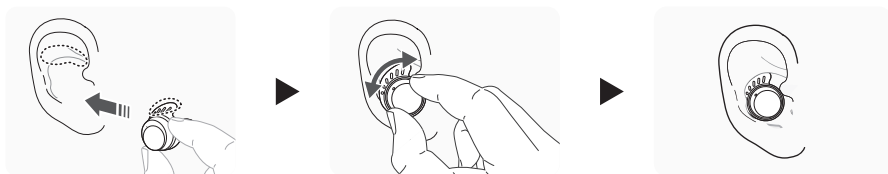

- 3** Quando si indossano gli auricolari, viene emesso un segnale acustico di conferma.

Sostituzione dei ganci auricolari

- 1** Afferrare l'estremità dell'ala dei ganci auricolari dagli auricolari e staccarli.

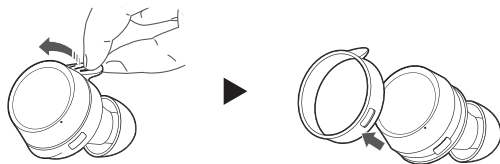

- 2** Scegliere ganci auricolari delle dimensioni adatte alle proprie orecchie e inserirli negli auricolari. Afferrare l'ala dei ganci auricolari e ruotarla un poco alla volta allineando il foro dei ganci auricolari con la sporgenza degli auricolari.



Controllare i simboli L (sinistra) o R (destra) sugli auricolari o sui ganci per orecchie, quindi riposizionare i ganci per orecchie ponendoli nella stessa direzione degli auricolari.

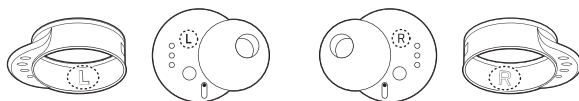



*Fare attenzione a non tirare i ganci auricolari con troppa forza, in quanto si potrebbero danneggiare.



3. Uso degli auricolari col tocco (→ Fare riferimento a “Ascolto di musica”, “Ricezione delle chiamate” e “Ascolto dei suoni dell’ambiente/Cancellazione attiva del rumore (ANC)” alle pagine 15, 16 e 17.)

È possibile toccare gli auricolari per riprodurre o mettere in pausa la musica, oppure per ricevere o rifiutare una telefonata. È possibile cambiare la modalità di funzionamento della funzione nelle impostazioni del touchpad dell'app LG TONE Free.



Ricezione delle chiamate

Modalità d'uso	Chiamata
 Toccare una volta	Ricezione di chiamate
 Toccare due volte	Chiusura delle chiamate
 Toccare e tenere premuto	Rifiuto di chiamate

Ascolto di musica

Modalità d'uso	Riproduzione
 Toccare una volta	Riproduzione/Pausa
 Toccare due volte	Riduzione del volume (toccare a sinistra) Aumento del volume (toccare a destra)
 Toccare tre volte	Brano successivo

Connessione a un dispositivo esterno per l'uso (modalità Plug & Wireless)

Modalità d'uso	Modalità Plug & Wireless
 Toccare una volta	Disattivazione o riattivazione dell'audio
 Toccare due volte	Riduzione del volume (toccare a sinistra) Aumento del volume (toccare a destra)

- Se si connette la custodia di ricarica a un dispositivo analogico, la funzione di toccare tre volte non è disponibile.

Ascolto dei suoni dell’ambiente/Cancellazione attiva del rumore (ANC)

Modalità d'uso	Ascolto dei suoni dell’ambiente/Cancellazione attiva del rumore (ANC)
 Toccare e tenere premuto	Cambio di funzione

4. Connessione a un dispositivo esterno per l'uso (modalità Plug & Wireless) (→ Fare riferimento a “Connessione e disconnessione di un dispositivo analogico” alle pagine 18.)

È possibile collegare la custodia di ricarica a un dispositivo quale il sistema stereo di un aeroplano, un tapis roulant, un lettore di cassette, una radio e un televisore per ascoltare con gli auricolari.

- ❶ Connettere la porta USB-C™ del cavo da USB-C™ ad AUX, in dotazione, alla custodia di ricarica.
- ❷ Connettere il terminale AUX al dispositivo desiderato.
- ❸ Indossare gli auricolari introducendoli nelle orecchie.
- ❹ Far scorrere verso destra l'interruttore della modalità Plug & wireless per attivare la modalità. L'indicatore sulla custodia di ricarica lampeggia in verde.
- ❺ Quando la custodia di ricarica e gli auricolari sono connessi, l'indicatore si spegne.

* Per disconnettere il dispositivo esterno, far scorrere verso sinistra l'interruttore della modalità Plug & Wireless. L'indicatore sulla custodia di ricarica lampeggia in blu e il dispositivo viene riconnesso al dispositivo connesso in precedenza.

* Se non è possibile trovare un dispositivo connesso in precedenza, passa alla modalità Collegabile.

* La funzione di chiamata non è supportata in modalità Plug & Wireless.

5. Ricarica (→ Fare riferimento a “Ricarica cablata”, “Descrizione di UVnano” alle pagine 20, 21.)

Ricarica cablata

Collegare il cavo di ricarica per ricaricare la custodia di ricarica con gli auricolari. Gli auricolari e la custodia di ricarica vengono caricati contemporaneamente.

- Se si ricarica il dispositivo con gli auricolari inseriti e il coperchio chiuso, il LED UVnano funziona per 10 minuti.

⚠ **Attenzione**

- Mentre è in funzione il LED UVnano, la temperatura degli auricolari potrebbe aumentare.
-

6. Connessione dell'app LG TONE Free (→ Fare riferimento a “Connessione dell'app LG TONE Free” a pagina 23.)

- 1 Cercare “LG TONE Free” in Google Play Store o App Store dallo smartphone, oppure eseguire la scansione del codice QR sotto per installare l'app LG TONE Free.
- 2 Aprire l'app per usare le varie funzioni che offre (controllo batteria auricolari, avviso vocale, cambio modalità equalizzatore, controllo informazioni posizione ultima connessione, trova i miei auricolari ecc.) Supporta solo Android 7.0 o iOS 13 o versioni successive.



<Android>



<iOS>

Guida rapida

- 2 Utilizzo facile nell'ordine

Esplorazione del prodotto

- 9 Custodia di ricarica
- 10 Auricolari

Connessione al Bluetooth per l'uso

- 11 Connessione dello smartphone agli auricolari tramite Bluetooth
- 12 Connessioni multiple
- 12 Riconnessione automatica

Ascolto dei suoni con gli auricolari

- 13 Indossare gli auricolari
- 14 Sostituzione dei ganci auricolari
- 15 Ascolto di musica
- 16 Ricezione delle chiamate
- 17 Ascolto dei suoni dell'ambiente/Cancellazione attiva del rumore (ANC)

Connessione a un dispositivo esterno per l'uso (modalità Plug & Wireless)

- 18 Connessione
- 18 Connessione e disconnessione di un dispositivo analogico

Ricarica

- 20 Ricarica cablata
- 21 Descrizione di UVnano
- 22 Controllo dello stato della batteria

Connessione all'app Bluetooth

- 23 Connessione dell'app LG TONE Free

Precauzioni per la sicurezza

- 24 Avvertenze e avvisi per la sicurezza
- 25 Precauzioni durante l'uso del prodotto

Cose da controllare prima di segnalare un malfunzionamento

- 26 Risoluzione dei problemi

Appendice

- 27 Specifiche del prodotto

Informazioni sulla sicurezza

- 28 Prevenzione della perdita di udito
- 28 Informazioni aggiuntive
- 28 Esposizione alle frequenze radio
- 29 Precauzioni per la connessione Bluetooth
- 29 Informazioni sulla batteria
- 29 Marchi registrati e licenze
- 30 Informazioni avviso software Open Source

Guida alla pulizia

- 31 Pulizia dell'auricolare

Esplorazione del prodotto

Custodia di ricarica

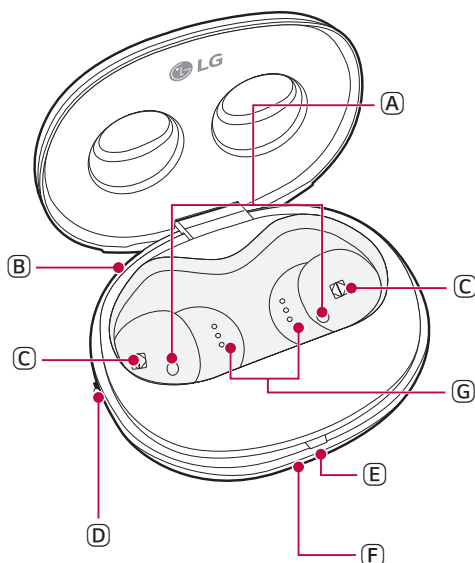

- (A) Luce all'apertura. Quando si apre la custodia di ricarica, la luce all'apertura si accende e si spegne.
- (B) Porta di ricarica della custodia: È possibile ricaricare un dispositivo o utilizzare la modalità Plug & Wireless.
- (C) LED UVnano: Se si ricarica il dispositivo con gli auricolari inseriti e il coperchio chiuso, il LED UVnano funziona per 10 minuti.
- (D) Interruttore della modalità Plug & Wireless: È possibile connettere il dispositivo analogico e la custodia di ricarica per ascoltare i suoni con gli auricolari.
- (E) Indicatore di stato della batteria (in alto): È possibile controllare lo stato della batteria degli auricolari o della custodia di ricarica.
- (F) Indicatore UVnano (in basso): L'indicatore UVnano è blu quando il LED UVnano è in funzione.
- (G) Terminali di ricarica degli auricolari: È possibile ricaricare gli auricolari inserendoli nella custodia di ricarica.

Auricolari

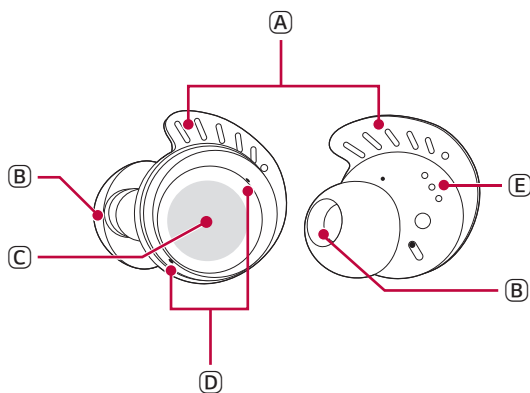

- (A) Ganci auricolari
- (B) Rete dell'altoparlante (microfono)
- (C) Touchpad
- (D) Microfono
- (E) Terminali di ricarica degli auricolari

✔ Nota

- Fare attenzione che sui terminali di ricarica degli auricolari non siano presenti sostanze estranee.
-

Connessione al Bluetooth per l'uso

Connessione dello smartphone agli auricolari tramite Bluetooth

- 1 Attivare la funzione Bluetooth® dello smartphone o del dispositivo che si desidera connettere.
- 2 Aprire il coperchio con gli auricolari inseriti nella custodia di ricarica. L'indicatore di stato della batteria sul lato anteriore lampeggia in blu. Se l'indicatore di stato della batteria non lampeggia in blu, oppure se si desidera connettere un dispositivo diverso da quello già connesso, toccare e tenere premuto il touchpad dell'auricolare sinistro o destro per 3-5 secondi.

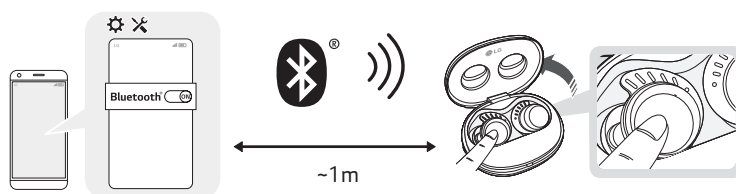

- 3 Quando nella parte inferiore dello schermo dello smartphone appare il pop-up di abbinamento rapido, toccare il pop-up per stabilire la connessione.
 - Supporta solo Android™ 6.0 o versioni successive, e sono richieste le impostazioni di Bluetooth® e informazioni sulla posizione del dispositivo mobile.
- 4 Se il pop-up di connessione non appare, selezionare e connettere [TONE-TF8Q] nel menu Bluetooth® dello smartphone. (Per gli utenti con iOS o Android™ 5.0 o versioni precedenti)
 - TONE-TF8Q_LE non è un nome di modello valido per la connessione nell'elenco dei dispositivi Bluetooth®. Selezionare il nome del modello in uso e connettersi al nome di modello che non contiene "LE".
 - Se il nome del modello degli auricolari viene visualizzato in modo anomalo sul dispositivo Android, modificare il nome del modello nel menu Bluetooth® delle impostazioni del dispositivo connesso.

✓ Nota

- Per stabilire la connessione con un altro dispositivo, ripetere nuovamente le procedure descritte sopra.

Connessioni multiple

Se si usa l'app LG TONE Free, è possibile connettere e usare due dispositivi contemporaneamente, come ad esempio uno smartphone e un PC.

- 1 Attivare Multi-Point & Multi-Pairing nell'app LG TONE Free.
- 2 Inserire gli auricolari nella custodia di ricarica ed eseguire le procedure di connessione allo stesso modo.
- 3 Il dispositivo connesso esistente diventa il "dispositivo connesso principale", mentre il dispositivo appena connesso diventa il "dispositivo connesso ausiliario".
- 4 È possibile usare la funzione di connessione multipla in modo più comodo nelle impostazioni dettagliate di Multi-Point & Multi-Pairing.
- 5 Dei due dispositivi, si sentirà il suono del dispositivo il cui contenuto è stato riprodotto per ultimo. (Quando la custodia di ricarica è connessa con un cavo da USB-C™ ad AUX in modalità Plug & Wireless, passa al suono della custodia di ricarica quando il "dispositivo connesso principale" non riproduce o non emette suoni.)

Nota

- Quando sono connessi contemporaneamente due dispositivi, la funzione principale opera in base al "dispositivo connesso principale".
-

Riconnessione automatica

Se si apre la custodia di ricarica degli auricolari, questi si connettono automaticamente all'ultimo dispositivo connesso e utilizzato. (Se non è possibile trovare il dispositivo, passa alla modalità collegabile.)

Se la riconnessione automatica non viene eseguita, cercare gli auricolari sul dispositivo da connettere e connetterli manualmente.

Ascolto dei suoni con gli auricolari

Indossare gli auricolari

1 Nella custodia di ricarica, piegare l'interno degli auricolari verso l'esterno e staccarli.

Nota

- Se si utilizzano cuscinetti in gel delle dimensioni adatte alle proprie orecchie, si possono migliorare le prestazioni della cancellazione attiva del rumore (ANC). È quindi possibile ascoltare la musica con una ricca qualità audio.

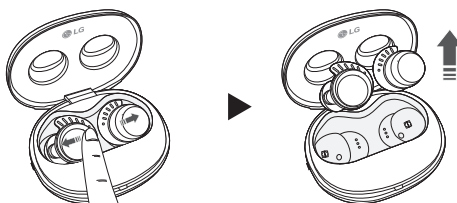

2 Indossare i ganci auricolari in modo che la punta dell'ala si trovi nella parte inferiore contrassegnata della pinna. Per indossarli, ruotare gli auricolari un poco alla volta in modo da posizionarli nel modo più confortevole possibile.

- Scegliere tra i ganci auricolari piccoli, medi e grandi quelli che meglio si adattano alle proprie orecchie e indossarli.

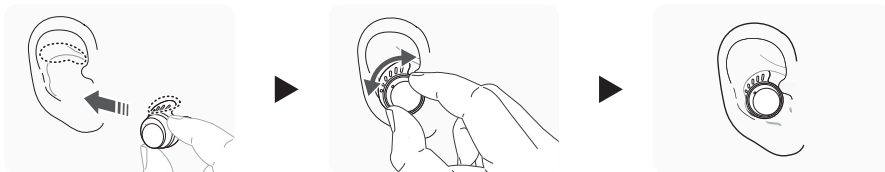

3 Quando si indossano gli auricolari, viene emesso un segnale acustico di conferma.

Sostituzione dei ganci auricolari

- 1 Afferrare l'estremità dell'ala dei ganci auricolari dagli auricolari e staccarli.

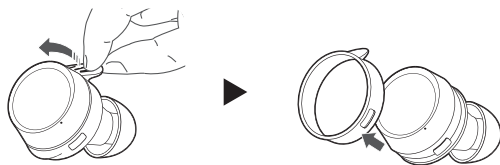

- 2 Scegliere ganci auricolari delle dimensioni adatte alle proprie orecchie e inserirli negli auricolari. Afferrare l'ala dei ganci auricolari e ruotarla un poco alla volta allineando il foro dei ganci auricolari con la sporgenza degli auricolari.

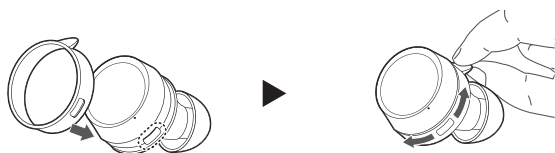

Controllare i simboli L (sinistra) o R (destra) sugli auricolari o sui ganci per orecchie, quindi riposizionare i ganci per orecchie ponendoli nella stessa direzione degli auricolari.

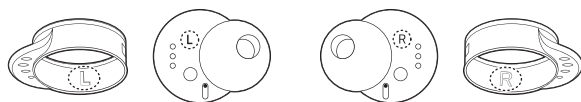

*Fare attenzione a non tirare i ganci auricolari con troppa forza, in quanto si potrebbero danneggiare.

Ascolto di musica

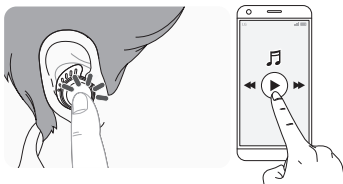





Funzione	Modalità d'uso
Riproduzione/Pausa	● : Toccare l'auricolare sinistro o destro una volta.
Controllo del volume	●● : Toccare due volte l'auricolare sinistro (per abbassare il volume) o destro (per alzare il volume).
Brano successivo	●●● : Toccare l'auricolare sinistro o destro tre volte.

✓ Nota

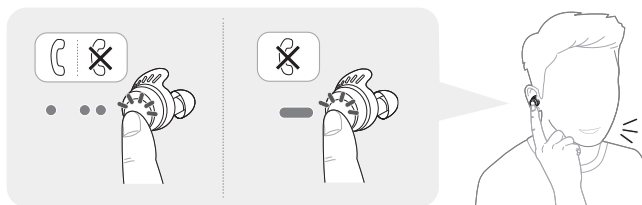
- È possibile cambiare la modalità di utilizzo della funzione nelle impostazioni del touchpad dell'app LG TONE Free.

Ricezione delle chiamate



Funzione	Modalità d'uso
Ricezione di chiamate	 : Toccare l'auricolare sinistro o destro una volta.
Chiusura delle chiamate	 : Toccare l'auricolare sinistro o destro due volte.
Rifiuto di chiamate	 : Toccare e tenere premuto l'auricolare sinistro o destro.

Funzioni di chiamata da smartphone

Funzione/Stato	Descrizione
Ricezione di chiamate/Quando si ricevono chiamate telefoniche	Toccare l'auricolare sinistro o destro una volta.
Effettuazione di chiamate/Attesa per l'uso	Quando si effettua una chiamata dallo smartphone, questa viene connessa automaticamente alla cuffia.
Ricezione di un'altra chiamata durante una chiamata/Durante una chiamata	Toccano una volta l'auricolare sinistro o destro, la chiamata corrente passa allo stato di standby ed è possibile ricevere una chiamata in arrivo durante una chiamata. Se una chiamata esistente è in attesa, è possibile terminare la chiamata corrente dallo smartphone. (Questa funzione varia a seconda delle impostazioni dello smartphone.)

Ascolto dei suoni dell'ambiente/Cancellazione attiva del rumore (ANC)

Ascolto dei suoni dell'ambiente



La funzione di ascolto dei suoni dell'ambiente fa sentire i suoni esterni, in modo da poter essere consapevoli dell'ambiente circostante e dei relativi pericoli.

Cancellazione attiva del rumore (ANC)

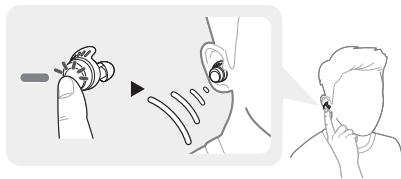

La funzione di cancellazione attiva del rumore (ANC) blocca i suoni esterni durante l'uso. Utilizzarla pertanto quando non si vuole essere disturbati mentre si ascolta musica o si guarda un video.

- **Se si tocca e tiene premuto l'auricolare sinistro o destro**, è possibile passare tra la cancellazione attiva del rumore (ANC) e l'ascolto dei suoni dell'ambiente.
- Le funzioni di ascolto dei suoni dell'ambiente e di cancellazione attiva del rumore (ANC) possono essere impostate nell'app LG TONE Free.
- Nell'app LG TONE Free è possibile impostare la modalità di ascolto e la modalità di conversazione.
- Quando si usa la funzione di ascolto dei suoni dell'ambiente o la funzione di cancellazione attiva del rumore (ANC), il tempo disponibile è minore rispetto a quando tali funzioni sono disattivate.
- La funzione di ascolto dei suoni dell'ambiente o la funzione di cancellazione attiva del rumore (ANC) opera quando si è in standby/durante l'ascolto di musica/durante le chiamate.
 - ANC sta per Active Noise Cancellation (Cancellazione attiva del rumore).



⚠ Attenzione

- Quando è attiva la modalità di ascolto dei suoni dell'ambiente, si potrebbero sentire i suoni dell'ambiente diventare forti all'improvviso. Prestare attenzione alla sicurezza quando si usa la funzione di cancellazione attiva del rumore (ANC) all'esterno.
-

Connessione a un dispositivo esterno per l'uso (modalità Plug & Wireless)

Connessione

È possibile connettere la custodia di ricarica a un dispositivo analogico come l'audio del sedile di un aeroplano, tapis roulant, riproduttore di cassette, radio, TV per ascoltare i suoni con gli auricolari.

Funzione	Modalità d'uso
Disattivazione o riattivazione dell'audio	 : Toccare l'auricolare sinistro o destro una volta.
Riduzione del volume (toccare a sinistra)	 : Toccare l'auricolare sinistro o destro due volte.
Aumento del volume (toccare a destra)	

- Se si connette la custodia di ricarica a un dispositivo analogico, la funzione di toccare tre volte non è disponibile.

Connessione e disconnessione di un dispositivo analogico

Connessione di un dispositivo analogico

- 1 Connettere la porta USB-C™ del cavo da USB-C™ ad AUX alla custodia di ricarica.
- 2 Connettere il terminale AUX al dispositivo desiderato.

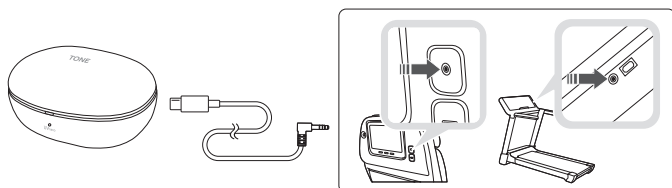

- 3 Indossare gli auricolari introducendoli nelle orecchie.
- 4 Far scorrere verso destra l'interruttore della modalità Plug & wireless per attivare la modalità.
- 5 L'indicatore sulla custodia di ricarica lampeggia in verde.
- 6 Quando la custodia di ricarica e gli auricolari sono connessi, l'indicatore si spegne.

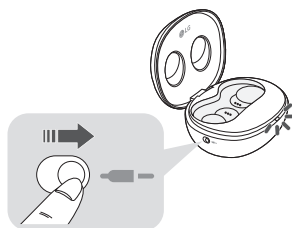

Disconnessione di un dispositivo analogico

- 1 Spingere verso sinistra l'interruttore della modalità Plug & Wireless.
- 2 L'indicatore sulla custodia di ricarica lampeggia in blu.
- 3 Una volta disconnesso, si riconnette al dispositivo connesso in precedenza.
 - Se non è possibile trovare un dispositivo connesso in precedenza, passa alla modalità Collegabile.

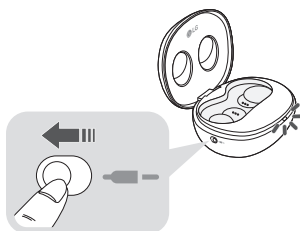

✓ Nota

- L'app LG TONE Free non può essere utilizzata, e le impostazioni di EQ o touchpad vengono mantenute.
 - La funzione di chiamata non è supportata in modalità Plug & Wireless.
 - Il prodotto potrebbe non essere compatibile con alcuni dispositivi, e per alcuni sedili di aeroplano potrebbe essere necessario utilizzare un adattatore di conversione (venduto separatamente).
 - Se si utilizza il prodotto per periodi di tempo prolungati, il tempo di utilizzo (inclusa la custodia di ricarica) potrebbe essere più breve rispetto a quando sono connessi e utilizzati con uno smartphone.
-

Ricarica

| Ricarica cablata

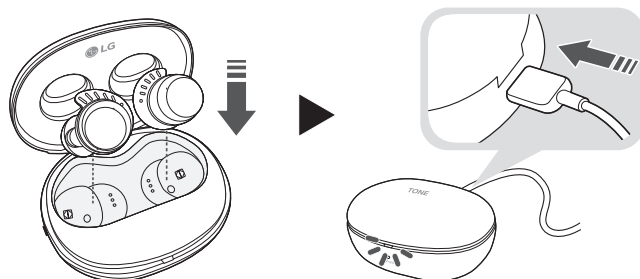

se si collega il cavo di ricarica, lo stato di ricarica è indicato sulla custodia di ricarica.

✔ Nota

- Gli auricolari e la custodia di ricarica vengono caricati contemporaneamente.
 - La porta di ricarica della custodia di ricarica non supporta la funzione di alimentazione di altri dispositivi quali smartphone.
-

Descrizione di UVnano

La custodia di ricarica ha un LED UVnano integrato che mantiene puliti gli auricolari.

Se si ricarica il dispositivo con gli auricolari inseriti e il coperchio chiuso, il LED UVnano funziona per 10 minuti.

* UVnano è un termine composto dalle parole UV e dalla relativa unità di misura, il nanometro.

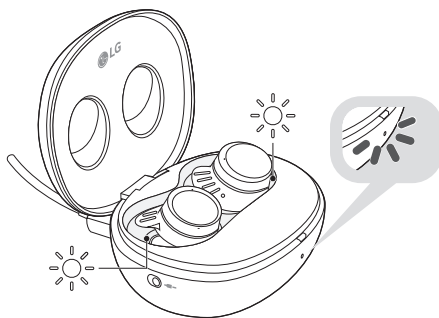

✔ Nota

- L'indicatore UVnano è blu quando il LED UVnano è in funzione.
- La custodia di ricarica UVnano rimuove fino al 99,9% dei batteri nocivi all'interno dei cuscinetti in gel.
- Il prodotto bianco potrebbe avere un colore diverso sulla parte in contatto con il LED UVnano, ma ciò non influisce sulle prestazioni.

⚠ Attenzione

- Mentre è in funzione il LED UVnano, la temperatura degli auricolari potrebbe aumentare.
-

Controllo dello stato della batteria

Se si apre la custodia di ricarica, viene visualizzato lo stato della batteria degli auricolari.

Quando gli auricolari non sono inseriti, viene visualizzato lo stato della batteria della custodia di ricarica.

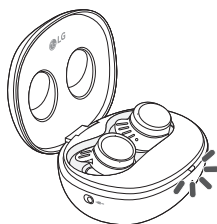

Indicatore di stato della batteria	Stato del livello della batteria (caricatore non collegato) / Stato di carica (caricatore collegato)
Rosso	20% o meno / Ricarica
Giallo	20% ~ 80% / -
Verde	80% o più / Carica completa

Nota

- Se si chiude la custodia di ricarica, viene visualizzato lo stato della batteria della custodia di ricarica.
- Quando la batteria della custodia di ricarica è completamente scarica, non è possibile accendere o spegnere gli auricolari. Ricaricare la custodia di ricarica.

Indicatore di stato della batteria

Stato	Operazione
Modalità di ricerca Bluetooth®	L'indicatore di stato della batteria lampeggia in blu.
Batteria al 20% o meno	L'indicatore di stato della batteria si accende e spegne in rosso.
Batteria al 20% ~ 80%	L'indicatore di stato della batteria si accende e spegne in giallo.
Batteria all'80% o più	L'indicatore di stato della batteria si accende e spegne in verde.
Quando si verifica un errore di ricarica	L'indicatore di stato della batteria lampeggia in rosso.
Durante la ricarica della batteria (caricatore collegato)	L'indicatore di stato della batteria si accende in rosso.
Ricarica della batteria completata (caricatore collegato)	L'indicatore di stato della batteria si accende in verde.

Connessione all'app Bluetooth

Connessione dell'app LG TONE Free

- 1 Cercare "LG TONE Free" in Google Play Store o App Store dallo smartphone, oppure eseguire la scansione del codice QR sotto per installare l'app LG TONE Free.
- 2 Aprire l'app per usare le varie funzioni che offre (controllo batteria auricolari, avviso vocale, cambio modalità equalizzatore, controllo informazioni posizione ultima connessione, trova i miei auricolari ecc.) Supporta solo Android 7.0 o iOS 13 o versioni successive.



<Android>



<iOS>

Precauzioni per la sicurezza

I Avvertenze e avvisi per la sicurezza

Le seguenti "Precauzioni per la sicurezza" hanno lo scopo di prevenire pericoli o danni imprevisti, assicurarsi pertanto di leggerle attentamente.

Le Precauzioni per la sicurezza sono suddivise in 'Avvertenza' e 'Attenzione'

⚠ AVVERTENZA: La mancata osservanza delle istruzioni può causare lesioni gravi o la morte.

⚠ ATTENZIONE: La mancata osservanza delle istruzioni può causare lesioni leggere o danni al prodotto.

-
- ⚠ Avvertenza**
- Non lasciar cadere il prodotto da altezze elevate.
 - Assicurarsi che il prodotto non entri a contatto con acqua, alcol o benzene.
 - Non conservare il prodotto in luoghi umidi o polverosi.
 - Non appoggiare oggetti pesanti sul prodotto.
 - Questo prodotto ha una resistenza alla polvere e all'acqua di livello IP67. (La custodia di ricarica non dispone di protezione dalla polvere e dall'acqua.)
 - Non introdurre in lavatrice o asciugatrice.
-

- ⚠ Attenzione**
- Non smontare, modificare o riparare il prodotto.
 - Non collocare il prodotto vicino a sorgenti di calore eccessivo o materiali infiammabili.
 - L'utilizzo di un caricabatterie non compatibile potrebbe danneggiare il prodotto.
 - Mantenere i piccoli componenti del prodotto fuori dalla portata di neonati e bambini.
 - Assicurarsi che oggetti estranei non entrino a contatto con i connettori del caricabatterie (porta di ricarica della custodia e spina di alimentazione). La presenza di oggetti estranei nei connettori del caricabatterie può causare incendi o scosse elettriche.
 - I portatori di dispositivi medici impiantati devono consultare il proprio medico prima di utilizzare il dispositivo.
 - Per la propria sicurezza, non rimuovere la batteria integrata nel prodotto.
 - Il prodotto ha una batteria integrata, che non può essere sostituita o rimossa.
 - Se si sostituisce arbitrariamente la batteria o la si sostituisce in modo errato, potrebbe esplodere.
 - La batteria agli ioni di litio è un componente pericoloso che può causare lesioni.
 - La sostituzione della batteria da parte di personale non qualificato può causare danni al dispositivo.
 - Non smaltire arbitrariamente la batteria. Seguire la procedura prevista localmente per lo smaltimento delle batterie.
 - Al fine di prevenire consumi energetici non necessari, scollegare il dispositivo quando è completamente carico. Usare sempre una presa di alimentazione accessibile con facilità per ricaricare il dispositivo.
 - Rischio di incendio o esplosione se la batteria viene sostituita con una di tipo non corretto.
 - Non conservare o trasportare a pressioni inferiori a 11,6 kPa e ad altitudini superiori a 15.000 m.
-

⚠ Attenzione

- La sostituzione della batteria con una di tipo non corretto può compromettere la sicurezza (ad esempio nel caso di alcune batterie al litio).
 - Lo smaltimento delle batterie nel fuoco o in un forno caldo, o lo schiacciamento meccanico o il taglio delle batterie può provocare un'esplosione.
 - L'esposizione delle batterie ad ambienti circostanti con temperature estremamente alte può causare un'esplosione o la fuoriuscita di liquidi o gas infiammabili.
 - L'esposizione delle batterie a pressioni dell'aria estremamente basse può causare un'esplosione o la fuoriuscita di liquidi o gas infiammabili.
 - Non gettare le batterie vecchie in modo inadeguato. Ciò potrebbe causare esplosioni o incendi. Il metodo di smaltimento può variare a seconda del Paese e della regione. Smaltire in modo adeguato.
-

| Precauzioni durante l'uso del prodotto

Pulire il prodotto se è stato esposto a molto sudore.

Mantenere pulita l'area intorno agli auricolari.

Indossare gli auricolari per periodi di tempo prolungati può causare dolore, e se l'umidità permane all'interno delle orecchie per lungo tempo, può causare problemi alla cute.

Se non vengono asciugati correttamente, le prestazioni si possono compromettere. L'utilizzo degli auricolari con umidità residua ne può compromettere le prestazioni.

Se si bagnano, asciugarli con un asciugamano o un panno asciutto e utilizzarli dopo l'asciugatura. Se gli auricolari vengono lavati si bagnano durante l'uso, la funzione touch potrebbe non operare correttamente.

L'acqua può compromettere la funzione touch. Per evitare malfunzionamenti della funzione touch, attivare la funzione di blocco del touchpad nell'app LG TONE Free.

Non nuotare o immergersi in mare indossando il prodotto.

Cose da controllare prima di segnalare un malfunzionamento

Risoluzione dei problemi



Se si verificano i seguenti sintomi durante l'uso del prodotto, controllare nuovamente. Potrebbe non trattarsi di malfunzionamenti.

Sintomo	Causa e soluzione
Il prodotto non si accende	<ul style="list-style-type: none">• Verificare il livello della batteria e ricaricarla.
Non è possibile effettuare chiamate con gli auricolari	<ul style="list-style-type: none">• Se lo smartphone non supporta la funzione vivavoce, non è possibile utilizzare la funzione di chiamata.• Verificare il livello della batteria e ricaricarla.
Non è possibile registrare gli auricolari nello smartphone	<ul style="list-style-type: none">• Controllare lo stato di accensione aprendo il coperchio della custodia di ricarica.• Controllare che gli auricolari siano passati in modalità di ricerca.<ul style="list-style-type: none">- Toccando e tenendo premuto il touchpad dell'auricolare sinistro o destro per 3-5 secondi con gli auricolari inseriti nella custodia di ricarica, questi passano alla modalità di ricerca.• Controllare che la modalità Plug & Wireless sia attivata.
Gli auricolari sono stati sostituiti o sono presenti problemi di funzionamento (Ripristino delle impostazioni di fabbrica).	<ul style="list-style-type: none">• Toccare e tenere premuto il touchpad sinistro o destro degli auricolari oltre 10 secondi con gli auricolari inseriti nella custodia di ricarica.<ul style="list-style-type: none">- L'indicatore di stato della batteria della custodia di ricarica lampeggia in rosso e viene eseguito il ripristino delle impostazioni predefinite di fabbrica. Riconnettere gli auricolari dopo il ripristino delle impostazioni di fabbrica.

*In modalità Plug & Wireless non è possibile usare il ripristino delle impostazioni di fabbrica né la modalità di rilevamento.

Appendice

| Specifiche del prodotto

Generale	Descrizione
Specifiche Bluetooth	V 5,3 (HSP/HFP/A2DP/AVRCP)
Batteria	Auricolare: 3,7 V / 68 mAh, ioni di litio Custodia di ricarica: 3,7 V / 390 mAh, ioni di litio
Tempo di riproduzione musicale degli auricolari e con custodia di ricarica	ANC disattivata: Fino a 10 e fino a 30 ore* ANC attiva: Fino a 6 e fino a 18 ore*
Tempo di ricarica	Auricolari: fino a un'ora / Custodia di ricarica: fino a 2 ore Ricarica veloce: 5 minuti di ricarica consentono fino a 60 minuti di riproduzione* <ul style="list-style-type: none">• Con ricarica cablata a temperatura ambiente
Tensione nominale di ingresso	Auricolare: 5 V  , 136 mA Custodia di ricarica: 5 V  , 500 mA
Resistenza all'acqua	IP67 <ul style="list-style-type: none">- La resistenza alla polvere e all'acqua si riferisce ai soli auricolari, non alla custodia di ricarica.- in base allo standard internazionale IEC 60529 (30 minuti a 1 metro di profondità)- Risultati dei test in condizioni di laboratorio controllate.- L'effetto idrorepellente può risultare indebolito dall'usura naturale del prodotto.

*Il tempo di utilizzo può variare a seconda dello smartphone collegato o delle funzioni utilizzate, delle impostazioni, della potenza del segnale, della temperatura di funzionamento, della banda di frequenza utilizzata e da altri metodi di utilizzo.

Temperatura di funzionamento	0 °C ~ +40 °C
Umidità di funzionamento:	5% ~ 60%
Dimensioni (mm) / Peso (g)	Auricolare: 24,8 mm (L) X 23,5 mm (P) X 26,7 mm (A) / 5,95 g (un auricolare) Custodia di ricarica: 65,8 mm (L) x 51,9 mm (P) x 32,7 mm (A) / 43 g
Gamma di frequenza	Da 2402 MHz a 2480 MHz

*La durata di utilizzo può variare a seconda del dispositivo mobile connesso, delle funzioni utilizzate, delle impostazioni, dell'intensità del segnale, della temperatura di funzionamento, della banda di frequenza e di altri metodi di utilizzo.

Informazioni sulla sicurezza

Prevenzione della perdita di udito



Se il volume della cuffia è troppo alto, è possibile subire una perdita permanente dell'udito. Regolare il volume su un livello sicuro. Può sembrare normale, ma se si ascoltano spesso suoni acuti che possono danneggiare l'udito, le orecchie nel tempo vi si abituanano.

Se si avvertono ronzii nelle orecchie o le voci degli altri sembrano ovattate, smettere di ascoltare e farsi controllare l'udito. Più alto è il volume, più rapidamente di può danneggiare l'udito.

Gli esperti ti consigliano di fare quanto segue per proteggere l'udito.

- Limitare il tempo di utilizzo della cuffia a volumi elevati.
- Evitare l'abitudine di alzare il volume per non sentire i rumori forti intorno a sé.
- Se non si riescono a sentire le persone nelle vicinanze, abbassare il volume.

Per come impostare il limite massimo di volume del dispositivo connesso, fare riferimento al manuale dell'utente fornito con il dispositivo connesso.

Informazioni aggiuntive

La lettera marchio e il logo **Bluetooth**® sono marchi registrati di proprietà di Bluetooth SIG, Inc. L'uso di tutti i marchi è soggetto a contratto di licenza.

I loghi di Android, Google Play e Google Play, e altri marchi e loghi correlati, sono marchi di proprietà di Google LLC.



Esposizione alle frequenze radio

Questa cuffia stereo LG Bluetooth è un trasmettitore e ricevitore radio. Quando è in funzione, comunica con un dispositivo mobile dotato di funzionalità Bluetooth ricevendo e trasmettendo campi elettromagnetici (microonde) a frequenze radio (RF) nella gamma di frequenza da 2402 a 2480 MHz.

La cuffia Bluetooth è progettata per funzionare in conformità con le linee guida sull'esposizione alle radiofrequenze e con i limiti stabiliti dalle autorità nazionali e dalle agenzie sanitarie internazionali quando utilizzata con un telefono mobile LG Electronics compatibile.

Precauzioni per la connessione Bluetooth

I seguenti ambienti influiscono sulla gamma e sulla ricezione dei segnali Bluetooth:

- Quando tra il dispositivo Bluetooth e il dispositivo connesso sono presenti pareti, oggetti in metallo, corpi umani o altri ostacoli
- Quando nelle vicinanze dei dispositivi utilizzati sono presenti apparecchi che utilizzano segnali sulla frequenza di 2.4 GHz (LAN wireless, telefoni wireless, forni a microonde ecc.).
- Quando si usa un dispositivo Bluetooth (TV, computer portatile ecc.) diverso dal telefono mobile, la qualità del suono può essere influenzata dalle specifiche e dalle prestazioni di tale dispositivo.

Informazioni sulla batteria

Una batteria ricaricabile ha una lunga durata, se trattata correttamente. Una nuova batteria o una batteria che non è stata utilizzata per un lungo periodo di tempo potrebbe avere una capacità ridotta le prime volte che viene utilizzata. Non esporre la batteria a temperature estreme, che non devono mai essere superiori a +50 o inferiori a -10. Per la massima capacità della batteria, utilizzarla a temperatura ambiente. Se la batteria viene usata a basse temperature, la sua capacità risulta ridotta. La batteria può essere ricaricata solo a temperature comprese tra 0° e +45° C.

Marchi registrati e licenze

Tutti i marchi e nomi commerciali appartengono ai rispettivi proprietari.



“Made for iPhone” indica che un accessorio elettronico è stato progettato per collegarsi specificamente ad iPhone, ed è stato certificato dallo sviluppatore come conforme agli standard prestazionali di Apple. Apple non è responsabile del funzionamento di questo dispositivo o della sua conformità con gli standard di sicurezza e gli standard legali. Si prega di ricordare che l’uso di questo accessorio con iPhone potrebbe influenzare le prestazioni wireless.

Informazioni avviso software Open Source

Per ottenere il codice sorgente sotto GPL, LGPL, MPL e altre licenze open source che prevedono l'obbligo di divulgare il codice sorgente, contenuto in questo prodotto, e per accedere a tutti i termini di licenza citati, alle note sul copyright e ad altri documenti pertinenti, visitare <https://opensource.lge.com>.

LG Electronics fornirà anche il codice open source su CD-ROM su richiesta tramite e-mail all'indirizzo opensource@lge.com addebitando il costo delle spese di distribuzione (ad esempio il costo di supporti, spedizione e gestione).

Questa offerta è valida per chiunque riceva queste informazioni per un periodo di tre anni dalla nostra ultima spedizione di questo prodotto.



GRUPPO DI RISCHIO 3

AVVERTENZA: IL PRODOTTO EMETTE UV-C. EVITARE L'ESPOSIZIONE DEGLI OCCHI E DELLA PELLE AL PRODOTTO NON SCHERMATO.

AVVERTENZA: Se non si esegue la ricarica o si apre la custodia di ricarica, la funzione UV non si attiva.

Simboli

~ : Corrente alternata (CA).

— : Corrente continua (CC).

⊞ : Apparecchio di classe II

⏻ : Standby dell'alimentazione.

⏻ : L'alimentazione è inserita.

⚡ : Tensione pericolosa.

Gli errori di ortografia o i contenuti imprecisi in questo manuale dell'utente sono soggetti a modifiche senza preavviso da parte di LG Electronics.

Il livello di uscita torna automaticamente a un livello non superiore a RS1 quando il prodotto viene spento.

Guida alla pulizia

Pulizia dell'auricolare

Pulire regolarmente il foro dell'altoparlante e il foro di ventilazione in modo che non siano ostruiti da sostanze estranee (sebo, cerume ecc.).

* Se il foro dell'altoparlante e il foro di ventilazione sono ostruiti, il volume può risultare basso possono verificarsi disturbi e le prestazioni di cancellazione del rumore possono risultare ridotte.

- 1 Per prima cosa staccare il gommino e rimuovere le sostanze estranee al suo interno.

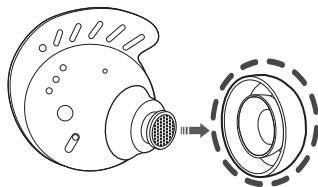

- 2 Quindi, pulire il foro con una spazzola morbida o un batuffolo di cotone.

Foro di ventilazione
(A seconda del modello potrebbe trovarsi in un'altra posizione o non essere presente.)

