

# ThinkPad E14 Gen 6 e ThinkPad E16 Gen 2

## Guida per l'utente

Lenovo  
ThinkPad



Lenovo

## Informazioni preliminari

Prima di utilizzare questa documentazione e il prodotto supportato, accertarsi di leggere e comprendere quanto segue:

- *Guida in materia di sicurezza e garanzia*
- *Guida di configurazione*
- [Avvisi generici sulla sicurezza e la conformità](#)

**Seconda edizione (Luglio 2024)**

**© Copyright Lenovo 2024.**

NOTA SUI DIRITTI LIMITATI: se i dati o il software sono distribuiti secondo le disposizioni che regolano il contratto "GSA" (General Services Administration), l'uso, la riproduzione o la divulgazione si basa sulle limitazioni previste dal contratto n. GS-35F-05925.

# Contenuto

## Informazioni sul notebook Lenovo . . . . .iii

### Capitolo 1. Informazioni sul computer . . . . . 1

Vista anteriore . . . . .	1
Vista laterale . . . . .	4
Funzioni e specifiche . . . . .	7
Specifiche USB . . . . .	7

### Capitolo 2. Operazioni preliminari per l'utilizzo del computer . . . . . 9

Configurazione del computer . . . . .	9
Accensione del computer . . . . .	9
Completamento della configurazione del sistema operativo . . . . .	9
Accesso alle reti . . . . .	10
Connessione alle reti Wi-Fi . . . . .	10
Attivazione della modalità aereo . . . . .	10
Connessione a una rete Ethernet cablata . . . . .	10
Interazione con il computer . . . . .	11
Utilizzo delle scelte rapide da tastiera . . . . .	11
Utilizzo del dispositivo di puntamento TrackPoint . . . . .	12
Utilizzo del trackpad . . . . .	14
Utilizzo del touch screen (per alcuni modelli) . . . . .	17
Collegamento di uno schermo esterno . . . . .	20

### Capitolo 3. Informazioni dettagliate sul computer . . . . . 23

App Lenovo . . . . .	23
Lenovo Vantage . . . . .	23
Lenovo Smart Meeting . . . . .	23
TrackPoint Quick Menu . . . . .	25
Raffreddamento intelligente . . . . .	26
Alternanza tra le modalità . . . . .	27
Gestione dell'alimentazione . . . . .	27
Verifica dello stato della batteria . . . . .	27
Ricarica del computer con l'alimentazione CA . . . . .	27
Ottimizzazione della durata della batteria . . . . .	28
Ricarica del computer con l'apposita funzione P-to-P 2.0 . . . . .	28
Modifica delle impostazioni di risparmio energia . . . . .	28
Trasferimento dei dati . . . . .	29
Connessione a un dispositivo Bluetooth . . . . .	29

## Capitolo 4. Protezione del computer e delle informazioni . . . . . 31

Blocco del computer . . . . .	31
Accesso con riconoscimento delle impronte digitali (per alcuni modelli) . . . . .	31
Accesso con riconoscimento facciale (per alcuni modelli) . . . . .	32
Protezione dei dati dall'interruzione dell'alimentazione . . . . .	32
Password UEFI BIOS . . . . .	32
Tipi di password . . . . .	33
Impostazione, modifica o rimozione di una password . . . . .	34
Associazione delle impronte digitali alle password (per alcuni modelli) . . . . .	35
Autenticazione FIDO (Fast Identity Online) . . . . .	36
Registrazione del dispositivo FIDO2 USB in ThinkShield Passwordless Power-On Device Manager . . . . .	36
Accedere al sistema con l'autenticazione all'accensione senza password . . . . .	36

## Capitolo 5. UEFI BIOS . . . . . 39

Accesso al menu UEFI BIOS . . . . .	39
Spostamento nel menu UEFI BIOS . . . . .	39
Ripristino dei valori predefiniti di fabbrica del sistema . . . . .	39
Aggiornamento di UEFI BIOS . . . . .	40
Dall'app Vantage . . . . .	40
Dal sito Web dell'assistenza Lenovo . . . . .	40
Da Windows Update . . . . .	40
Installazione di un sistema operativo Windows e driver . . . . .	41
Installazione dei driver di dispositivo . . . . .	42

## Capitolo 6. Sostituzione della CRU . . . 43

Elenco CRU . . . . .	43
Prima di sostituire una CRU . . . . .	43
Disabilitazione di Avvio rapido . . . . .	43
Disabilitazione della batteria integrata . . . . .	44
Sostituzione di una CRU . . . . .	44
Assieme del coperchio della base . . . . .	44
Modulo di memoria . . . . .	46
Unità SSD M.2 . . . . .	46
Assieme altoparlanti (solo per ThinkPad E16 Gen 2) . . . . .	48

## Capitolo 7. Guida e supporto tecnico . . . . . 49

Ricerca del numero di serie . . . . .	49
---------------------------------------	----

Domande frequenti . . . . .	49
Diagnosi dell'indicatore LED di carica della batteria . . . . .	51
Diagnostica e risoluzione dei problemi relativi al computer . . . . .	53
Risoluzione dei problemi e diagnostica sul sito Web dell'assistenza Lenovo . . . . .	54
Scansione hardware . . . . .	54
Strumento UEFI Diagnostics . . . . .	55
Ripristino del sistema operativo Windows . . . . .	55
Risorse per risolvere autonomamente i problemi . . . . .	55
Etichetta di Windows. . . . .	56

Contattare Lenovo. . . . .	56
Prima di contattare Lenovo . . . . .	56
Centro assistenza clienti Lenovo . . . . .	57
Acquisto di accessori o servizi aggiuntivi . . . . .	57
Funzioni di accessibilità. . . . .	58

**Appendice A. Informazioni sulla  
conformità . . . . . 61**

**Appendice B. Note e marchi . . . . . 65**

---

## Informazioni sul notebook Lenovo

**Grazie per aver scelto un notebook Lenovo®. Il nostro impegno è fornire sempre la soluzione migliore.**

Prima di iniziare il tour, leggere le seguenti informazioni:

- Le figure in questa documentazione potrebbero essere differenti dal prodotto.
- A seconda del modello, alcuni accessori facoltativi, funzioni, programmi software e istruzioni dell'interfaccia utente potrebbero non essere valide per il computer in uso.
- Il contenuto della documentazione è soggetto a modifiche senza preavviso. Per scaricare la documentazione più recente, visitare il sito <https://pcsupport.lenovo.com>.







# Capitolo 1. Informazioni sul computer





## Vista anteriore

Panoramica della vista anteriore del computer.

### ThinkPad E14 Gen 6







Elemento	Descrizione	Elemento	Descrizione
	Microfono		Fotocamera a infrarossi/Fotocamera
	Coperchio per la privacy della webcam		Touch screen*

Elemento	Descrizione	Elemento	Descrizione
	Pulsante di alimentazione con lettore di impronte digitali*		Levetta di puntamento TrackPoint®
	Tre pulsanti del TrackPoint		Trackpad





\* per alcuni modelli

## ThinkPad E16 Gen 2



Elemento	Descrizione	Elemento	Descrizione
	Microfono		Fotocamera a infrarossi/Fotocamera
	Coperchio per la privacy della webcam		Touch screen*



Elemento	Descrizione	Elemento	Descrizione
	Pulsante di alimentazione con lettore di impronte digitali*		Levetta di puntamento TrackPoint®
	Tre pulsanti del TrackPoint		Trackpad



### Coperchio per la privacy della webcam

Far scorrere il coperchio per la privacy della webcam per coprire o scoprire la lente della fotocamera. È concepita per proteggere la privacy dell'utente.

### Argomenti correlati





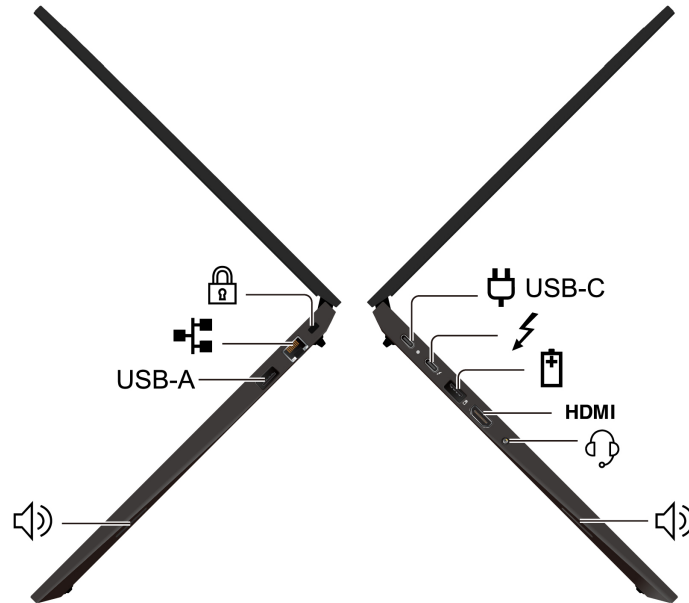

- "Utilizzo del dispositivo di puntamento TrackPoint" a pagina 12
- "Utilizzo del trackpad" a pagina 14
- "Utilizzo del touch screen (per alcuni modelli)" a pagina 17
- "Accesso con riconoscimento delle impronte digitali (per alcuni modelli)" a pagina 31
- "Accesso con riconoscimento facciale (per alcuni modelli)" a pagina 32

## Vista laterale

Panoramica delle porte su entrambi i lati del computer.







### Modelli Intel

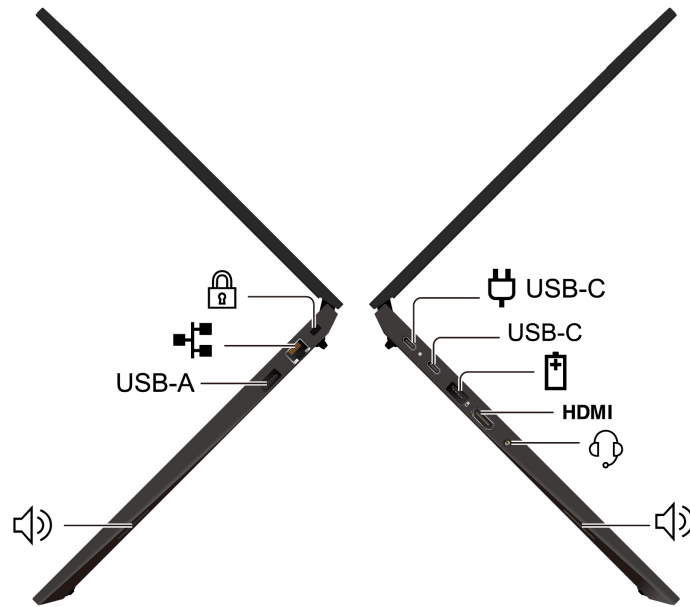

Elemento	Descrizione	Elemento	Descrizione
	Slot di sicurezza		Connettore Ethernet
USB-A	Connettore USB-A (USB 5 Gbps)		Altoparlante
 USB-C	Connettore di alimentazione USB-C® (USB 20 Gbps)		Connettore di alimentazione USB-C (Thunderbolt™ 4)
	Connettore USB-A (USB 10 Gbps, Always On USB)	HDMI	Connettore HDMI™
	Connettore audio		

## Modelli AMD



Elemento	Descrizione	Elemento	Descrizione
	Slot di sicurezza		Connettore Ethernet
USB-A	Connettore USB-A (USB 5 Gbps)		Altoparlante
	Connettore di alimentazione USB-C (USB 5 Gbps)	USB-C	Connettore USB-C (USB 10 Gbps)
	Connettore USB-A (USB 10 Gbps, Always On USB)	HDMI	Connettore HDMI™
	Connettore audio		

**Nota:** Per ulteriori informazioni sull'aggiornamento del nome del connettore USB, vedere "Informazioni sull'aggiornamento del nome del connettore USB" a pagina 62.

### Informazioni sulla velocità di trasferimento USB

A seconda di molti fattori, ad esempio la capacità di elaborazione dell'host e i dispositivi, gli attributi di file e altri fattori relativi alla configurazione di sistema e agli ambienti operativi, la velocità di trasferimento effettiva dei vari connettori USB di questo dispositivo varia e sarà inferiore alla velocità di trasferimento dati riportata nel nome del connettore o di seguito per ciascun dispositivo corrispondente.

Dispositivo USB	Velocità di trasferimento dati (Gbps)
Thunderbolt 3	40
Thunderbolt 4	40

### ATTENZIONE:

**Quando il computer è in funzione, deve essere posizionato su una superficie dura e piatta, con la parte inferiore non a contatto con la pelle nuda dell'utente. In condizioni operative normali, la**

**temperatura della superficie inferiore rimarrà entro un intervallo accettabile come definito dallo standard IEC 62368-1, ma tali temperature possono essere ancora abbastanza alte da causare disagio o danni all'utente se toccate direttamente per oltre un minuto. Si raccomanda pertanto agli utenti di evitare il contatto diretto e prolungato con la parte inferiore del computer.**

#### **Argomenti correlati**

- "Ricarica del computer con l'alimentazione CA" a pagina 27
- "Specifiche USB" a pagina 7
- "Blocco del computer" a pagina 31

---

## Funzioni e specifiche

Scopri ulteriori dettagli hardware e software del computer in uso.

Specifiche	Descrizione
Memoria	DDR5 (Double Data Rate 5) SODIMM (Small Outline Dual In-line Memory), fino a 32 GB ciascuno, fino a 64 GB in totale
Dispositivo di memorizzazione	Due slot, unità SSD M.2 2242 o 2280, fino a 1 TB ciascuno, fino a 2 TB in totale
Audio	<ul style="list-style-type: none"><li>• Dolby Atmos®</li><li>• Audio Harman®</li></ul>
Schermo	<ul style="list-style-type: none"><li>• Schermo a colori con tecnologia IPS (In-Plane Switching)</li><li>• Proporzioni schermo: 16:10</li><li>• Risoluzione display:<ul style="list-style-type: none"><li>– ThinkPad E14 Gen 6:<ul style="list-style-type: none"><li>– 2.240 x 1.400 pixel</li><li>– 1.920 x 1.200 pixel</li></ul></li><li>– ThinkPad E16 Gen 2:<ul style="list-style-type: none"><li>– 2.560 x 1.600 pixel</li><li>– 1.920 x 1.200 pixel</li></ul></li></ul></li><li>• Tecnologia multitouch*</li></ul>
Funzioni di sicurezza	<ul style="list-style-type: none"><li>• Autenticazione tramite il riconoscimento del volto*</li><li>• Lettore di impronte digitali* (integrato nel pulsante di alimentazione)</li><li>• TPM (Trusted Platform Module)*</li></ul>
Funzioni wireless	<ul style="list-style-type: none"><li>• Bluetooth</li><li>• Wireless LAN</li></ul>

\* per alcuni modelli

## Specifiche USB

Informazioni su ulteriori specifiche USB.

**Nota:** In base al modello, alcuni connettori USB potrebbero non essere disponibili sul computer in uso.

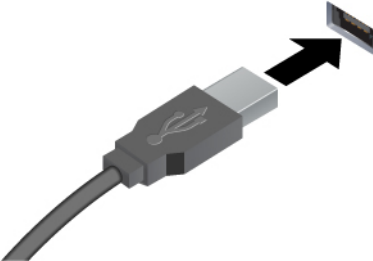
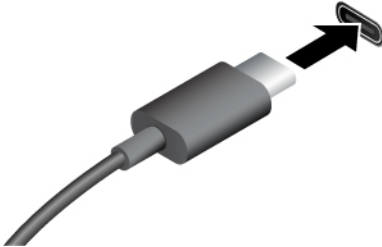
Nome del connettore	Descrizione
	<p>Consente di collegare dispositivi compatibili con USB, come tastiera USB, mouse USB, dispositivo di memorizzazione USB o stampante USB.</p>
<ul style="list-style-type: none"> <li>• Connettore USB-A (USB ad alta velocità)</li> <li>• Connettore USB-A (USB 5 Gbps)</li> <li>• Connettore USB-A (USB 10 Gbps)</li> </ul>	
	<ul style="list-style-type: none"> <li>• Per caricare i dispositivi compatibili con USB-C con tensione in uscita e corrente di 5 V e 3 A.</li> <li>• Per collegare uno schermo esterno: <ul style="list-style-type: none"> <li>– Da USB-C a VGA: fino a 1.920 x 1.080 pixel, 60 Hz</li> <li>– Da USB-C a DP: fino a 7.680 x 4.320 pixel, 60 Hz</li> </ul> </li> <li>• Per collegare gli accessori USB-C ed espandere le funzionalità del computer. Per acquistare gli accessori USB-C, visitare il sito <a href="https://www.lenovo.com/accessories">https://www.lenovo.com/accessories</a>.</li> </ul>
<ul style="list-style-type: none"> <li>• Connettore USB-C (USB 5 Gbps)</li> <li>• Connettore USB-C (USB 10 Gbps)</li> <li>• Connettore USB-C (Thunderbolt 3)</li> <li>• Connettore USB-C (Thunderbolt 4)</li> <li>• Connettore USB-C (USB4 40 Gbps)</li> </ul>	

---

## Capitolo 2. Operazioni preliminari per l'utilizzo del computer

In questo capitolo vengono presentate le istruzioni per configurare il computer e le varie modalità per connettersi alle reti e interagire con il computer.

---

### Configurazione del computer

In questa sezione viene descritto come configurare il computer e prepararlo per l'uso.

### Accensione del computer

Segui le istruzioni per accendere il computer.

Passo 1. Collegare il cavo di alimentazione all'adattatore di alimentazione.

Passo 2. Collegare l'adattatore di alimentazione al computer.

Passo 3. Collegare il cavo di alimentazione all'alimentatore CA.

Passo 4. Premere il pulsante di alimentazione per accendere il computer.

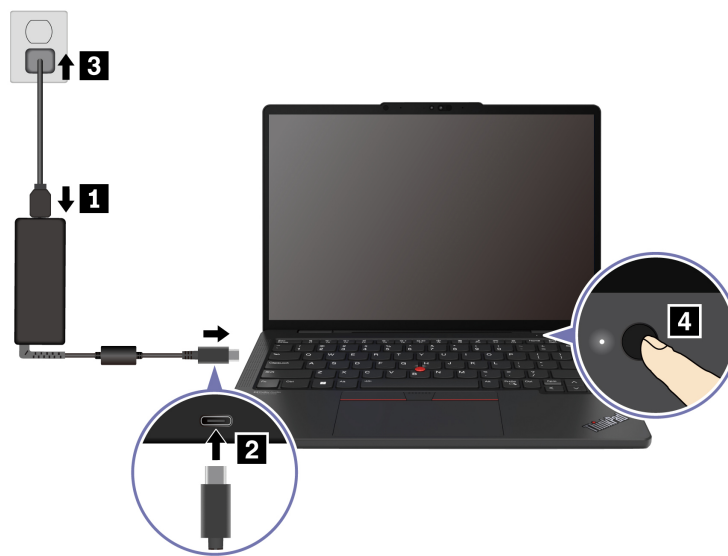

#### Nota:

- L'aspetto varia a seconda del modello di computer.
- Si consiglia di caricare completamente il computer quando lo si utilizza per la prima volta. Fare clic sull'icona dello stato della batteria in basso a destra sul desktop per verificare lo stato della batteria.

#### Argomenti correlati

- "Verifica dello stato della batteria" a pagina 27
- "Ricarica del computer con l'alimentazione CA" a pagina 27

### Completamento della configurazione del sistema operativo

Prima di esplorare il computer, è necessario completare la configurazione del sistema operativo. La configurazione include, a titolo esemplificativo, le seguenti operazioni:

- Selezione del paese o dell'area geografica.
- Connessione a una rete disponibile.
- Accettazione del contratto di licenza.
- Creazione di un account Microsoft o accesso con il proprio account Microsoft.
- Impostazione della password, dell'impronta digitale o del riconoscimento facciale, in base alle proprie preferenze.
- Personalizzazione dell'esperienza.

**Nota:**

- A seconda del modello, alcune impostazioni potrebbero non essere disponibili sul computer in uso.
- Non spegnere il computer e assicurarsi che sia collegato all'alimentazione CA durante l'intero processo.

Seguire le istruzioni per configurare il sistema operativo.

Passo 1. Collegare il computer all'alimentazione CA e accenderlo.

Passo 2. Seguire le istruzioni visualizzate per completare la configurazione del sistema operativo.

**Argomenti correlati**

- "Accesso con l'impronta digitale" a pagina 31
- "Accesso con riconoscimento facciale (per alcuni modelli)" a pagina 32
- "Impostazione, modifica o rimozione di una password" a pagina 34

---

## Accesso alle reti

In questa sezione viene descritto come connettersi a una rete wireless o cablata.

### Connessione alle reti Wi-Fi

Fare clic sull'icona della rete  nella parte inferiore destra dello schermo per connettersi a una rete disponibile. Fornire le informazioni richieste, se necessario.

**Nota:** Il modulo WLAN del computer potrebbe supportare standard diversi. Per alcuni paesi o regioni, l'utilizzo di 802.11ax potrebbe essere disabilitato in base alle normative locali.

### Attivazione della modalità aereo

Potrebbe essere necessario attivare la modalità aereo se si è a bordo di un aereo. Quando la modalità aereo è abilitata, tutti le funzioni wireless vengono disattivate automaticamente. Fare clic sull'icona della rete  nella parte inferiore destra dello schermo per attivare la modalità aereo.

**Nota:** è possibile abilitare le reti Wi-Fi in questa modalità in base alle esigenze effettive.

### Connessione a una rete Ethernet cablata

Con un cavo Ethernet è possibile collegare il computer a una rete locale utilizzando il connettore Ethernet del computer.



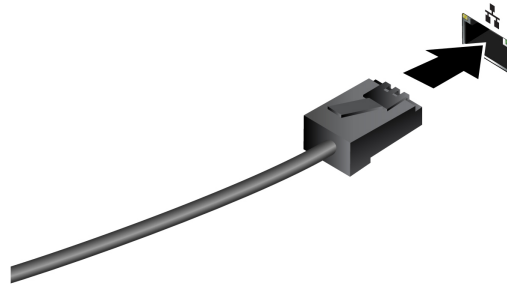

## Interazione con il computer













Il computer fornisce diversi modi per spostarsi nella schermata.

### Utilizzo delle scelte rapide da tastiera



Le scelte rapide da tastiera sono tasti o combinazioni di tasti che forniscono un modo rapido per eseguire determinate funzioni. Consentono di lavorare in modo più efficiente.

Nelle seguenti tabelle sono illustrate le funzioni delle scelte rapide da tastiera.

#### FnLock e tasti funzione

Tasto/Combinazione di tasti	Descrizione della funzione
Fn+FnLock	<p>Consente di alternare le funzioni speciali e standard dei tasti funzione (F1-F12).</p> <p>I tasti funzione forniscono due insiemi di funzioni: speciali e standard. Le icone sul tasto indicano la funzione speciale, ad esempio  e . I caratteri sul tasto indicano la funzione standard, ad esempio F1 e F2.</p> <p>L'indicatore LED sul tasto Esc indica quale funzione dei tasti funzione è abilitata:</p> <ul style="list-style-type: none"> <li>• Quando l'indicatore è spento, è abilitata la funzione speciale.</li> <li>• Quando l'indicatore è acceso, è abilitata la funzione standard.</li> </ul>
	Disattiva/Attiva (altoparlanti).
	Abbassa il volume.
	Alza il volume.
	Abilita/Disabilita il microfono.
	Riduce la luminosità dello schermo.
	Aumenta la luminosità dello schermo.
	Consente di selezionare e configurare i dispositivi di visualizzazione.
	Abilita/Disabilita la modalità aereo.
PrtSc	Stampa la schermata.
	Aprire lo Strumento di cattura.
	Apri Collegamento al telefono Microsoft®.
☆	Personalizzare la funzione di questo tasto sull'app Vantage.

## Altre scelte rapide da tastiera generali

Combinazione di tasti	Descrizione della funzione
	<ul style="list-style-type: none"><li>• Avviare Copilot in Windows.</li><li>• Avviare Windows Search.</li></ul> <b>Nota:</b> La funzione varia in base ai Paesi o alle aree geografiche.
Fn+ 	Apri il menu di scelta rapida dell'app attiva corrente.
Fn+ 	Regola la retroilluminazione della tastiera.
Fn+<	Va all'inizio.
Fn+>	Va alla fine.
Fn+Tabulazione	Apri la lente di ingrandimento. <b>Nota:</b> Premere il tasto con il logo Windows + Esc per disattivare questa funzione.
Fn+4	Attiva la modalità Sospensione.
Fn+B	Interrompe l'operazione.
Fn+G	Abilita/Disabilita il tocco per avviare TrackPoint Quick Menu.
Fn+K	Consente di scorrere i contenuti.
Fn+P	Mette in pausa l'operazione.
Fn+S	Invia una richiesta di sistema.
Fn+N	Apri la finestra delle informazioni di sistema.

\* per alcuni modelli

È possibile personalizzare le impostazioni della tastiera nell'app Vantage. Per personalizzare le impostazioni dettagliate, aprire l'app Vantage e fare clic su **Dispositivo → Input e accessori**.

Per altre scelte rapide da tastiera, visitare il sito <https://support.lenovo.com/solutions/windows-support>.

## Utilizzo del dispositivo di puntamento TrackPoint

Il dispositivo di puntamento TrackPoint consente di eseguire tutte le funzioni di un mouse tradizionale, come le funzioni di puntamento, clic e scorrimento.

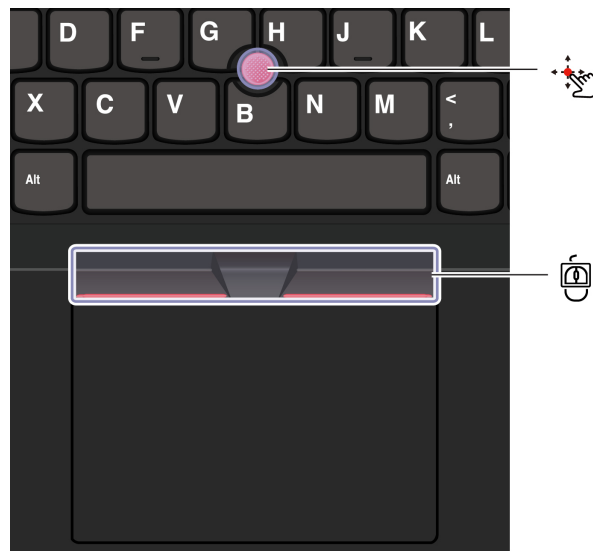

### **Levetta di puntamento del TrackPoint**

Utilizzare il dito per esercitare una pressione sul cappuccio antiscivolamento del dispositivo di puntamento (indicato qui come cappuccio rosso) in qualsiasi direzione parallela alla tastiera. Il puntatore sullo schermo si sposta di conseguenza. Maggiore sarà la pressione esercitata, più velocemente si sposterà il puntatore.

### **Tre pulsanti del TrackPoint**

Il pulsante sinistro del TrackPoint e il pulsante destro del TrackPoint corrispondono ai pulsanti sinistro e destro di un mouse tradizionale. Tenere premuto il pulsante centrale del TrackPoint punteggiato utilizzando il dito per esercitare una pressione sulla levetta di puntamento in direzione verticale o orizzontale. Quindi è possibile scorrere il documento, il sito Web o le app.

Premere contemporaneamente CTRL+pulsante centrale del TrackPoint+levetta di puntamento del TrackPoint per eseguire lo zoom avanti o indietro.

## **Disabilitazione del dispositivo di puntamento TrackPoint**

Il dispositivo di puntamento TrackPoint è abilitato per impostazione predefinita. È possibile disabilitare il dispositivo e modificare impostazioni come la velocità del cursore quando si utilizza la levetta di puntamento e il pulsante centrale TrackPoint.

Per modificare le impostazioni, procedere nel modo seguente:

Passo 1. Digitare **Impostazioni mouse** nella casella Windows Search e premere Invio.

Passo 2. Fare clic su **Impostazioni TrackPoint**, quindi seguire le istruzioni visualizzate per modificare le impostazioni.

## **Sostituzione del cappuccio antiscivolamento della levetta di puntamento**

Attenersi all'illustrazione che segue per sostituire il cappuccio antiscivolo della levetta di puntamento.

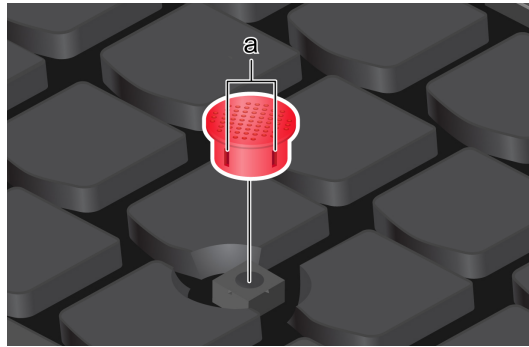

**Nota:** assicurarsi di utilizzare un nuovo cappuccio rosso con scanalature .

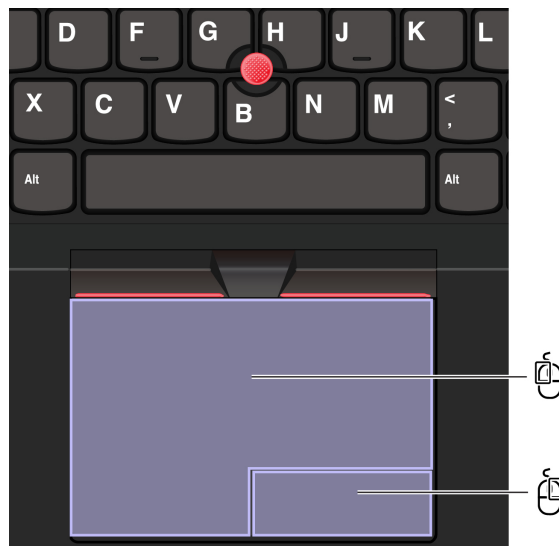

## Utilizzo del trackpad

È possibile utilizzare il trackpad per eseguire tutte le funzioni di puntamento, clic e scorrimento di un mouse tradizionale. È ideale per gli utenti che hanno requisiti di portabilità elevati, ad esempio coloro che viaggiano per lavoro.



Elemento	Descrizione	Elemento	Descrizione
	Area di selezione sinistra		Area di selezione destra

### Nota:

- Alcuni gesti non sono disponibili nei seguenti casi:
  - Se l'ultima azione è stata eseguita con il dispositivo di puntamento TrackPoint.
  - Quando si utilizzano determinate app.
  - Quando si usano due o più dita e queste sono troppo vicine.
- Il trackpad potrebbe non essere sensibile nei seguenti casi:
  - Quando si posizionano le dita troppo vicino al bordo del trackpad.
  - Quando si tocca il trackpad con le dita bagnate.
  - Se la superficie del trackpad è macchiata di acqua oppure olio. Spegnerne prima il computer. Quindi pulire delicatamente la superficie del trackpad con un panno morbido e privo di lanugine inumidito con acqua tiepida o detergente per computer.

## Utilizzo delle funzioni touch

### Nota:

- Quando si utilizzano due o più dita, assicurarsi che le dita siano leggermente distanti.
- Alcune funzioni non sono disponibili se l'ultima azione è stata eseguita dal dispositivo di puntamento TrackPoint.
- Alcune funzioni sono disponibili solo quando si utilizzano determinate applicazioni.
- Se la superficie del trackpad è macchiata di olio, spegnere prima il computer. Pulire quindi delicatamente la superficie del trackpad con un panno morbido e privo di lanugine inumidito con acqua tiepida o detergente per computer.

Per ulteriori funzioni, consultare le informazioni della guida del dispositivo di puntamento.

### **Funzioni touch a un dito e due dita**

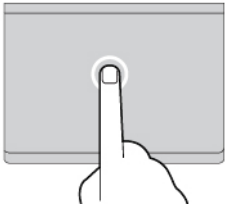
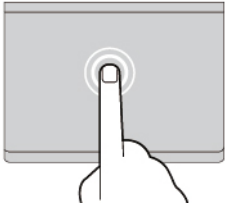
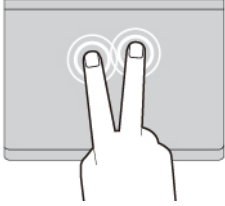
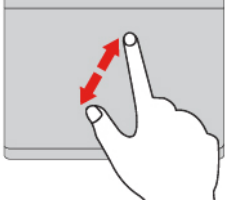
Operazione	Gesto
Selezionare un elemento.	<p>Toccare una volta con un dito.</p> 
Aprire un elemento.	<p>Toccare due volte con un dito.</p> 
Visualizzare un menu di scelta rapida.	<p>Toccare due volte rapidamente con due dita.</p> 
Eseguire lo zoom in.	<p>Allungare due dita.</p> 

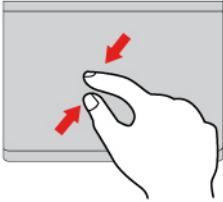
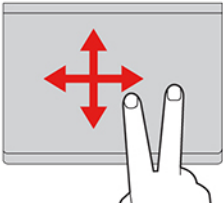
Operazione	Gesto
Eseguire lo zoom out.	<p data-bbox="1008 233 1219 258">Avvicinare due dita.</p> 
Scorrimento degli elementi.	<p data-bbox="849 518 1382 543">Scorrere due dita orizzontalmente o verticalmente.</p> 

### Funzioni touch a tre e quattro dita

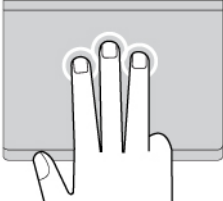
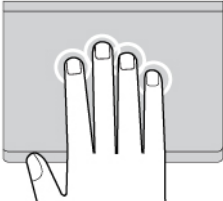
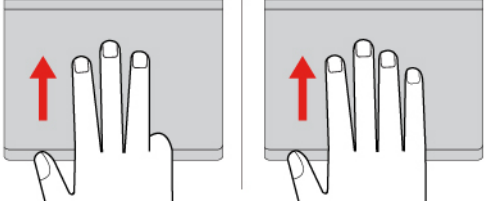
Operazione	Gesto
Aprire la finestra di ricerca.	<p data-bbox="954 932 1276 957">Toccare una volta con tre dita.</p> 
Aprire il Centro notifiche.	<p data-bbox="930 1218 1300 1243">Toccare una volta con quattro dita.</p> 
Mostrare tutte le finestre.	<p data-bbox="889 1503 1341 1528">Scorrere con tre o quattro dita verso l'alto.</p> 

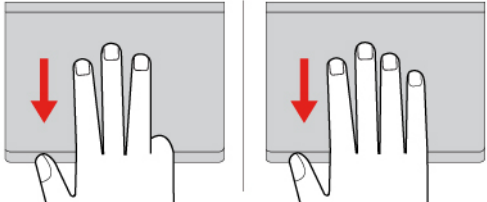
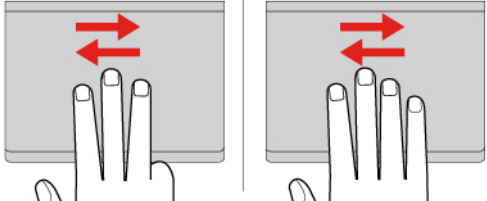
Operazione	Gesto
Mostra il desktop.	<p data-bbox="927 233 1360 258">Scorrere tre o quattro dita verso il basso.</p> 
Passare da un'app o una finestra aperta a un'altra.	<p data-bbox="906 525 1382 550">Scorrere tre o quattro dita a sinistra o destra.</p> 

## Disabilitazione del trackpad

Il trackpad è abilitato per impostazione predefinita. Per disabilitare il dispositivo:

Passo 1. Aprire il menu **Start**, quindi fare clic su **Impostazioni** → **Bluetooth e dispositivi** → **Touchpad**.

Passo 2. Nella sezione **Touchpad** disattivare il controllo **Touchpad**.



## Utilizzo del touch screen (per alcuni modelli)

Per i computer con uno schermo touch, è possibile toccare lo schermo direttamente con le dita e interagire con il computer in modo semplice. Nelle sezioni seguenti vengono descritte le funzioni touch utilizzate di frequente.

### Nota:

- Alcune funzioni touch potrebbero non essere disponibili quando si utilizzano determinate applicazioni.
- Non usare guanti o penne non compatibili per l'input sullo schermo. In caso contrario, lo schermo touch potrebbe non essere sensibile o non rispondere.
- Lo schermo touch è delicato. Non esercitare pressione sullo schermo o toccare lo schermo con oggetti duri o appuntiti. In caso contrario, il pannello touch potrebbe danneggiarsi o non funzionare correttamente.

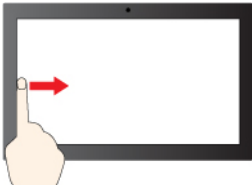
## Funzione touch a un dito

Operazione	Gesto
Aprire un menu di scelta rapida.	Tenere premuto. 
Aprire il pannello dei widget.	Scorrere da sinistra. 
Aprire il Centro notifiche.	Scorrere un dito da destra. 

## Funzione touch a due dita

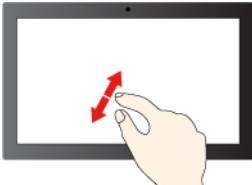
Operazione	Gesto
Eeguire lo zoom out.	Avvicinare due dita. 
Eeguire lo zoom in.	Allontanare due dita. 

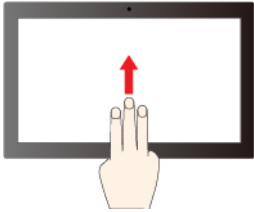
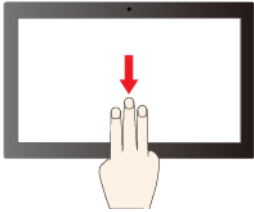
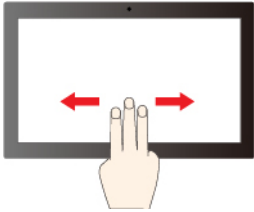
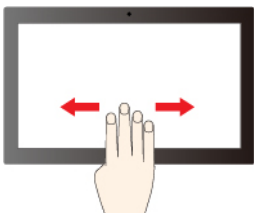

## Funzione touch a tre e quattro dita

Operazione	Gesto
Visualizzare tutte le finestre aperte.	Scorrere tre dita verso l'alto. 
Mostrare il desktop.	Scorrere tre dita verso il basso. 
Cambiare app.	Scorrere tre dita a sinistra o destra. 
Cambiare desktop.	Scorrere quattro dita a sinistra o destra. 

### Abilitazione delle funzioni touch a tre e quattro dita (per alcuni modelli)

Passo 1. Digitare **touchpad** nella casella di ricerca di Windows e premere Invio.

Passo 2. Attivare l'interruttore **Funzioni a tre dita** o l'interruttore **Funzioni a quattro dita** in base alle proprie esigenze.

### Cosa fare se lo schermo touch non è sensibile o non risponde

Seguire le istruzioni sulla risoluzione dei problemi dello schermo touch.

Passo 1. Spegnere il computer.

Passo 2. Per rimuovere le impronte digitali o la polvere dal touch screen, utilizzare un panno morbido, asciutto e privo di lanugine o un pezzo di cotone assorbente. Non applicare solventi al panno.

Passo 3. Riavviare il computer e verificare che lo schermo touch funzioni normalmente.

- Passo 4. Se lo schermo touch non funziona correttamente, digitare **Windows Update** nella casella Windows Search e premere Invio.
- Passo 5. Seguire le istruzioni visualizzate per aggiornare Windows.
- Passo 6. Dopo l'aggiornamento di Windows, assicurarsi che lo schermo touch funzioni normalmente.
- Passo 7. Se lo schermo touch continua a non funzionare correttamente, è possibile che sia stato danneggiato. È possibile chiamare il Centro assistenza clienti Lenovo per ulteriore assistenza.

## Collegamento di uno schermo esterno

Collegare il computer a un proiettore o a un monitor per realizzare presentazioni o per ampliare l'area di lavoro.

### Collegamento a uno schermo cablato

È possibile collegare uno schermo cablato al computer tramite il connettore USB-C o il connettore HDMI.

Se il computer non rileva lo schermo esterno, fare clic con il pulsante destro del mouse su un'area vuota del desktop e selezionare **Impostazioni schermo**. Seguire quindi le istruzioni visualizzate per rilevare lo schermo esterno.

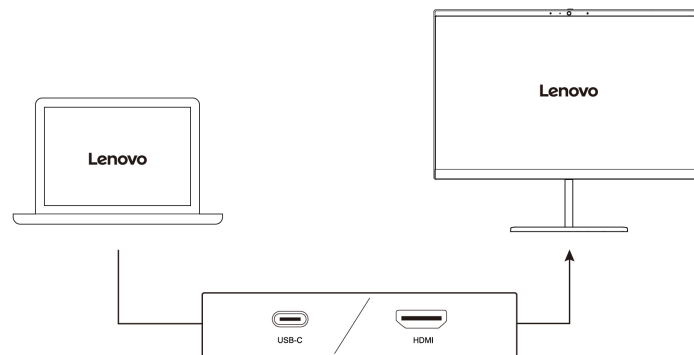

### Risoluzione supportata

La seguente tabella riporta la risoluzione massima supportata dallo schermo esterno.

#### Per i modelli Intel

Collegamento dello schermo esterno a	Risoluzione supportata
Connettore di alimentazione USB-C (USB 20 Gbps)	Fino a 5 K/60 Hz
Connettore di alimentazione USB-C (Thunderbolt 4)	Fino a 8 K/60 Hz
Connettore HDMI™	Fino a 4K/60 Hz

#### Per i modelli AMD

Collegamento dello schermo esterno a	Risoluzione supportata
Connettore di alimentazione USB-C (USB 5 Gbps)	Fino a 5 K/30 Hz
Connettore USB-C (USB 10 Gbps)	Fino a 5 K/60 Hz
Connettore HDMI™	Fino a 4K/60 Hz

**Nota:** è inoltre supportata la frequenza di aggiornamento superiore a 60 Hz. Se si imposta una frequenza di aggiornamento superiore a 60 Hz, la risoluzione massima potrebbe essere limitata.

A seconda dei modelli di computer, il computer supporta uno dei seguenti:

- Per i modelli Intel, il connettore HDMI supporta lo standard HDMI 2.1 (fino a 4K/60 Hz). Collegare un monitor video o un dispositivo audio digitale compatibile, come un televisore HDTV.
- Per i modelli AMD, il connettore HDMI supporta lo standard HDMI 2.1 (fino a 4K/60 Hz) per impostazione predefinita. Utilizzare un cavo HDMI 2.1 qualificato per collegare uno schermo esterno al computer. Se si utilizza un cavo HDMI 1.4 per la connessione, tale cavo potrebbe essere incompatibile e potrebbe compromettere la funzionalità di uno schermo esterno. Procedere nel seguente modo per modificare lo standard HDMI del connettore HDMI da 2.1 a 1.4 nel menu UEFI BIOS:
  1. Accedere al menu UEFI BIOS. Vedere "Accedere al menu UEFI BIOS" a pagina 39.
  2. Configurare **HDMI Mode Select** nel menu **Config**.

### **Connessione a uno schermo wireless**

Per utilizzare uno schermo wireless, verificare che il computer e lo schermo esterno supportino la funzione Miracast®.

Premere il tasto WINDOWS+K e selezionare uno schermo wireless a cui connettersi.

### **Impostazione della modalità di visualizzazione**

Premere il   o il tasto Fn +   e selezionare la modalità di visualizzazione preferita.

### **Modifica delle impostazioni dello schermo**

È possibile modificare le impostazioni sia per lo schermo del computer che per quello esterno, ad esempio lo schermo principale o secondario, la luminosità, la risoluzione e l'orientamento.

Per modificare le impostazioni, procedere nel modo seguente:

- Passo 1. Fare clic con il pulsante destro del mouse su un'area vuota del desktop e selezionare **Impostazioni schermo**.
- Passo 2. Selezionare lo schermo che si desidera configurare e cambiare le impostazioni dello schermo in base alle preferenze.



---

## Capitolo 3. Informazioni dettagliate sul computer

---

### App Lenovo

In questa sezione vengono presentate le app Lenovo che possono arricchire l'utilizzo del PC e migliorare la produttività.

### Lenovo Vantage

Lenovo Vantage (d'ora in avanti indicata come app Vantage) è un'app personalizzata e preinstallata per la manutenzione del computer con correzioni e aggiornamenti automatici, configurazione delle impostazioni hardware e supporto personalizzato.

Per accedere all'app Vantage, digitare **Lenovo Vantage** nella casella Windows Search.

#### Nota:

- Le funzioni disponibili variano a seconda del modello di computer.
- L'app Vantage fornisce aggiornamenti periodici delle funzioni per migliorare l'esperienza d'uso del computer. La descrizione delle funzioni potrebbe essere differente da quella dell'interfaccia utente corrente. Assicurarsi di utilizzare la versione più recente dell'app Vantage e di applicare Windows Update per ottenere gli aggiornamenti più recenti.

L'app Vantage consente di:

- Conoscere facilmente lo stato del dispositivo e di personalizzare le impostazioni del dispositivo.
- Scaricare e installare gli aggiornamenti di UEFI BIOS, firmware e driver per mantenere aggiornato il computer.
- Monitorare lo stato del computer e proteggere il computer dalle minacce esterne.
- Eseguire la scansione hardware del computer in uso e la diagnostica di eventuali problemi hardware.
- Verificare lo stato della garanzia (online).
- Accedere alla *Guida per l'utente* e ad articoli utili.

### Lenovo Smart Meeting

Lenovo Smart Meeting è un'app di videoconferenza per scenari lavorativi. Integra diverse funzioni per migliorare l'immagine professionale, proteggere la privacy e ridurre il consumo energetico.

Se si desidera che le configurazioni dell'app siano effettive anche su altre popolari app di videoconferenza, come Microsoft Teams e Zoom, accertarsi di aver selezionato Lenovo Virtual Camera nell'app.

#### Accedere all'app

Digitare **Lenovo Smart Meeting** nella casella Windows Search e premere Invio.

#### Funzioni principali

- **Aspetto dinamico**
  - **Amplificatore video:** consente di regolare automaticamente la luminosità per ottenere una qualità dell'immagine migliore durante la videochiamata.

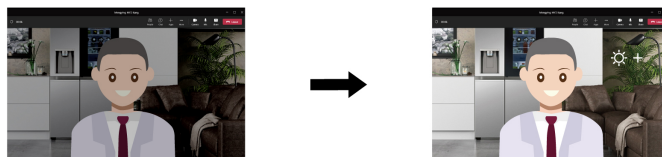

- **Inquadratura viso:** consente di mantenere automaticamente l'attenzione sul viso nella videochiamata quando ci si sposta.

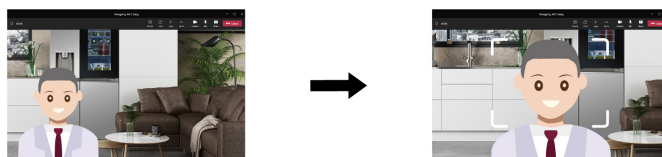

- **Avatar temporaneo:** consente di creare e visualizzare un ritratto verticale temporaneo dell'utente come se si fosse ancora in videoconferenza quando si è temporaneamente lontani.

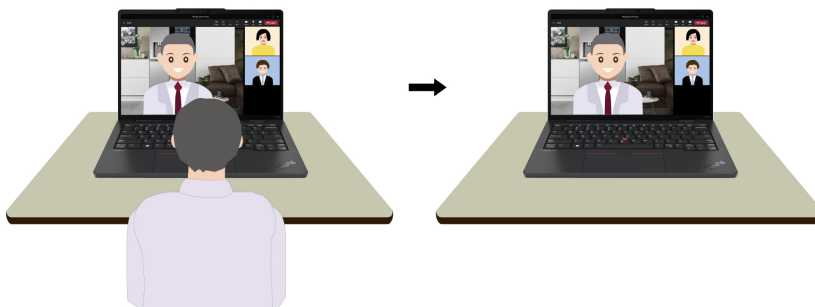

- **Background:** consente di sfocare o personalizzare lo sfondo della videochiamata per proteggere la privacy.

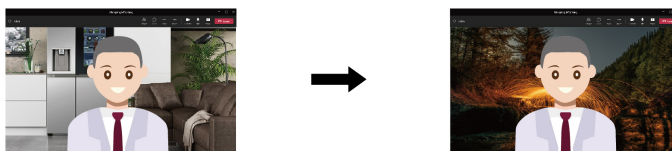

#### Nota:

- Lenovo non raccoglie dati personali da questa app.
- Le funzioni disponibili variano a seconda del modello di computer.
- Lenovo Smart Meeting fornisce aggiornamenti periodici delle funzioni per migliorare l'esperienza d'uso del computer. La descrizione sopra riportata potrebbe essere differente da quella dell'interfaccia utente corrente. Per provare le funzionalità dell'app, assicurarsi di aggiornarla alla versione più recente. Fare clic sulla notifica di aggiornamento e seguire le istruzioni visualizzate.

## TrackPoint Quick Menu

TrackPoint Quick Menu è un'app su cui è possibile fare clic. Offre un rapido accesso a funzioni come fotocamera e microfono. In questa app è possibile regolare le impostazioni delle funzioni.

### Avvio di TrackPoint Quick Menu

Fare doppio clic sulla levetta di puntamento TrackPoint per avviare il TrackPoint Quick Menu. È anche possibile impostare il singolo clic come gesto di avvio.

**Nota:** Se TrackPoint Quick Menu non viene visualizzato dopo aver utilizzato il gesto di avvio, ciò potrebbe essere causato dall'eccessiva forza applicata per spostare la levetta di puntamento TrackPoint. Attendere dai 15 ai 30 secondi e riprovare.

Per modificare le impostazioni, procedere nel modo seguente:

Passo 1. Fare clic sul riquadro a comparsa ⓘ e su **IMPOSTAZIONI AVANZATE**.

Passo 2. Selezionare **Singolo clic in avvio rapido del menu**.

Il TrackPoint Quick Menu è abilitato per impostazione predefinita. Premere Fn+G per disabilitare o abilitare il tocco. Se è disabilitato, non può essere avviato con il tocco sulla levetta di puntamento del TrackPoint.



### Utilizzo di TrackPoint Quick Menu

È possibile fare clic sul pulsante di modifica ✎ per riorganizzare le funzioni nel pannello di anteprima oppure trascinare e rilasciare le funzioni a destra nel pannello di anteprima per personalizzare il menu rapido.

- **Fotocamera**

È possibile regolare la luminosità e il contrasto della fotocamera e ripristinare le impostazioni predefinite toccando il pulsante di reimpostazione ↻.

- **Microfono**

È possibile disattivare il volume del computer e regolare l'effetto audio del microfono selezionando le seguenti modalità:

- Modalità centrale: consente di acquisire la voce.
- Modalità spaziale: consente di acquisire la voce e l'ambiente.

**Nota:** Quando il microfono interno non è supportato da Dolby o il driver Dolby è disabilitato, viene visualizzato invece un elenco di periferiche di input. L'elenco fornisce le opzioni e una barra del volume per testare il microfono.

- **Digitazione vocale**

È possibile convertire la voce in testo nella casella di testo. Fare clic su **AVVIA DIGITAZIONE VOCALE** per richiamare la casella di testo.

- **Batteria**

È possibile prolungare la durata e l'integrità della batteria impostando la soglia di carica al di sotto del 100%.

Per impostare la soglia, abilitare la funzione e fare clic su **REGOLA SOGLIA**. Impostare quindi la soglia di carica nell'app Vantage.

- **Riproduzione audio**

È possibile selezionare il dispositivo di uscita in base alle proprie preferenze e impostare il volume del canale selezionato oppure disattivarlo.

- **Cancellazione del rumore**

È possibile cancellare il rumore di sfondo e degli altri partecipanti alla riunione.

- Disattivato: consente di disabilitare la cancellazione dei rumori.
- Basso: consente di eliminare i rumori di fondo di basso livello.
- Alto: consente di eliminare tutti i rumori di fondo non vocali.

**Nota:** La funzione non è disponibile quando Dolby Voice è disattivato. Fare clic sul collegamento in **CANCELLAZIONE DEL RUMORE** per abilitarlo.

- **Pulizia rapida**

Per pulire il computer, è possibile disabilitare temporaneamente la tastiera, lo schermo, il trackpad e il dispositivo di puntamento TrackPoint.

**Nota:** Le funzioni potrebbero variare a causa di aggiornamenti periodici. Per dettagli sulla versione installata sul computer, fare clic sul riquadro a comparsa ⓘ nell'angolo in alto a destra della pagina e fare clic su **ULTERIORI INFORMAZIONI**.

---

## Raffreddamento intelligente

La funzione di raffreddamento intelligente consente di regolare il consumo di energia, la velocità della ventola, la temperatura del computer e le prestazioni.

---

Modalità	Scenario consigliato
Efficienza energetica ottimale	<ul style="list-style-type: none"><li>• Si desidera che il computer sia più silenzioso e più freddo.</li><li>• Si desidera massimizzare la durata della batteria.</li></ul>
Bilanciato	<ul style="list-style-type: none"><li>• Si intende alternare di frequente le diverse attività del computer in un arco di tempo.</li><li>• Si preferisce bilanciare le prestazioni del dispositivo con la temperatura e il rumore della ventola.</li></ul>
Massime prestazioni	<ul style="list-style-type: none"><li>• Si desidera che il computer offra le prestazioni migliori.</li><li>• Il rumore più forte della ventola e la maggiore temperatura sono accettabili.</li></ul>

---



## Alternanza tra le modalità

È possibile procedere nel modo seguente per alternare le modalità preferite:

Passo 1. Fare clic con il pulsante destro del mouse sull'icona della batteria nelle impostazioni rapide

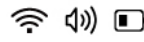
 sul lato destro della barra delle applicazioni.

Passo 2. Fare clic su **Impostazioni di alimentazione e sospensione**.

Passo 3. Individuare la sezione relativa alla **modalità di alimentazione** e selezionare la modalità preferita.

---

## Gestione dell'alimentazione

Utilizzare le informazioni in questa sezione per ottenere il migliore equilibrio tra prestazioni e risparmio energetico.

### Verifica dello stato della batteria

Verificare lo stato della batteria per utilizzare correttamente il computer.

Selezionare **Impostazioni** → **Sistema** per verificare lo stato della batteria. Per ulteriori informazioni sulla batteria, fare riferimento all'app Vantage.

### Ricarica del computer con l'alimentazione CA

Fonte di alimentazione dell'adattatore di alimentazione CA:

- Potenza: 65 W
- Ingresso onda sinusoidale da 50 a 60 Hz
- Frequenza di input dell'adattatore di alimentazione CA: da 100 V a 240 V CA, da 50 a 60 Hz
- Potenza di uscita dell'adattatore di alimentazione CA: 20 V CC, 3,25 A

Quando la carica è bassa, caricare la batteria collegando il computer all'alimentazione CA con l'adattatore di alimentazione in dotazione. L'adattatore di alimentazione CA da 65 W supporta la funzione di carica rapida e il livello di carica della batteria raggiunge l'80% in circa un'ora, quando il computer è spento. Il tempo di ricarica effettivo dipende dalla dimensione della batteria, dall'ambiente fisico e dall'eventuale utilizzo del computer.

La temperatura della batteria ha anche impatto sul caricamento. L'intervallo di temperatura consigliato per il caricamento della batteria è compreso tra 10 °C e 35 °C.

**Nota:** Per alcuni modelli, gli adattatori CA o i cavi di alimentazione potrebbero non essere forniti. Per caricare il prodotto, utilizzare solo cavi di alimentazione e adattatori certificati forniti da Lenovo che siano conformi ai requisiti degli standard nazionali pertinenti. Si consiglia di utilizzare adattatori qualificati Lenovo. Fare riferimento a <https://www.lenovo.com/us/en/compliance/eu-doc>.

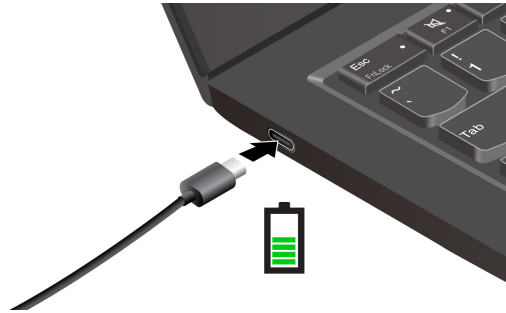

## Ottimizzazione della durata della batteria

Attenersi alle istruzioni per ottimizzare la durata della batteria.

- Utilizzare la batteria fino a quando non è scarica e ricaricare completamente la batteria prima di utilizzarla. Quando la batteria è completamente carica è necessario scaricarla al di sotto di almeno il 94% prima di poterla ricaricare.
- Non caricare completamente la batteria quando il sistema non viene utilizzato per attività complesse. Per ulteriori informazioni, consultare la scheda **Impostazioni batteria** nella sezione **Alimentazione** dell'app Vantage.
- È possibile ottimizzare la capacità di ricarica completa in base all'utilizzo. Dopo lunghi periodi di utilizzo limitato, la capacità della batteria completa potrebbe non essere disponibile finché non si scarica fino al 20% e si ricarica completamente. Per ulteriori informazioni, consultare la scheda **Impostazioni batteria** nella sezione **Alimentazione** dell'app Vantage.

## Ricarica del computer con l'apposita funzione P-to-P 2.0

Entrambi i connettori USB-C (Thunderbolt 4) del computer integrano la funzione di carica P-to-P 2.0 (Peer to Peer 2.0) esclusiva di Lenovo.

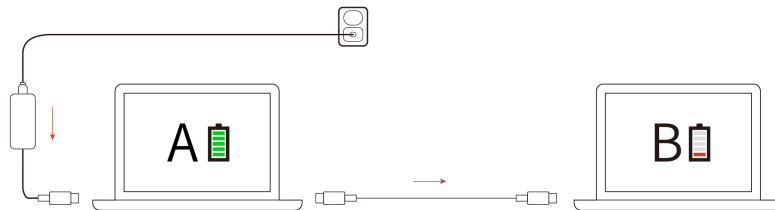

**Nota:** La velocità di caricamento effettiva del computer dipende da molti fattori, come la carica residua della batteria dei computer, il wattaggio dell'adattatore di alimentazione CA e se si utilizza il computer.

Per utilizzare la funzione, verificare che **Always On USB** e **Charge in Battery Mode** siano abilitati in UEFI BIOS dei computer, in modo che la funzione sia attiva anche quando i computer sono spenti o in modalità ibernazione. Per abilitare **Always On USB** e **Charge in Battery Mode**:

Passo 1. Riavviare il computer. Quando viene visualizzata la schermata con il logo, premere F1 per accedere al menu UEFI BIOS.

Passo 2. Fare clic su **Config** → **USB**, quindi abilitare **Always On USB** e **Charge in Battery Mode**.

## Modifica delle impostazioni di risparmio energia

Seguire le istruzioni visualizzate per modificare le impostazioni energetiche preferite.

Per i computer conformi a ENERGY STAR®, il seguente piano di alimentazione viene attivato per impostazione predefinita quando il computer è collegato all'alimentazione CA ed è inattivo da un periodo di tempo specificato:

- Spegnimento del video: dopo 5 minuti
- Inattività del computer:
  - Modelli Intel: dopo 5 minuti
  - Modelli AMD: dopo 5 minuti

Per modificare il piano di alimentazione, la funzione del pulsante di alimentazione e altre impostazioni, procedere come segue:

Passo 1. Accedere al **Pannello di controllo** e scegliere Icone grandi o Icone piccole come visualizzazione.

Passo 2. Fare clic su **Opzioni risparmio energia**.

Passo 3. Modificare le impostazioni come desiderato.

---

## Trasferimento dei dati

È possibile condividere rapidamente i file utilizzando la tecnologia Bluetooth o NFC integrata tra dispositivi con le stesse funzioni. È anche possibile inserire una scheda MicroSD o una Smart Card per trasferire i dati.

## Connessione a un dispositivo Bluetooth

È possibile collegare tutti i tipi di dispositivi abilitati per Bluetooth al computer, come tastiere, mouse, smartphone o altoparlanti. Per garantire il corretto collegamento, posizionare i dispositivi massimo a 10 metri dal computer.

### Coppia convenzionale

Questo argomento illustra come connettersi a un dispositivo Bluetooth tramite una coppia convenzionale.

Passo 1. Digitare **Bluetooth** nella casella di ricerca di Windows e premere Invio.

Passo 2. Attivare la funzione Bluetooth sia sul computer che sul dispositivo Bluetooth. Assicurarsi che il dispositivo venga rilevato.

Passo 3. Selezionare il dispositivo quando è visualizzato nell'elenco **Aggiungi dispositivo**, quindi seguire le istruzioni visualizzate.

### Swift Pair

Questo argomento illustra come connettersi a un dispositivo Bluetooth tramite Swift Pair.

Se il dispositivo Bluetooth supporta Swift Pair, procedere nel modo seguente:

Passo 1. Abilitare la notifica Swift Pair nella pagina delle impostazioni Bluetooth.

Passo 2. Attivare la funzione Bluetooth sia sul computer che sul dispositivo Bluetooth. Assicurarsi che il dispositivo venga rilevato.

Passo 3. Fare clic su **Connetti** quando la notifica Swift Pair viene visualizzata sul computer.

## Cosa fare se la connessione Bluetooth non è riuscita

Seguire le istruzioni per ricollegare un dispositivo Bluetooth.

Passo 1. Digitare **Gestione dispositivi** nella casella Windows Search e premere Invio.

Passo 2. Individuare l'adattatore Bluetooth. Fare clic con il pulsante destro del mouse e selezionare **Aggiorna driver**.

Passo 3. Selezionare **Cerca automaticamente i driver** e seguire le istruzioni visualizzate.

---

## Capitolo 4. Protezione del computer e delle informazioni

---

### Blocco del computer

**Nota:** lo slot supporta cavi di sicurezza conformi agli standard del blocco Kensington NanoSaver®, basati sulla tecnologia di blocco Cleat™. È responsabilità dell'utente valutare, scegliere e implementare il dispositivo di blocco e le funzioni di sicurezza. Lenovo non è responsabile del dispositivo di blocco e della funzione di sicurezza. È possibile acquistare i cavi di sicurezza all'indirizzo <https://smartfind.lenovo.com>.

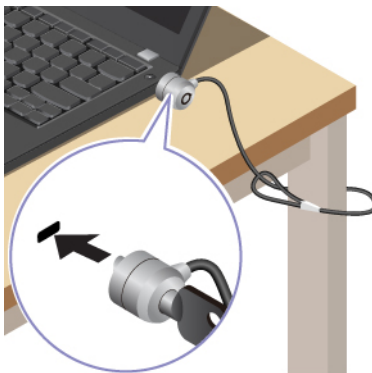

---

### Accesso con riconoscimento delle impronte digitali (per alcuni modelli)

Il lettore di impronte digitali è integrato con il pulsante di alimentazione. È possibile accendere il computer e accedervi con l'impronta digitale. Elimina la necessità di inserire password complesse, risparmiando tempo e aumentando la produttività.

Per registrare le impronte digitali, procedere come segue:

- Passo 1. Digitare **Opzioni di accesso** nella casella Windows Search e premere Invio.
- Passo 2. Selezionare **Riconoscimento impronta digitale (Windows Hello)** e seguire le istruzioni visualizzate per registrare l'impronta digitale.

**Nota:** Si consiglia di inserire il dito al centro del tasto del lettore di impronte digitali durante la registrazione e di registrare più di una impronta digitale in caso di lesioni alle dita. Dopo la registrazione, le impronte digitali vengono associate automaticamente alla password di Windows.

- Passo 3. Accedere con l'impronta digitale. Quando l'indicatore del lettore di impronte digitali è verde fisso, toccare il lettore di impronte digitali con il dito per l'autenticazione.

- ThinkPad E14 Gen 6

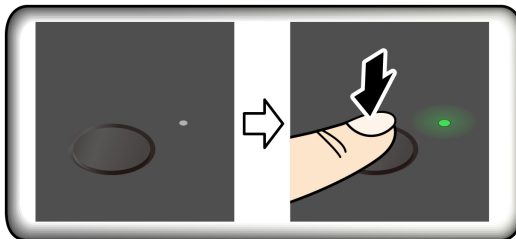

- ThinkPad E16 Gen 2

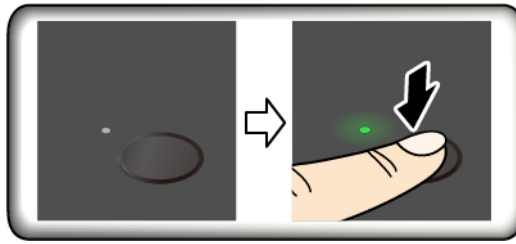

**Nota:** È possibile associare le impronte digitali alla password di accensione e alla password NVMe. Vedere "Associazione delle impronte digitali alle password (per alcuni modelli)" a pagina 35.

#### **Suggerimenti per la manutenzione:**

- Non graffiare la superficie del lettore con oggetti duri o appuntiti.
- Non utilizzare oppure toccare il lettore con dita umide, sporche, ruvide o ferite.

---

### **Accesso con riconoscimento facciale (per alcuni modelli)**

È possibile accedere al computer con il riconoscimento facciale per un'autenticazione precisa e sicura.

Per i modelli dotati di coperchio per la privacy della webcam, far scorrere il coperchio per scoprire la lente della fotocamera, prima di utilizzare il riconoscimento facciale Windows Hello.

Configurare il riconoscimento facciale e sbloccare il computer eseguendo la scansione del viso:

Passo 1. Digitare **Opzioni di accesso** nella casella Windows Search e premere Invio.

Passo 2. Selezionare **Riconoscimento facciale (Windows Hello)** e seguire le istruzioni visualizzate per registrare l'ID facciale.

---

### **Protezione dei dati dall'interruzione dell'alimentazione**

L'unità SSD NVMe (Non-Volatile Memory express) M.2 dispone dell'esclusiva funzione Lenovo PLP (Power Loss Protection) per evitare danni o perdite di dati.

Se il computer non risponde e potrebbe essere necessario arrestare il computer tenendo premuto il pulsante di alimentazione per diversi secondi. In questo caso, la funzione PLP consente di salvare tempestivamente i dati del computer. Tuttavia, non viene garantito che tutti i dati vengano salvati in tutte le situazioni.

Per verificare il tipo di unità SSD M.2:

Passo 1. Riavviare il computer. Quando viene visualizzata la schermata con il logo, premere F10 per accedere alla finestra di diagnostica Lenovo.

Passo 2. Nella scheda TOOLS, selezionare **SYSTEM INFORMATION → STORAGE** utilizzando i tasti freccia.

Passo 3. Individuare la sezione **Device Type** per verificare le informazioni.

---

### **Password UEFI BIOS**

È possibile impostare le password in UEFI (Unified Extensible Firmware Interface) BIOS (Basic Input/Output System) per rafforzare la sicurezza del computer.

## Tipi di password

In UEFI BIOS è possibile impostare una password di accensione, una password supervisore, una password di gestione del sistema o una password NVMe per impedire l'accesso non autorizzato al computer.

Tuttavia, non viene richiesto di immettere alcuna password UEFI BIOS quando il computer viene riattivato dalla modalità Sospensione.

### Password di accensione

Se viene impostata una password di accensione, all'accensione del computer viene visualizzata una finestra. Immettere la password corretta per utilizzare il computer.

### Password supervisore

La password supervisore protegge le informazioni di sistema memorizzate in UEFI BIOS. Quando si accede al menu UEFI BIOS, immettere la password supervisore corretta nella finestra visualizzata. È anche possibile premere Invio per ignorare la richiesta della password. Tuttavia, non sarà possibile modificare la maggior parte delle opzioni di configurazione di sistema in UEFI BIOS.

Se sono state impostate sia la password supervisore sia la password di accensione, è possibile utilizzare la password supervisore per accedere al computer quando viene acceso. La password del supervisore consente di ignorare quella per l'accensione.

### Password NVMe

La password NVMe impedisce l'accesso non autorizzato ai dati sull'unità di memorizzazione. Quando viene impostata una password NVMe, viene richiesto di digitare la password corretta ogni volta che si prova ad accedere all'unità di memorizzazione.

- **Password singola**

Quando viene impostata una password NVMe singola, l'utente deve immettere la password NVMe utente per accedere a file e applicazioni sull'unità di memorizzazione.

- **Password doppia (utente + amministratore)**

La password NVMe dell'amministratore viene impostata e utilizzata da un'amministratore di sistema. Consente all'amministratore di accedere a qualsiasi unità di memorizzazione di un sistema o un computer connesso alla stessa rete. L'amministratore può anche assegnare una password NVMe dell'utente a ciascun computer della rete. L'utente del computer può modificare la password NVMe dell'utente, ma solo l'amministratore può rimuoverla.

Quando viene richiesto di inserire una password NVMe, premere F1 per passare dalla password NVMe dell'amministratore alla password NVMe dell'utente.

**Nota:** La password NVMe non è disponibile nelle seguenti situazioni:

- Se sono installati un'unità di memorizzazione conforme alle specifiche TCG (Trusted Computing Group) Opal e un programma software di gestione TCG Opal nel computer, e tale programma è attivato.
- Un'unità di memorizzazione eDrive è installata nel computer su cui è preinstallato il sistema operativo Windows.

### Password di gestione del sistema

La password di gestione del sistema consente inoltre di proteggere le informazioni del sistema memorizzate in UEFI BIOS, come una password supervisore, ma dispone di autorizzazioni minori per impostazione predefinita. La password di gestione del sistema può essere impostata tramite il menu UEFI BIOS o tramite Windows Management Instrumentation (WMI) con l'interfaccia di gestione del client Lenovo.

È possibile fornire alla password di gestione del sistema le stesse autorizzazioni della password supervisore per controllare le funzioni di sicurezza. Per personalizzare le autorizzazioni della password di gestione del sistema tramite il menu UEFI BIOS:

Passo 1. Riavviare il computer. Quando viene visualizzata la schermata con il logo, premere F1 per accedere al menu UEFI BIOS.

Passo 2. Selezionare **Security → Password → System Management Password Access Control**.

Passo 3. Seguire le istruzioni visualizzate.

Se sono state impostate sia la password supervisore sia la password di gestione del sistema, la password supervisore sovrascrive la password di gestione del sistema. Se sono state impostate sia la password di gestione del sistema sia la password di accensione, la password di gestione del sistema sovrascrive la password di accensione.

## Impostazione, modifica o rimozione di una password

Seguire le istruzioni per impostare, modificare o rimuovere una password.

Prima di iniziare, stampare queste istruzioni.

Passo 1. Riavviare il computer. Quando viene visualizzata la schermata con il logo, premere F1 per accedere al menu UEFI BIOS.

Passo 2. Selezionare **Security → Password** utilizzando i tasti freccia.

Passo 3. Selezionare il tipo di password. Quindi seguire le istruzioni visualizzate per impostare, cambiare o rimuovere una password.

È necessario registrare tutte le password e conservarle in un luogo sicuro. Se si dimentica una password, le eventuali richieste di riparazione non saranno coperte da garanzia.

### Cosa fare se si dimentica la password di accensione

Seguire le istruzioni per rimuovere la password di accensione se la si dimentica.

Se è stata impostata una password supervisore o una password di gestione di sistema e la si ricorda:

Passo 1. Riavviare il computer. Quando viene visualizzata la schermata del logo, premere immediatamente F1.

Passo 2. Digitare la password supervisore o la password di gestione del sistema per accedere al menu UEFI BIOS.

Passo 3. Selezionare **Security → Password → Power-On Password** utilizzando i tasti freccia.

Passo 4. Digitare la password supervisore corrente o la password di gestione del sistema nel campo **Enter Current Password**. Quindi, lasciare vuoto il campo **Enter Current Password** e premere due volte Invio.

Passo 5. Nella finestra Changes have been saved, premere Invio.

Passo 6. Premere F10 per salvare le modifiche e uscire al menu UEFI BIOS.

Se non è stata impostata una password supervisore o una password di gestione del sistema, contattare un fornitore di servizi autorizzato da Lenovo per rimuovere la password di accensione.

### Cosa fare se si dimentica la password di gestione del sistema

Se si dimentica la password di gestione del sistema, seguire le istruzioni per rimuovere la password di gestione del sistema.



Se è stata impostata una password supervisore e la si ricorda:

- Passo 1. Riavviare il computer. Quando viene visualizzata la schermata del logo, premere immediatamente F1.
- Passo 2. Digitare la password supervisore per accedere al menu UEFI BIOS.
- Passo 3. Selezionare **Security → Password → System Management Password** utilizzando i tasti frecce.
- Passo 4. Nel campo **Enter Current Password**, immettere la password supervisore corrente. Quindi, lasciare vuoto il campo **Enter New Password** e premere due volte Invio.
- Passo 5. Nella finestra Changes have been saved, premere Invio.
- Passo 6. Premere F10 per salvare le modifiche e uscire al menu UEFI BIOS.

Se non è stata impostata una password supervisore, contattare un fornitore di servizi autorizzato da Lenovo per rimuovere la password di gestione del sistema.

### **Cosa fare se si dimentica la password NVMe**

Seguire le istruzioni per rimuovere la password NVMe se la si dimentica.

Se si dimentica la password NVMe (password singola) o le password NVMe utente e amministratore (password doppia), Lenovo non può reimpostare le password o recuperare i dati dall'unità di memorizzazione. È possibile contattare un fornitore di servizi autorizzato da Lenovo per sostituire l'unità di memorizzazione. È previsto un costo aggiuntivo per ricambi e servizio. Se l'unità di memorizzazione è una CRU (Customer Replaceable Unit), è anche possibile contattare Lenovo per acquistare una nuova unità di memorizzazione e sostituire quella precedente in modo autonomo. Per verificare se l'unità di memorizzazione è una CRU e consultare la relativa procedura di sostituzione, vedere "Elenco CRU" a pagina 43.

### **Cosa fare se si dimentica la password supervisore**

Se si dimentica la password supervisore, seguire le istruzioni per rimuoverla.

Non esiste alcuna procedura di servizio per rimuovere la password. È possibile contattare un fornitore di servizi autorizzato da Lenovo per sostituire la scheda di sistema. È previsto un costo aggiuntivo per ricambi e servizio.

### **Associazione delle impronte digitali alle password (per alcuni modelli)**

È possibile associare le impronte digitali alle password per ottenere un accesso rapido al computer e ai dati sull'unità di memorizzazione senza inserire la password di accensione o la password NVMe.

Procedere come segue per associare le impronte digitali alla password di accensione e alla password NVMe:

- Passo 1. Spegner e riaccendere il computer.
- Passo 2. Quando richiesto, eseguire la scansione del dito sul lettore di impronte digitali.
- Passo 3. Immettere la password di accensione, la password NVMe o entrambe come richiesto. L'associazione viene stabilita.

Quando si avvia nuovamente il computer, è possibile utilizzare le impronte digitali per accedere al computer senza immettere la password di Windows, la password di accensione o la password NVMe. Per modificare le impostazioni, premere F1 per accedere al menu UEFI BIOS, quindi selezionare **Security → Fingerprint**.

**Attenzione:** Se si utilizzano sempre le impronte digitali per accedere al computer, è possibile che si dimentichino le password. Annotare le password e conservarle in un luogo sicuro.

---

## Autenticazione FIDO (Fast Identity Online)

Il computer in uso supporta la funzionalità di autenticazione FIDO (Fast Identity Online). Questa funzione offre un'alternativa all'autenticazione basata su password per eseguire l'autenticazione senza password

e funziona solo quando nell'UEFI BIOS è impostata una password di accensione e il dispositivo FIDO2 USB è registrato in ThinkShield™ Passwordless Power-On Device Manager. In questo modo, è possibile immettere la password di accensione o usare il dispositivo FIDO2 USB registrato per accendere il computer.

## Registrazione del dispositivo FIDO2 USB in ThinkShield Passwordless Power-On Device Manager

Seguire le istruzioni per registrare il dispositivo FIDO2 USB in ThinkShield Passwordless Power-On Device Manager.

- Passo 1. Accendere il computer.
- Passo 2. Premere F12 durante la procedura di accensione.
- Passo 3. Se si imposta una password di accensione, viene richiesto di immettere la password corretta.
- Passo 4. Selezionare **App Menu → ThinkShield Passwordless Power-On Device Manager** e premere Invio.
- Passo 5. Per registrare il dispositivo FIDO2 USB, inserirlo seguendo questi passaggi:
  - a. Selezionare il dispositivo FIDO2 USB disponibile che si desidera registrare nel campo **Discovered Devices**.
  - b. Fare clic su **Yes** nella finestra visualizzata per confermare il dispositivo selezionato.
  - c. Se si imposta una password di accensione, viene richiesto di immettere la password corretta.
  - d. Viene visualizzata la finestra **User operation request**. Viene richiesto di premere il pulsante sul dispositivo FIDO2 USB connesso e di seguire le istruzioni visualizzate per chiudere la finestra.
  - e. Premere Esc per uscire e riavviare il computer.

### Nota:

- Per annullare la registrazione dei dispositivi, fare clic sul dispositivo FIDO2 USB disponibile del quale si desidera annullare la registrazione nel campo **My Device** e immettere la password di accensione corretta per la verifica.
- Se si utilizzano più dispositivi FIDO2 USB con un identificatore comune per la registrazione, sarà disponibile un solo dispositivo.

## Accedere al sistema con l'autenticazione all'accensione senza password

Seguire le istruzioni per accedere al sistema con l'autenticazione all'accensione senza password.

- Passo 1. Riavviare il computer.
- Passo 2. Viene visualizzata la finestra **ThinkShield Passwordless Power-On Authentication**.
- Passo 3. Inserire il dispositivo FIDO2 USB registrato per il rilevamento.
- Passo 4. Seguire quindi le istruzioni visualizzate per premere il pulsante sul dispositivo FIDO2 USB per la verifica.
- Passo 5. Una volta verificato il dispositivo, la procedura di accensione continua.

**Nota:** inserire il dispositivo FIDO2 USB o immettere la password di accensione entro 60 secondi. In caso contrario, il computer si arresterà automaticamente.



---

## Capitolo 5. UEFI BIOS

UEFI BIOS è il primo programma che viene eseguito dal computer. Quando il computer si accende, UEFI BIOS esegue un test automatico per verificare che i vari dispositivi del computer funzionino adeguatamente.

---

### Accesso al menu UEFI BIOS

Accendere o riavviare il computer. Quando viene visualizzata la schermata con il logo, premere ripetutamente F1 per accedere al menu UEFI BIOS.

---

### Spostamento nel menu UEFI BIOS

Seguire le istruzioni visualizzate sullo schermo per spostarsi nel menu UEFI BIOS.

La tabella seguente presenta alcune impostazioni disponibili del menu UEFI BIOS. Per ulteriori informazioni su UEFI BIOS, ad esempio sul registro eventi del BIOS, visitare il sito <https://pcsupport.lenovo.com> e digitare UEFI BIOS nella casella di ricerca.

**Nota:** Il menu UEFI BIOS potrebbe variare a seconda delle configurazioni del sistema.

Menu	Introduzione
<b>Main</b>	Questa categoria visualizza le informazioni generali relative al prodotto, come la versione UEFI BIOS, il tipo di macchina, il numero di serie del sistema, la licenza del sistema operativo preinstallato e il log eventi del BIOS.
<b>Config</b>	Questa categoria consente di aggiornare le configurazioni relative alle impostazioni di sistema, quali rete, USB, tastiera, schermo, CPU e alimentazione.
<b>Date/Time</b>	Questa categoria consente di impostare la data e l'ora del computer.
<b>Security</b>	Questa categoria consente di configurare le impostazioni di sicurezza relative a password, impronte digitali e accessibilità I/O.
<b>Startup</b>	Questa categoria consente di gestire le impostazioni relative all'avvio.
<b>Restart</b>	Questa categoria consente di salvare o annullare le modifiche prima di uscire.

È possibile accedere a Lenovo BIOS Simulator Center <https://download.lenovo.com/bsco/index.html> per scoprire le impostazioni dettagliate in base al nome del prodotto.

**Nota:** Lenovo BIOS Simulator Center effettua aggiornamenti periodici delle impostazioni. L'interfaccia e la descrizione delle impostazioni di UEFI BIOS simulator potrebbero differire da quelle dell'interfaccia effettiva.

---

### Ripristino dei valori predefiniti di fabbrica del sistema

Questa funzione consente di ripristinare le impostazioni predefinite di fabbrica di UEFI BIOS, inclusi tutti i dati di sistema interni e tutte le impostazioni di UEFI BIOS. Consente di cancellare i dati dell'utente nel caso si desideri smaltire o riutilizzare il computer.

Passo 1. Riavviare il computer. Quando viene visualizzata la schermata con il logo, premere F1 per accedere al menu UEFI BIOS.

Passo 2. Selezionare **Security** → **Reset System to Factory Defaults** e premere Invio.

Passo 3. Potrebbero essere visualizzate diverse finestre di avviso. Prima di ripristinare le impostazioni predefinite di fabbrica del sistema, procedere nel modo seguente:

1. Disattivare Absolute Persistence Module.
2. Rimuovere la password NVMe, se impostata.

Passo 4. Per i modelli di computer con impostazioni RAID, viene visualizzata una finestra per ricordare i danni causati ai dati. Selezionare **Yes** per continuare.

Passo 5. Viene visualizzata una finestra per confermare che tutte le impostazioni UEFI BIOS verranno ripristinate. Selezionare **Yes** per continuare.

**Nota:** se **Intel AMT control** e **Absolute Persistence(R) Module** sono disabilitati in modo permanente, non è possibile reimpostare correttamente queste impostazioni.

Passo 6. Immettere la password supervisore, la password di gestione del sistema o la password di accensione nella finestra visualizzata.

Il computer verrà riavviato immediatamente. Potrebbero essere necessari alcuni minuti per completare il processo di inizializzazione. Durante questo processo, lo schermo del computer potrebbe essere vuoto. Ciò è normale e non è necessario interrompere il processo.

---

## Aggiornamento di UEFI BIOS

Quando si installa un nuovo programma, un driver di dispositivo o un componente hardware, potrebbe essere necessario aggiornare UEFI BIOS.

Scaricare e installare il pacchetto di aggiornamento di UEFI BIOS più recente, mediante uno dei seguenti metodi:

### Dall'app Vantage

Seguire le istruzioni per aggiornare UEFI BIOS dall'app Vantage.

Passo 1. Aprire l'app Vantage e fare clic su **Dispositivo → System Update**.

Passo 2. Se è disponibile un pacchetto di aggiornamento più recente di UEFI BIOS, seguire le istruzioni visualizzate per scaricare e installare il pacchetto.

### Dal sito Web dell'assistenza Lenovo

Seguire le istruzioni per aggiornare UEFI BIOS dal sito Web dell'assistenza Lenovo.

Passo 1. Visitare il sito <https://pcsupport.lenovo.com> e selezionare la voce per il computer in uso.

Passo 2. Fare clic su **Drivers & Software (Driver e software) → Manual Update (Aggiornamento manuale) → BIOS/UEFI**.

Passo 3. Seguire le istruzioni visualizzate per scaricare e installare il pacchetto di aggiornamento più recente di UEFI BIOS.

### Da Windows Update

Seguire le istruzioni per aggiornare UEFI BIOS da Windows Update.

Passo 1. Digitare **Impostazioni** nella casella Windows Search e premere Invio.

Passo 2. Fare clic su **Windows Update → Controlla aggiornamenti**.

Passo 3. Se nell'elenco degli aggiornamenti viene visualizzato un pacchetto di aggiornamento del BIOS, fare clic su **Scarica o installa** per avviare l'aggiornamento.

---

## Installazione di un sistema operativo Windows e driver

Seguire le istruzioni per installare un sistema operativo Windows e i driver del dispositivo.

Microsoft® fornisce costantemente aggiornamenti per il sistema operativo Windows. Prima di installare una particolare versione di Windows, consultare l'elenco di compatibilità della versione di Windows. Per informazioni dettagliate, visitare il sito <https://support.lenovo.com/solutions/windows-support>.

### Attenzione:

- Si consiglia di aggiornare il sistema operativo tramite i canali ufficiali. Qualsiasi aggiornamento non ufficiale potrebbe causare rischi di sicurezza.
- Il processo di installazione di un nuovo sistema operativo comporta l'eliminazione di tutti i dati presenti nell'unità di memorizzazione interna, inclusi i dati memorizzati in una cartella nascosta.

Prima di installare un sistema operativo Windows, procedere nel modo seguente:

1. Per i modelli con un Trusted Platform Module, se si utilizza la funzione BitLocker® Drive Encryption di Windows, verificare che la funzione sia stata disabilitata. È possibile riabilitare la funzione una volta completata l'installazione del sistema operativo.
2. Assicurarsi che le funzioni di sicurezza (chip di sicurezza, virtualizzazione e avvio sicuro) siano abilitate. Per accedere alle funzionalità di sicurezza nel menu UEFI BIOS:
  - a. Riavviare il computer. Quando viene visualizzata la schermata con il logo, premere F1 per accedere al menu UEFI BIOS.
  - b. Selezionare **Security**, quindi le funzioni di sicurezza. Quindi premere Invio. Verificare che le funzioni di sicurezza siano abilitate.
  - c. Premere F10 per salvare le impostazioni e uscire.
3. Per l'installazione di Windows 11 è necessaria una connessione di rete.

Passo 1. Collegare l'unità che contiene il programma di installazione del sistema operativo al computer. Per creare i supporti di installazione, fare riferimento a <https://support.microsoft.com/windows>.

Passo 2. Riavviare il computer. Quando viene visualizzata la schermata con il logo, premere F1 per accedere al menu UEFI BIOS.

Passo 3. Selezionare **Startup → Boot** per aprire il menu secondario **Boot Priority Order**.

Passo 4. Modifica della sequenza di avvio:

- a. Selezionare l'unità che contiene il programma di installazione del sistema operativo, ad esempio **USB HDD**. Quindi premere Esc.
- b. Premere F10 per salvare l'impostazione e uscire.

**Attenzione:** Dopo aver modificato la sequenza di avvio, verificare che sia stata selezionata la periferica corretta durante un'operazione di copia, salvataggio o formattazione. Se si seleziona la periferica errata, i dati su tale periferica possono essere cancellati o sovrascritti.

**Nota:** Se il sistema non riesce ad avviarsi nell'unità selezionata, disabilitare **Secure Boot** e riprovare. Verificare di riabilitare la funzione una volta completata l'installazione del sistema operativo.

Passo 5. Seguire le istruzioni visualizzate sullo schermo per installare i driver di dispositivo e i programmi necessari.

## Installazione dei driver di dispositivo

Si consiglia di scaricare il driver più recente per un componente quando vengono rilevate prestazioni scarse da tale componente o quando è stato aggiunto un componente. Questa operazione potrebbe eliminare il driver come causa potenziale del problema. Scaricare e installare il driver più recente, mediante uno dei seguenti metodi.

- Aprire l'app Vantage per verificare i pacchetti di aggiornamento disponibili. Selezionare i pacchetti di aggiornamento desiderati, quindi seguire le istruzioni visualizzate per scaricare e installare i pacchetti.
- Visitare il sito <https://pcsupport.lenovo.com> e selezionare la voce per il computer in uso. Quindi, seguire le istruzioni visualizzate per scaricare e installare il software e i driver necessari.
- Applicare Windows Update per ottenere gli aggiornamenti più recenti, come le patch di sicurezza. Quindi seguire le istruzioni visualizzate per scaricare e installare gli aggiornamenti necessari.



---

## Capitolo 6. Sostituzione della CRU

Le CRU (Customer Replaceable Unit) sono parti che possono essere sostituite dal cliente. I computer contengono i seguenti tipi di CRU:

- **CRU self-service:** indica le parti che possono essere sostituite facilmente dai clienti stessi o dai tecnici qualificati dell'assistenza a un costo aggiuntivo.
- **CRU di servizio facoltative:** indica le parti che possono essere sostituite dai clienti esperti. I tecnici qualificati dell'assistenza possono inoltre fornire supporto per la sostituzione delle parti in base al tipo di garanzia prevista per la macchina del cliente.

Se l'utente è in grado di sostituire una CRU, Lenovo la invierà all'utente stesso. Le istruzioni sulla sostituzione e le informazioni su CRU vengono fornite con il prodotto e possono inoltre essere richieste in qualsiasi momento a Lenovo. Potrebbe essere necessario restituire la parte difettosa della CRU che è stata sostituita. Quando viene richiesta la restituzione: (1) con la CRU di sostituzione vengono forniti le istruzioni di restituzione, un contrassegno prepagato e un contenitore; e (2) le spese della CRU di sostituzione potrebbero essere a carico dell'utente se Lenovo non riceve la CRU difettosa entro trenta (30) giorni dalla ricezione della CRU di sostituzione. Per i dettagli completi, consultare la documentazione Garanzia limitata Lenovo all'indirizzo [https://www.lenovo.com/warranty/llw\\_02](https://www.lenovo.com/warranty/llw_02).

---

### Elenco CRU

Di seguito viene riportato un elenco di CRU del computer in uso.

#### CRU self-service

- Adattatore di alimentazione CA\*
- Assieme del coperchio della base
- Modulo di memoria
- Unità SSD M.2
- Cavo di alimentazione\*
- Assieme altoparlanti (solo per ThinkPad E16 Gen 2)

\* per alcuni modelli

**Nota:** La sostituzione di qualsiasi parte non elencata sopra, inclusa la batteria ricaricabile integrata, deve essere eseguita da un tecnico dell'assistenza qualificato o assicurandosi di seguire attentamente tutte le istruzioni fornite da Lenovo. È inoltre possibile trovare i Centri di riparazione autorizzati Lenovo visitando il sito <https://support.lenovo.com/partnerlocator> per ulteriori informazioni.

---

### Prima di sostituire una CRU

Prima di sostituire eventuali CRU, verificare di disabilitare innanzitutto Avvio rapido, quindi la batteria integrata.

#### Disabilitazione di Avvio rapido

Seguire le istruzioni per disabilitare Avvio rapido.

Passo 1. Accedere al **Pannello di controllo** e scegliere Icone grandi o Icone piccole come visualizzazione.

- Passo 2. Fare clic su **Opzioni risparmio energia**, quindi su **Specifica comportamento pulsanti di alimentazione** nel riquadro sinistro.
- Passo 3. Fare clic su **Modifica le impostazioni attualmente non disponibili** in alto.
- Passo 4. Se richiesto dal Controllo account utente (UAC), fare clic su **Sì**.
- Passo 5. Deselezionare la casella di controllo **Attiva avvio rapido** e fare clic su **Salva cambiamenti**.

## Disabilitazione della batteria integrata

Seguire le istruzioni per disabilitare la batteria integrata.

- Passo 1. Riavviare il computer. Quando viene visualizzata la schermata con il logo, premere immediatamente F1 per accedere al menu UEFI BIOS.
- Passo 2. Selezionare **Config → Power**. Viene visualizzato il menu secondario **Power**.
- Passo 3. Selezionare **Disable Built-in Battery** e premere Invio.
- Passo 4. Selezionare **Yes** nella finestra Setup Confirmation.

La batteria integrata è disabilitata e il computer si spegne automaticamente.

Attendere da 3 a 5 minuti per lasciare raffreddare il computer.

**Nota:** Se il computer non riesce ad accedere al menu UEFI BIOS, non è possibile disabilitare la batteria integrata. Per garantire la sicurezza quando si sostituisce una CRU, si consiglia di effettuare le seguenti operazioni:

- Per la batteria integrata collegata alla scheda di sistema tramite cavi: scollegare i cavi della batteria.
- Per la batteria integrata di tipo CRU collegata al sistema con connettori a pettine: rimuovere la batteria. Per la procedura di rimozione, consultare le istruzioni per la sostituzione della batteria integrata in questa documentazione.
- Per la batteria integrata non di tipo CRU collegata alla scheda di sistema con connettori a pettine: contattare il Centro assistenza clienti Lenovo per richiedere supporto.

Per verificare se la batteria integrata nel computer è di tipo CRU, consultare l'elenco di CRU nella sezione Capitolo 6 "Sostituzione CRU" a pagina 43.

---

## Sostituzione di una CRU

Seguire la procedura di sostituzione per sostituire una CRU.

## Assieme del coperchio della base

Seguire le istruzioni per sostituire l'assieme del coperchio della base.

Prima di iniziare, leggere [Avvisi generici sulla sicurezza e la conformità](#) e stampare le istruzioni che seguono.

**Nota:** non rimuovere l'assieme del coperchio della base nelle seguenti situazioni. In caso contrario, potrebbe verificarsi un corto circuito.

- Quando nel computer è installata la batteria rimovibile
- Quando il computer è collegato all'alimentazione CA

Per accedere, procedere nel modo seguente:

1. Disabilitare la batteria integrata. Vedere "Prima di sostituire una CRU" a pagina 43.

2. Spegnere il computer e scollegarlo dall'alimentazione CA e da tutti i cavi collegati.
3. Chiudere lo schermo e capovolgere il computer.

Passo 1. Rimuovere l'assieme del coperchio della base come mostrato nella figura di seguito.

**Nota:** Preparare uno strumento per fare leva e rilasciare i ganci.

- ThinkPad E14 Gen 6

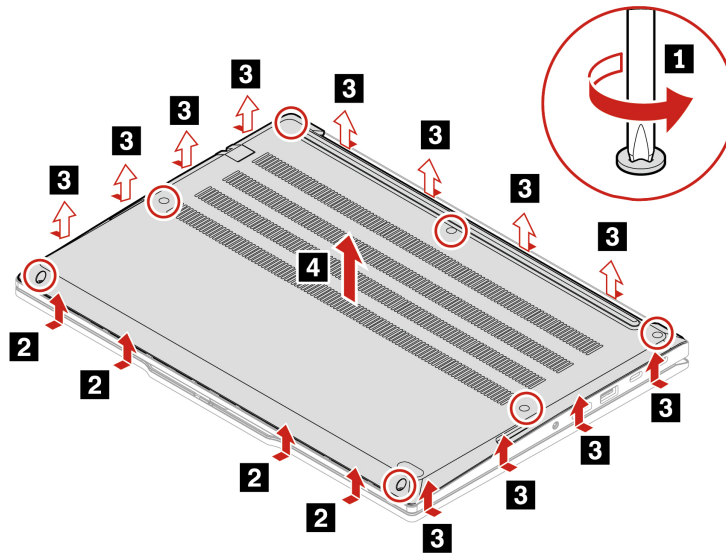

- ThinkPad E16 Gen 2

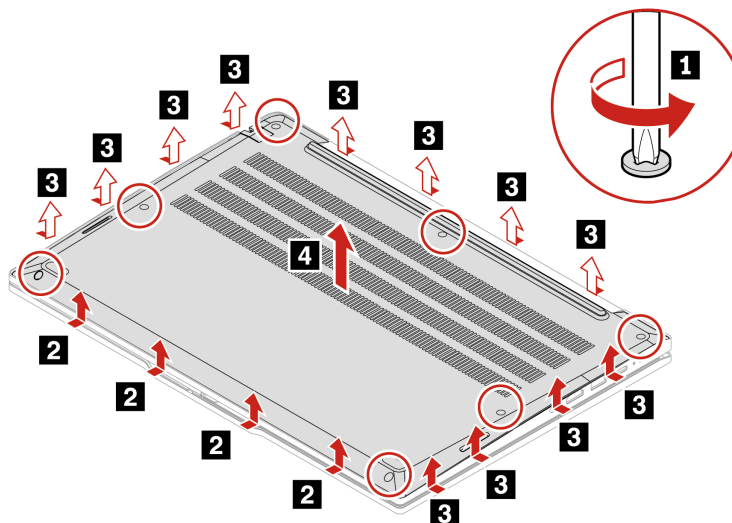

Passo 2. Installare l'assieme del coperchio base in ordine inverso.

Se il computer non si avvia dopo avere reinstallato l'assieme del coperchio della base, scollegare l'adattatore di alimentazione CA e ricollegarlo al computer.

## Modulo di memoria

Attenersi alle istruzioni per sostituire il modulo di memoria.

Prima di iniziare, leggere [Avvisi generici sulla sicurezza e la conformità](#) e stampare le istruzioni che seguono.

**Attenzione:** Non toccare la parte contenente i contatti del modulo di memoria. In caso contrario, il modulo di memoria potrebbe danneggiarsi.

Per accedere, procedere nel modo seguente:

1. Disabilitare la batteria integrata. Vedere "Prima di sostituire una CRU" a pagina 43.
2. Spegnerne il computer e scollegarlo dall'alimentazione CA e da tutti i cavi collegati.
3. Chiudere il video e capovolgere il computer.
4. Rimuovere l'assieme del coperchio di base. Vedere "Assieme del coperchio della base" a pagina 44.

Passo 1. Rimuovere il modulo di memoria come mostrato di seguito.

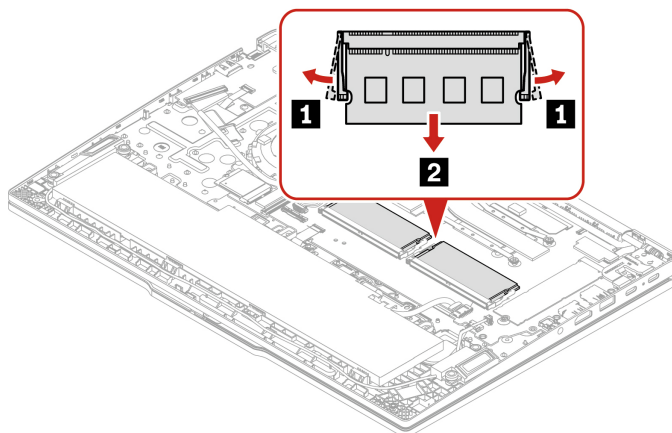

Passo 2. Installare il modulo di memoria come mostrato di seguito.

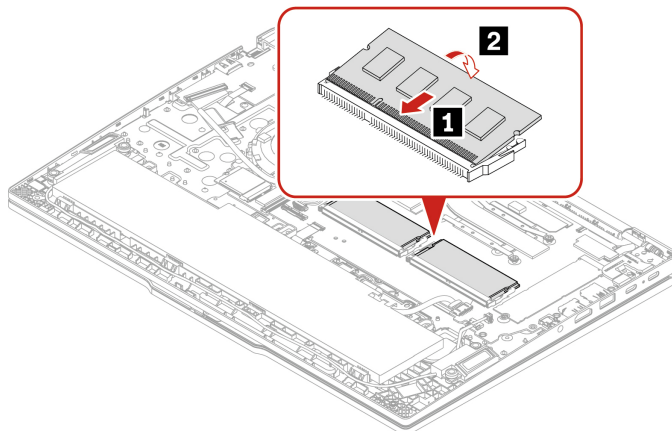

## Unità SSD M.2

Seguire le istruzioni per sostituire l'unità SSD M.2.

Prima di iniziare, leggere [Avvisi generici sulla sicurezza e la conformità](#) e stampare le istruzioni che seguono.

**Attenzione:** Se si sostituisce un'unità SSD M.2, potrebbe essere necessario installare un nuovo sistema operativo. Per informazioni dettagliate su come installare un nuovo sistema operativo, vedere "Installazione di un sistema operativo Windows e driver" a pagina 41.

L'unità SSD M.2 è sensibile. Maneggiarla in modo inappropriato potrebbe provocare danni permanenti o la perdita dei dati.

Quando si maneggiano le unità SSD M.2, si consiglia di osservare le seguenti linee guida:

- Sostituire l'unità SSD M.2 solo per ripararla. L'unità SSD M.2 non è progettata per modifiche o sostituzioni frequenti.
- Prima di sostituire l'unità SSD M.2, eseguire una copia di backup di tutti i dati da conservare.
- Non esercitare alcuna pressione sull'unità SSD M.2.
- Non toccare il lato dei contatti o la scheda di circuito dell'unità SSD M.2. Altrimenti, l'unità SSD M.2 potrebbe danneggiarsi.
- Non sottoporre l'unità SSD M.2 a urti o vibrazioni. Collocare l'unità SSD M.2 su un panno morbido in modo da evitare urti.

Per accedere, procedere nel modo seguente:

1. Disabilitare la batteria integrata. Vedere "Prima di sostituire una CRU" a pagina 43.
2. Spegner il computer e scollegarlo dall'alimentazione CA e da tutti i cavi collegati.
3. Chiudere il video e capovolgere il computer.
4. Rimuovere l'assieme del coperchio di base. Vedere "Assieme del coperchio della base" a pagina 44.

Passo 1. Rimuovere l'unità SSD M.2 come mostrato di seguito.

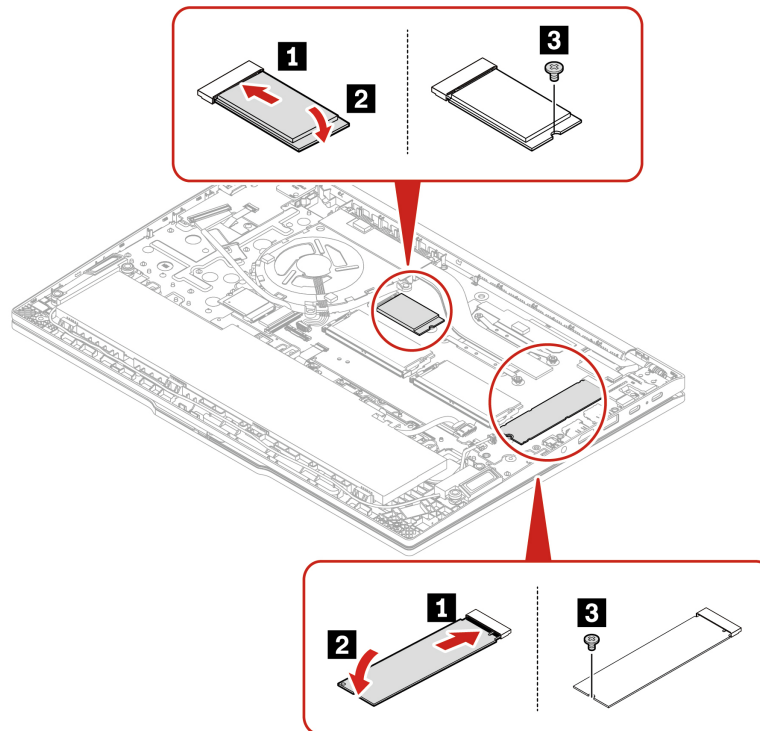

Passo 2. Installare l'unità SSD M.2 in ordine inverso.

## Assieme altoparlanti (solo per ThinkPad E16 Gen 2)

Seguire le istruzioni per sostituire l'assieme del coperchio della base.

Prima di iniziare, leggere [Avvisi generici sulla sicurezza e la conformità](#) e stampare le istruzioni che seguono.

Per accedere, procedere nel modo seguente:

1. Disabilitare la batteria integrata. Vedere "Prima di sostituire una CRU" a pagina 43.
2. Spegner il computer e scollegarlo dall'alimentazione CA e da tutti i cavi collegati.
3. Chiudere il video e capovolgere il computer.
4. Rimuovere l'assieme del coperchio di base. Vedere "Assieme del coperchio della base" a pagina 44.

Passo 1. Rimuovere l'assieme altoparlanti come mostrato di seguito.

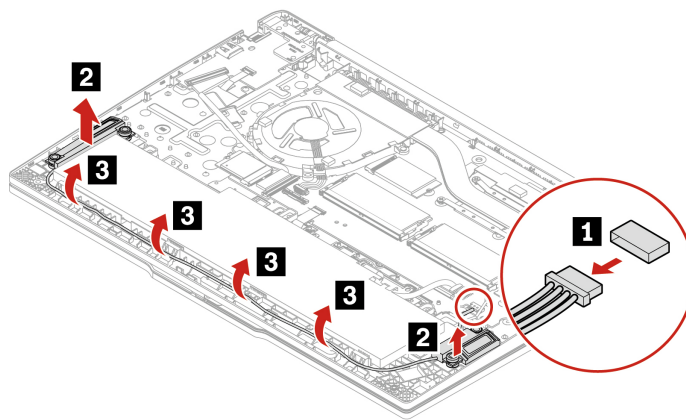

Passo 2. Installare il gruppo in ordine inverso.

---

## Capitolo 7. Guida e supporto tecnico

---

### Ricerca del numero di serie

Questo argomento illustra come trovare il numero di serie del computer.

È possibile trovare il numero di serie tramite:

- **Dashboard** o **Dispositivo** nell'app **Vantage**
- Etichetta con il numero di serie del computer (come illustrato nella figura che segue)

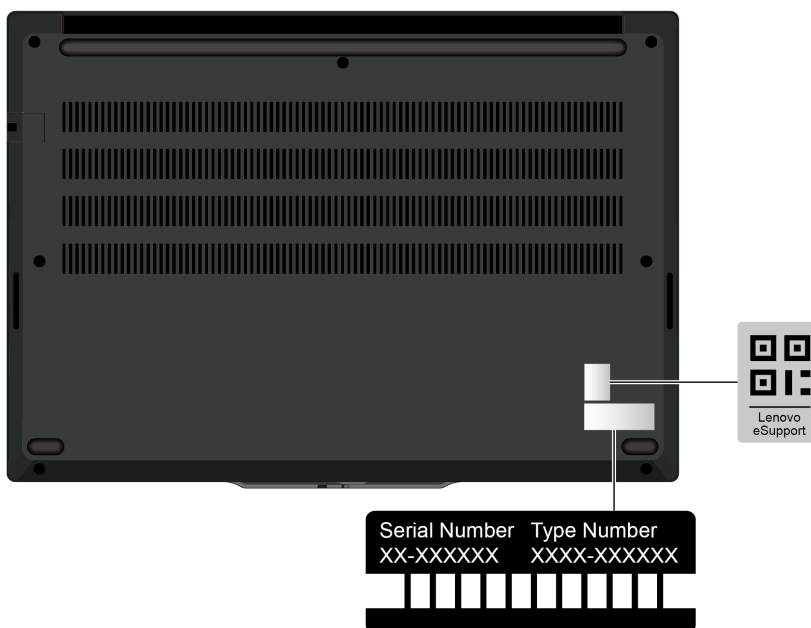

---

### Domande frequenti

Consultare queste domande frequenti per trovare le risposte alle domande sollevate più di frequente.

Domanda	Soluzione
Come verificare lo stato della riparazione?	<ol style="list-style-type: none"><li>1. Visitare il sito Web dell'assistenza Lenovo all'indirizzo <a href="https://pcsupport.lenovo.com">https://pcsupport.lenovo.com</a>.</li><li>2. Cercare il nome del prodotto e accedere alla sezione <b>Repair Status (Stato di riparazione)</b>.</li><li>3. Immettere il numero di serie per verificare lo stato della riparazione.</li></ol>
Come verificare lo stato della garanzia?	<ul style="list-style-type: none"><li>• Visitare il sito Web dell'assistenza Lenovo all'indirizzo <a href="https://pcsupport.lenovo.com">https://pcsupport.lenovo.com</a>.</li><li>• Dall'app Vantage.</li></ul>
Come accedere al <b>Pannello di controllo</b> ?	Digitare Pannello di controllo nella casella Windows Search e premere Invio.
Come spegnere il computer?	Aprire il menu <b>Start</b> e fare clic su <b>Alimentazione</b> . Quindi fare clic su <b>Arresta</b> .

Domanda	Soluzione
Come eseguire la partizione dell'unità di memorizzazione?	<a href="https://support.lenovo.com/solutions/ht503851">https://support.lenovo.com/solutions/ht503851</a>
Come procedere se il computer non risponde ai comandi?	<ol style="list-style-type: none"> <li>1. Tenere premuto il pulsante di accensione fino a quando il computer non è spento. Quindi riavviare il computer.</li> <li>2. Se il passaggio 1 non risolve il problema: <ul style="list-style-type: none"> <li>• Per i modelli dotati di un foro per il ripristino di emergenza: inserire una graffetta per la carta raddrizzata nel foro per il ripristino di emergenza per interrompere temporaneamente l'alimentazione. Quindi riavviare il computer con l'alimentazione CA collegata.</li> <li>• Per i modelli senza un foro per il ripristino di emergenza: <ul style="list-style-type: none"> <li>– Per i modelli con batteria rimovibile, rimuovere la batteria e scollegare tutte le fonti di alimentazione. Quindi ricollegare l'alimentazione CA e riavviare il computer.</li> <li>– Per i modelli con batteria integrata, scollegare tutte le fonti di alimentazione. Tenere premuto il pulsante di alimentazione per circa sette secondi. Quindi ricollegare l'alimentazione CA e riavviare il computer.</li> </ul> </li> </ul> </li> </ol>
Come procedere se viene versato del liquido sul computer?	<ol style="list-style-type: none"> <li>1. Scollegare l'adattatore di alimentazione CA e spegnere immediatamente il computer. Quanto più velocemente viene interrotto il passaggio della corrente nel computer, tanto più aumenta la possibilità di ridurre i danni da cortocircuito. <p><b>Attenzione:</b> Sebbene lo spegnimento immediato del computer potrebbe causare la perdita dei dati, lasciarlo acceso potrebbe renderlo inutilizzabile.</p> </li> <li>2. Prima di accendere il computer, attendere che tutto il liquido si sia asciugato. <p><b>ATTENZIONE:</b>  <b>Non tentare di drenare il liquido capovolgendo il computer. Se il computer dispone di fori di drenaggio della tastiera nella parte inferiore, il liquido verrà drenato attraverso i fori.</b></p> </li> </ol>
Come si accede al menu UEFI BIOS?	Riavviare il computer. Quando viene visualizzata la schermata con il logo, premere F1 per accedere al menu UEFI BIOS.



Domanda	Soluzione
Dove è possibile scaricare i driver di dispositivo più recenti e l'UEFI BIOS?	<ul style="list-style-type: none"> <li>• Dall'app Vantage: aprire l'app Vantage, quindi fare clic su <b>Dispositivo → System Update</b>.</li> <li>• Dal sito Web dell'assistenza Lenovo:             <ol style="list-style-type: none"> <li>1. Visitare il sito <a href="https://pcsupport.lenovo.com">https://pcsupport.lenovo.com</a> e selezionare la voce per il computer in uso.</li> <li>2. Fare clic su <b>Drivers &amp; Software (Driver e software) → Manual Update (Aggiornamento manuale)</b>.</li> </ol> </li> <li>• Da Windows Update:             <ol style="list-style-type: none"> <li>1. Digitare Impostazioni nella casella Windows Search e premere Invio.</li> <li>2. Fare clic su <b>Windows Update → Controlla aggiornamenti</b>.</li> </ol> </li> </ul> <p>Se è disponibile un pacchetto di aggiornamento, seguire le istruzioni visualizzate per scaricarlo e installarlo.</p>
Come procedere se lo schermo LCD diventa nero quando si accende il computer?	<ol style="list-style-type: none"> <li>1. Eseguire il test automatico dello schermo LCD.             <ol style="list-style-type: none"> <li>a. Verificare che il computer sia collegato all'adattatore di alimentazione CA.</li> <li>b. Per spegnere il computer, premere il pulsante di alimentazione per circa sette secondi.</li> <li>c. Premere contemporaneamente Fn, CTRL di sinistra e il pulsante di alimentazione.</li> <li>d. Verificare se il computer visualizza cinque colori fissi in sequenza su tutto lo schermo:                 <ul style="list-style-type: none"> <li>• In caso affermativo, lo schermo LCD funziona normalmente.</li> <li>• In caso negativo, lo schermo LCD non funziona correttamente.</li> </ul> </li> <li>e. Il test dura circa 20 secondi e viene chiuso automaticamente. È anche possibile premere il pulsante di alimentazione per uscire dal test.</li> </ol> </li> <li>2. Contattare Lenovo per ottenere supporto e fornire il risultato del test. Vedere "Contattare Lenovo" a pagina 56.</li> </ol>

## Diagnosi dell'indicatore LED di carica della batteria

L'indicatore LED di carica della batteria (di seguito denominato indicatore LED) lampeggia per facilitare la diagnosi e la risoluzione di alcuni problemi del computer.

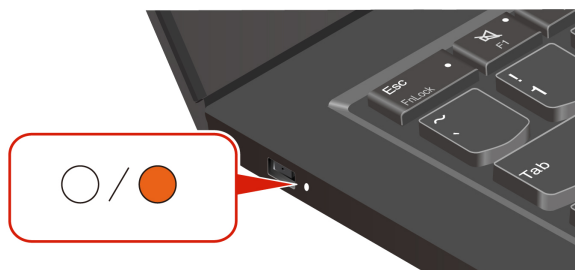





### Sequenze di lampeggiamento dell'indicatore

L'indicatore LED lampeggia prima in giallo e poi in bianco continuamente, con diversi schemi di lampeggiamento. Ogni sequenza di lampeggiamento corrisponde a un codice errore. Ad esempio, quando l'indicatore LED lampeggia una volta in giallo ● e poi lampeggia due volte in bianco ○○, lo schema di lampeggiamento ●○○ corrisponde al codice errore 0001.

### Nota:

- L'indicatore LED lampeggia automaticamente solo quando si verifica l'errore riportato nella tabella che segue.
- L'indicatore LED lampeggia continuamente finché il computer non si spegne. Se è necessario interrompere il processo, premere il pulsante di alimentazione per alcuni secondi.
- Contattare il Centro di assistenza clienti Lenovo prima di tentare di riparare autonomamente il computer, in modo da poter essere indirizzato alla documentazione corretta e alle informazioni sulla riparazione. Si consiglia di far riparare il computer da un fornitore di servizi autorizzato da Lenovo, a seconda della complessità dell'errore o del guasto.

Fare riferimento agli schemi di lampeggiamento e ai codici errore nella tabella che segue per risolvere i problemi del computer.

Schemi di lampeggiamento	Codici di errore	Soluzioni
	0001: Errore di reimpostazione (reimpostazione della piattaforma non disattivata)	<ol style="list-style-type: none"> <li>1. Rimuovere l'adattatore di alimentazione CA e la batteria rimovibile, se il computer ne è dotato. Reimpostare quindi il computer in uno dei seguenti modi: <ul style="list-style-type: none"> <li>• Per i modelli dotati di un foro per il ripristino di emergenza: inserire una graffetta per la carta raddrizzata nel foro per il ripristino di emergenza per interrompere temporaneamente l'alimentazione. Quindi riavviare il computer con l'alimentazione CA collegata.</li> <li>• Per i modelli senza foro per il ripristino di emergenza: tenere premuto il pulsante di alimentazione circa per sette secondi. Quindi ricollegare tutte le risorse di alimentazione e riavviare il computer.</li> </ul> </li> <li>2. Se il passaggio 1 non funziona, sostituire la scheda di sistema (solo fornitore di servizi).</li> </ol>
	0002: Errore di bus interno	Sostituire la scheda di sistema (solo provider di servizi).
	0003: Errore di programmazione della memoria non volatile nel circuito di alimentazione del sistema	Sostituire la scheda di sistema (solo provider di servizi).
	0282: Errore del modulo di memoria	<ol style="list-style-type: none"> <li>1. Reinstallare o sostituire il modulo di memoria.</li> <li>2. Se il passaggio 1 non funziona, sostituire la scheda di sistema (solo fornitore di servizi).</li> </ol>
	0283: Errore delle risorse PCI	<ol style="list-style-type: none"> <li>1. Rimuovere i dispositivi PCIe (scheda M.2, scheda PCIe, ecc.) (solo provider di servizi).</li> <li>2. Se il passaggio 1 non funziona, sostituire la scheda di sistema (solo fornitore di servizi).</li> </ol>

Schemi di lampeggiamento	Codici di errore	Soluzioni
	0284: Errore relativo alla funzionalità compatibile con TCG (potrebbe essere un errore di convalida del codice BIOS)	Sostituire la scheda di sistema (solo provider di servizi).
	0285: Errore relativo alla funzionalità compatibile con TCG (potrebbe essere un errore di inizializzazione di TPM)	Sostituire la scheda di sistema (solo provider di servizi).
	0286: Errore della grafica integrata	Sostituire la scheda di sistema (solo provider di servizi).
	0287: Errore della grafica discreta	<ol style="list-style-type: none"> <li>1. Reinstallare o sostituire la scheda grafica separata (solo provider di servizi).</li> <li>2. Se il passaggio 1 non funziona, sostituire la scheda di sistema (solo fornitore di servizi).</li> </ol>
	0288: Errore dello schermo del computer	<ol style="list-style-type: none"> <li>1. Ricollegare il cavo dello schermo sia sul lato della scheda di sistema che sul lato dello schermo del computer (solo fornitore di servizi) e controllare il pannello LCD.</li> <li>2. Se il passaggio 1 non funziona, collegare uno schermo esterno al computer e controllare lo stato (cliente o fornitore di servizi). <ul style="list-style-type: none"> <li>• Se lo schermo esterno funziona, sostituire il pannello LCD (solo fornitore di servizi).</li> <li>• Se lo schermo esterno non funziona, sostituire la scheda di sistema (solo fornitore di servizi).</li> </ul> </li> </ol>
	0281: Errore generale del controller integrato	Sostituire la scheda di sistema (solo provider di servizi).

## Diagnostica e risoluzione dei problemi relativi al computer

Questa sezione fornisce un'introduzione a una serie di strumenti per la diagnostica e la risoluzione dei problemi disponibili sul sito Web dell'assistenza Lenovo, nell'app Vantage e sul computer. Queste risorse consentono di diagnosticare i problemi software e hardware comuni.

Nella seguente tabella sono riportati questi strumenti di diagnostica e le condizioni consigliate per ciascuno strumento.

Strumento di diagnostica	Scenario consigliato
Risoluzione dei problemi e diagnostica sul sito Web dell'assistenza Lenovo	Si desidera trovare una risoluzione dei problemi online o eseguire una scansione dell'hardware e dei driver sul computer.
Scansione hardware	<ul style="list-style-type: none"> <li>L'app Vantage è installata sul computer.</li> <li>Si desidera eseguire la verifica di base dei componenti hardware.</li> </ul>
Strumento UEFI Diagnostics	<ul style="list-style-type: none"> <li>Non è possibile accedere al sistema operativo.</li> <li>Non è possibile connettere il computer alla rete.</li> </ul>

## Risoluzione dei problemi e diagnostica sul sito Web dell'assistenza Lenovo

Lenovo fornisce due opzioni diverse di diagnostica che consentono di identificare e risolvere i problemi relativi al computer.

- Passo 1. Visitare il sito <https://www.pcsupport.lenovo.com/> e immettere il nome del prodotto nella casella di ricerca.
- Passo 2. Fare clic su **Troubleshoot & Diagnose (Risoluzione dei problemi e diagnosi)** e selezionare una delle due opzioni che seguono in base alle proprie esigenze.

Se non è sicuri di quale sia il problema relativo al computer, si consiglia di selezionare **Easy** e seguire le istruzioni visualizzate per aggiornare il firmware e ottenere lo stato dell'hardware.

Se si è identificato il problema sul computer, è possibile selezionare **Custom** e seguire le istruzioni visualizzate per risolvere il problema.

### Nota:

- Prima di avviare un processo di diagnostica automatica, viene visualizzata una finestra a comparsa in cui viene richiesto di installare Lenovo Service Bridge. Lenovo Service Bridge consente di collegare il computer agli strumenti di diagnostica Lenovo.
- Il sito Web dell'assistenza Lenovo fornisce aggiornamenti periodici delle sezioni per migliorare l'esperienza d'uso del computer. L'interfaccia del sito Web e le descrizioni delle sezioni potrebbero essere diverse da quella sull'interfaccia effettiva.

Se con le soluzioni non si risolvono i problemi relativi al computer, è possibile seguire le istruzioni visualizzate per inviare un e-ticket o contattare Lenovo per assistenza tecnica.

## Scansione hardware

La scansione hardware è uno strumento efficace per la verifica dell'hardware che consente di identificare i problemi hardware esistenti.

Per eseguire la scansione hardware:

- Passo 1. Digitare **Vantage** nella casella di ricerca di Windows e premere Invio.
- Passo 2. Fare clic su **Scansione hardware** o **Supporto → Scansione hardware**.
- Passo 3. Selezionare **SCANSIONE RAPIDA** o **PERSONALIZZA**, quindi seguire le istruzioni visualizzate per effettuare la scansione hardware.

**Nota:**

- Lo strumento Scansione rapida contiene una suite preselezionata di test per la verifica di base dei componenti hardware presenti nel sistema. Lo strumento Personalizza consente di selezionare uno o più componenti hardware per eseguire la verifica.
- Prima di selezionare **SCANSIONE RAPIDA**, fare clic su **Aggiorna moduli** per assicurarsi che i componenti hardware elencati siano i componenti attualmente disponibili per il computer.

Passo 4. Se viene rilevato un guasto hardware, il risultato varia a seconda dello stato della garanzia e in base al paese o alla regione. Seguire le istruzioni visualizzate per risolvere il problema.

## Strumento UEFI Diagnostics

Lo strumento UEFI Diagnostics consente di visualizzare le informazioni del sistema e identificare i problemi hardware quando non è possibile accedere al sistema operativo o il computer non è in grado di connettersi alla rete.

Per utilizzare lo strumento UEFI Diagnostics:

- Passo 1. Collegare il computer a una presa di alimentazione CA.
- Passo 2. Accendere il computer e premere immediatamente F10 per accedere allo strumento UEFI Diagnostics.
- Passo 3. Seguire le istruzioni visualizzate per effettuare il test.
- Passo 4. Premere Esc per uscire dallo strumento. Il computer verrà riavviato immediatamente.
- Passo 5. Se è stato rilevato un errore hardware e non è possibile individuare e risolvere il problema, è possibile chiamare il Centro assistenza clienti Lenovo. Vedere "Contattare Lenovo" a pagina 56.

---

## Ripristino del sistema operativo Windows

Quando si riscontrano problemi imprevisti con il sistema operativo, è possibile scegliere di ripristinarlo autonomamente o chiamare il Centro assistenza clienti Lenovo.

**Nota:** Microsoft fornisce costantemente aggiornamenti per il sistema operativo Windows. Prima di installare una particolare versione di Windows, consultare l'elenco di compatibilità della versione di Windows. Per maggiori dettagli, visitare il sito <https://support.lenovo.com/solutions/ht512575>.

---

Per ripristinare il sistema operativo su...	Vedere...
Impostazioni di fabbrica	Le istruzioni in <a href="https://support.lenovo.com/HowToCreateLenovoRecovery">https://support.lenovo.com/HowToCreateLenovoRecovery</a>
Un punto di sistema precedente	Le istruzioni in Argomenti popolari: <a href="https://support.lenovo.com/solutions/ht118590">https://support.lenovo.com/solutions/ht118590</a>

---

## Risorse per risolvere autonomamente i problemi

Utilizzare le seguenti risorse per ottenere ulteriori informazioni sul computer e risolvere autonomamente i problemi.

---

Risorse	Come effettuare l'accesso?
Sito Web dell'assistenza Lenovo	<a href="https://pcsupport.lenovo.com">https://pcsupport.lenovo.com</a>
Suggerimenti	<a href="https://www.lenovo.com/tips">https://www.lenovo.com/tips</a>
Comunità Lenovo	<a href="https://forums.lenovo.com">https://forums.lenovo.com</a>

---

Risorse	Come effettuare l'accesso?
Informazioni relative all'accessibilità	<a href="https://www.lenovo.com/accessibility">https://www.lenovo.com/accessibility</a>
Informazioni della guida di Windows	<ul style="list-style-type: none"> <li>• Aprire il menu Start e fare clic su <b>Richiesta supporto</b>.</li> <li>• Utilizzare Windows Search o l'assistente personale Cortana®.</li> <li>• Sito Web del supporto Microsoft: <a href="https://support.microsoft.com">https://support.microsoft.com</a></li> </ul>

## Etichetta di Windows

Il computer potrebbe disporre di un'etichetta Microsoft Windows originale applicata sul coperchio, in base ai seguenti fattori:

- Posizione geografica
- Versione di Windows preinstallata

Per le figure dei diversi tipi delle etichette di prodotti Microsoft originali, visitare il sito <https://www.microsoft.com/howtotell/Hardware.aspx>.

- Nella Repubblica Popolare Cinese, l'etichetta di prodotto Microsoft originale è richiesta su tutti i modelli di computer in cui è preinstallata qualsiasi versione del sistema operativo Windows.
- In altri paesi e regioni, l'etichetta di prodotto Microsoft originale è richiesta solo su modelli di computer concessi in licenza per le versioni di Windows Pro.

L'assenza di un'etichetta di prodotto Microsoft originale non significa che la versione di Windows preinstallata non sia originale. Per maggiori dettagli su come determinare se il prodotto Windows preinstallato sia originale, consultare le informazioni fornite da Microsoft all'indirizzo <https://www.microsoft.com/howtotell/default.aspx>.

Non sono presenti indicatori visivi esterni dell'ID prodotto o della versione di Windows per cui il computer è concesso in licenza. L'ID prodotto viene invece registrato nel firmware del computer. Ogni volta che su un prodotto è installato Windows, il programma di installazione ricerca nel firmware del computer un ID prodotto corrispondente per completare l'attivazione.

In alcuni casi, una versione precedente di Windows potrebbe essere preinstallata in base ai diritti di downgrade della licenza della versione di Windows Pro.

## Contattare Lenovo

Se non si riesce a risolvere il problema e si necessita di ulteriore assistenza, è possibile contattare il centro assistenza clienti Lenovo.

### Prima di contattare Lenovo

Prima di contattare Lenovo, preparare le seguenti informazioni:

1. Annotare i sintomi e i dettagli del problema:
  - Qual è il problema? È continuo o intermittente?
  - Viene visualizzato un messaggio di errore o un codice di errore?
  - Qual è il sistema operativo di cui si dispone? Quale versione?
  - Quali applicazioni software erano in esecuzione al momento in cui si è verificato il problema?
  - È possibile riprodurre il problema? Se sì, in quale modo?
2. Annotare le informazioni del sistema:

- Nome prodotto
- Tipo di macchina e numero di serie

## Centro assistenza clienti Lenovo

Durante il periodo di garanzia, è possibile contattare il centro assistenza clienti Lenovo per richiedere il supporto necessario.

### Numeri di telefono

Per un elenco dei numeri di telefono del supporto Lenovo per il proprio paese o area geografica, visitare il sito <https://pcsupport.lenovo.com/supportphonenumberlist> per i numeri di telefono più recenti.

**Nota:** i numeri di telefono sono soggetti a modifiche senza preavviso. Se il numero del proprio paese o della propria regione non è inserito nell'elenco, contattare il rivenditore o il concessionario Lenovo di zona.

### Servizi disponibili durante il periodo di garanzia

- Determinazione del problema: per facilitare l'individuazione di un problema hardware e per decidere l'azione richiesta per la risoluzione del problema, è disponibile personale tecnico specializzato.
- Ripristino hardware Lenovo: se si rileva che il problema è causato dall'hardware Lenovo durante il periodo di garanzia, è disponibile il personale tecnico qualificato per fornire il livello valido di servizio.
- Gestione delle modifiche tecniche: in alcuni casi, potrebbe essere necessario apportare delle modifiche dopo la vendita del prodotto. Lenovo o il rivenditore autorizzato Lenovo apporta le modifiche EC (Engineering Change) desiderate, valide per l'hardware in uso.

### Servizi non coperti

- Sostituzione o utilizzo di parti non prodotte per o da Lenovo o di parti prive di garanzia
- Identificazione delle cause dei problemi del software
- Configurazione di UEFI BIOS come parte di un'installazione o un aggiornamento
- Modifiche o aggiornamenti ai driver di dispositivo
- Installazione e gestione dei (NOS) (Network Operating System)
- Installazione e gestione dei programmi

Per i termini e le condizioni della Garanzia limitata Lenovo che si applicano al proprio prodotto hardware Lenovo, visitare il sito:

- [https://www.lenovo.com/warranty/llw\\_02](https://www.lenovo.com/warranty/llw_02)
- <https://pcsupport.lenovo.com/warrantylookup>

---

## Acquisto di accessori o servizi aggiuntivi

Questo argomento fornisce istruzioni su come acquistare accessori o servizi aggiuntivi.

### Accessori

Lenovo dispone di numerosi aggiornamenti e accessori hardware per ampliare le funzionalità del computer. Gli accessori includono: moduli di memoria, dispositivi di memorizzazione, schede di rete, adattatori di alimentazione, tastiere, mouse e così via.

Per acquistare da Lenovo, visitare il sito <https://www.lenovo.com/accessories>.

### Servizi aggiuntivi

Durante e dopo il periodo di garanzia è possibile acquistare servizi aggiuntivi da Lenovo all'indirizzo <https://pcsupport.lenovo.com/warrantyupgrade>.

I nomi e la disponibilità dei servizi potrebbero variare in base al paese.

---

## Funzioni di accessibilità

Lenovo si impegna a rendere l'IT accessibile a tutti, compresi coloro che hanno limitazioni uditive, visive o motorie. Lenovo supporta le funzionalità di accessibilità nei seguenti modi per aiutare tutti gli utenti a interagire al meglio con i prodotti Lenovo.

### Documentazione accessibile

La documentazione Lenovo è progettata per soddisfare le esigenze di accessibilità degli utenti. Gli utenti possono leggere la documentazione con l'assistenza necessaria. Ad esempio:

- Il testo e le immagini hanno un contrasto elevato. Il contrasto dei colori può migliorare l'esperienza visiva. In questa modalità, tutti i contenuti vengono evidenziati per essere più visibili.
- Il testo è logico e leggibile. Le immagini sono leggibili anche con il testo alternativo fornito. Un lettore dello schermo può migliorare l'esperienza di ascolto. In questa modalità, tutti i contenuti sono più chiari e facili da comprendere.
- Il testo è grande e chiaro, facilitando la lettura. Una lente di ingrandimento può ingrandire il testo per migliorarne la leggibilità.

Per ulteriori informazioni, guarda il video all'indirizzo:

[https://support.lenovo.com/docs/pc\\_pub\\_accessibility](https://support.lenovo.com/docs/pc_pub_accessibility)

### Progettazione di prodotti accessibili

Il design dei prodotti Lenovo supporta anche le funzionalità di accessibilità.

**Nota:** Le funzionalità di accessibilità variano in base al prodotto. A seconda del modello di prodotto, alcune funzionalità di accessibilità elencate di seguito potrebbero non essere applicabili al prodotto. Per ottenere le informazioni più aggiornate relative all'accessibilità del prodotto, visitare il sito <https://www.lenovo.com/accessibility>. Per ulteriore supporto da parte di Lenovo, gli utenti possono trovare i numeri di telefono per il proprio Paese o area geografica su <https://support.lenovo.com/supportphonenumber>.

### • Tastiere

Le tastiere Lenovo supportano varie funzionalità di accessibilità. Ad esempio:

- Contrassegni tattili su alcuni tasti per una più facile identificazione

I contrassegni tattili forniscono a tutti gli utenti un modo per trovare i tasti senza guardare la tastiera. Sulle tastiere Lenovo sono disponibili per i seguenti tasti:

- Tasti funzione: F2 e F3
- Tasti di controllo: Fn e Ins
- Tasti di digitazione: F, J e Invio
- Tasto di navigazione: freccia giù





- Disposizione coerente delle tastiere per un utilizzo più semplice
- Spaziatura adeguata tra i tasti per una digitazione più efficiente
- Contrasto sufficiente di tasti, controlli ed etichette per una migliore visibilità
- Notifica su schermo o luminosa per alcuni tasti che semplifica l'uso
- Tasti e controlli che possono essere raggiunti e azionati con una mano e richiedono una manualità minima per un facile utilizzo

- **Barra di comunicazione prominente**

Come gradita aggiunta al computer, la barra di comunicazione incorpora le opzioni della fotocamera anteriore e un microfono con una copertura a 360 gradi, che consentono di orientare il computer e aprire facilmente il portatile.

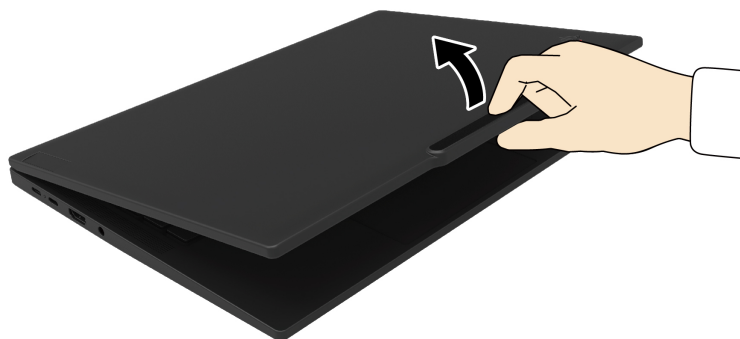

- **Dispositivo di puntamento TrackPoint alternativo**

Il dispositivo di puntamento TrackPoint è dotato della levetta di puntamento TrackPoint e di tre pulsanti TrackPoint. Offre un'alternativa agli utenti che desiderano interagire con il computer senza utilizzare un mouse tradizionale. Per informazioni sull'utilizzo del dispositivo di puntamento TrackPoint, vedere "Utilizzo del dispositivo di puntamento TrackPoint" a pagina 12

- **Connettori standard del settore**

I connettori standard del settore sui prodotti Lenovo consentono una migliore compatibilità con le periferiche.

- **Sistemi operativi**

Le funzionalità di accessibilità dei sistemi operativi possono essere configurate per assistere gli utenti nei seguenti modi:

- Le funzionalità visive, come le dimensioni del testo e le impostazioni degli effetti visivi, rendono più facile visualizzare i contenuti dello schermo.
- Le funzionalità uditive, come le impostazioni audio e le didascalie, rendono più facile ascoltare i contenuti dello schermo.
- Le funzionalità di interazione, come le impostazioni di controllo vocale e visivo, rendono il prodotto più facile da controllare.

Per accedere alle funzionalità di accessibilità del sistema operativo Windows 11, selezionare **Start → Impostazioni → Accessibilità**.

---

## Appendice A. Informazioni sulla conformità

Per informazioni sulla conformità, consultare la documentazione *Regulatory Notice* all'indirizzo <https://pcsupport.lenovo.com> e *Avvisi generici sulla sicurezza e la conformità* all'indirizzo [https://pcsupport.lenovo.com/docs/generic\\_notices](https://pcsupport.lenovo.com/docs/generic_notices).

---

### Informazioni correlate alla certificazione

Nome prodotto	ID conformità	Tipi di macchina
ThinkPad E14 Gen 6	<ul style="list-style-type: none"><li>• Modelli Intel:<ul style="list-style-type: none"><li>– TP00148C</li><li>– TP00148C0<sup>1</sup></li></ul></li><li>• Modelli AMD:<ul style="list-style-type: none"><li>– TP00148D</li><li>– TP00148D0<sup>1</sup></li></ul></li></ul>	<ul style="list-style-type: none"><li>• Modelli Intel: 21M7 e 21M8</li><li>• Modelli AMD: 21M3 e 21M4</li></ul>
ThinkPad E16 Gen 2	<ul style="list-style-type: none"><li>• Modelli Intel:<ul style="list-style-type: none"><li>– TP00149C</li><li>– TP00149C0<sup>1</sup></li></ul></li><li>• Modelli AMD:<ul style="list-style-type: none"><li>– TP00149D</li><li>– TP00149D0<sup>1</sup></li></ul></li></ul>	<ul style="list-style-type: none"><li>• Modelli Intel: 21MA e 21MB</li><li>• Modelli AMD: 21M5 e 21M6</li></ul>

<sup>1</sup> solo per l'India

Ulteriori informazioni sulla conformità relative al prodotto sono disponibili all'indirizzo: <https://www.lenovo.com/compliance>.

---

### Posizione delle antenne wireless UltraConnect

Il computer è dotato di un sistema di antenne wireless UltraConnect™. È possibile abilitare la comunicazione wireless in qualsiasi luogo.

La seguente figura mostra la posizione delle antenne del computer:



1 Antenna WLAN (wireless LAN)

---

## Ambiente operativo

### Altitudine massima (senza pressurizzazione)

3.048 m

### Temperatura

- Sistema acceso: da 5 °C a 35 °C
- Conservazione e trasporto nella confezione originale: da -20 °C a 60 °C
- Conservazione senza confezione: da 5 °C a 43 °C

**Nota:** quando la batteria è in carica, la temperatura deve essere di almeno 10 °C.

### Umidità relativa

- Sistema acceso: da 8% a 95% alla temperatura di bulbo umido di 23 °C
- Memorizzazione e trasporto: da 5% a 95% alla temperatura di bulbo umido di 27 °C

---

## Avviso per l'aggiornamento del nome del connettore USB

USB Implementers Forum ha pubblicato una revisione delle linee guida per i nomi dei connettori USB a settembre 2022. Lenovo segue le linee guida revisionate e aggiorna di conseguenza i nomi dei connettori USB. È possibile fare riferimento alla tabella seguente per i dettagli dell'aggiornamento dei nomi.

Nome corrente	Nome precedente
Connettore USB-A (USB ad alta velocità)	Connettore USB-A 2.0
Connettore USB-A (USB 5 Gbps)	Connettore USB-A 3.2 Gen 1

<b>Nome corrente</b>	<b>Nome precedente</b>
Connettore USB-A (USB 10 Gbps)	Connettore USB-A 3.2 Gen 2
Connettore USB-A (USB 5 Gbps, Always On USB)	Connettore Always on USB-A 3.2 Gen 1
Connettore USB-A (USB 10 Gbps, Always On USB)	Connettore Always on USB-A 3.2 Gen 2
Connettore USB-C (USB 5 Gbps)	Connettore USB-C (3.2 Gen 1)
Connettore USB-C (USB 10 Gbps)	Connettore USB-C (3.2 Gen 2)
Connettore USB-C (USB 20 Gbps)	USB 3.2 Gen 2x2
Connettore USB-C (USB4 20 Gbps)	USB 4 Gen 2x2
Connettore USB-C (USB4 40 Gbps)	Connettore USB-C (USB 4)
Connettore USB-C (Thunderbolt 3)	Connettore USB-C (Thunderbolt 3)
Connettore USB-C (Thunderbolt 4)	Connettore USB-C (Thunderbolt 4)



---

## Appendice B. Note e marchi

### Note

È possibile che Lenovo non offra i prodotti, i servizi o le funzioni illustrate in questo documento in tutti i paesi. Consultare il rappresentante Lenovo locale per informazioni sui prodotti e sui servizi disponibili nel proprio paese. Qualsiasi riferimento a prodotti, programmi o servizi Lenovo non implica che possano essere utilizzati soltanto tali prodotti, programmi o servizi. In sostituzione a quelli forniti da Lenovo, possono essere usati prodotti, programmi o servizi funzionalmente equivalenti che non comportino violazione di diritti di proprietà intellettuale o di altri diritti di Lenovo. Valutazioni e verifiche operative in relazione ad altri prodotti, programmi o servizi sono di esclusiva responsabilità dell'utente.

Lenovo può avere brevetti o programmi di brevetto in corso relativi a quanto trattato nella presente pubblicazione. La fornitura di questa pubblicazione non implica la concessione di alcuna licenza su di essi. È possibile inviare per iscritto richieste di licenze a:

*Lenovo (United States), Inc.  
8001 Development Drive  
Morrisville, NC 27560  
U.S.A.  
Attention: Lenovo Director of Licensing*

LENOVO GROUP LTD. FORNISCE QUESTA PUBBLICAZIONE "NELLO STATO IN CUI SI TROVA" SENZA ALCUNA GARANZIA, ESPLICITA O IMPLICITA, IVI INCLUSE EVENTUALI GARANZIE DI COMMERCIALIZZAZIONE ED IDONEITÀ AD UNO SCOPO PARTICOLARE. Alcune giurisdizioni non escludono le garanzie implicite; di conseguenza la suddetta esclusione potrebbe, in questo caso, non essere applicabile.

Le variazioni periodiche delle informazioni saranno incluse nelle nuove edizioni della pubblicazione. Per fornire un servizio migliore, Lenovo si riserva il diritto di migliorare e/o modificare i prodotti e i programmi software descritti nei manuali forniti con il computer e il contenuto del manuale, in qualsiasi momento e senza alcun preavviso.

L'interfaccia software, le funzioni e la configurazione hardware descritte nei manuali forniti con il computer potrebbero non corrispondere esattamente alla configurazione effettiva del computer acquistato. Per la configurazione del prodotto, consultare il relativo contratto (se presente) o l'elenco di imballaggio del prodotto oppure contattare il distributore per la vendita dei prodotti. Lenovo può utilizzare o divulgare le informazioni ricevute dagli utenti secondo le modalità ritenute appropriate, senza alcun obbligo nei loro confronti.

I prodotti descritti in questa documentazione non sono destinati all'utilizzo di applicazioni che potrebbero causare danni a persone. Le informazioni contenute in questa documentazione non modificano o non influiscono sulle specifiche dei prodotti Lenovo o sulla garanzia. Nessuna parte di questa documentazione rappresenta l'espressione o una licenza implicita fornita nel rispetto dei diritti di proprietà intellettuale o di altri diritti Lenovo. Tutte le informazioni in essa contenute sono state ottenute in ambienti specifici e vengono presentate come illustrazioni. Il risultato ottenuto in altri ambienti operativi può variare.

Lenovo può utilizzare o divulgare le informazioni ricevute dagli utenti secondo le modalità ritenute appropriate, senza alcun obbligo nei loro confronti.

Tutti i riferimenti ai siti Web non Lenovo contenuti in questa pubblicazione sono forniti per consultazione; per essi non viene fornita alcuna approvazione. Il materiale relativo a tali siti Web non fa parte del materiale fornito con questo prodotto Lenovo e l'utilizzo è a rischio e pericolo dell'utente.

Qualsiasi esecuzione di dati, contenuta in questo manuale, è stata determinata in un ambiente controllato. Quindi, è possibile che il risultato ottenuto in altri ambienti operativi vari significativamente. È possibile che alcune misure siano state eseguite su sistemi di sviluppo e non viene garantito che tali misure siano le stesse sui sistemi disponibili. Inoltre, alcune misure potrebbero essere state stimate mediante estrapolazione. I risultati correnti possono variare. È necessario che gli utenti di questo documento verifichino i dati applicabili per l'ambiente specifico.

Questo documento è tutelato dalle leggi sul copyright Lenovo e non è coperto da alcuna licenza open source, inclusi altri accordi Linux® che possono accompagnare il software incluso in questo prodotto. Lenovo può aggiornare questo documento in qualsiasi momento e senza preavviso.

Per le informazioni più recenti o eventuali domande o commenti, contattare o visitare il sito Web Lenovo all'indirizzo:

<https://pcsupport.lenovo.com>

### **Marchi**

Lenovo, il logo Lenovo, ThinkPad, il logo ThinkPad e TrackPoint sono marchi di Lenovo. Intel e Thunderbolt sono marchi di Intel Corporation o dei relativi affiliati negli Stati Uniti e/o in altri paesi. Linux è un marchio registrato di Linus Torvalds negli Stati Uniti e/o in altri paesi. Microsoft, Microsoft Teams, Windows, Windows Hello, BitLocker  e Cortana sono marchi del gruppo di società Microsoft. Dolby, Dolby Voice e Dolby Atmos sono marchi di Dolby Laboratories Licensing Corporation. I termini HDMI e HDMI High-Definition Multimedia Interface sono marchi o marchi registrati di HDMI concessi in licenza a LLC negli Stati Uniti e in altri paesi. USB-C è un marchio registrato di USB Implementers Forum. Wi-Fi e Miracast sono marchi registrati di Wi-Fi Alliance. Tutti gli altri sono marchi sono di proprietà dei rispettivi titolari.