

# WF-C579R Series

# Guida utente

## Sommarario

### Informazioni sul manuale

Introduzione ai manuali. . . . .	8
Utilizzo del manuale per la ricerca di informazioni. . . . .	8
Marchi e simboli. . . . .	10
Descrizioni utilizzate nel manuale. . . . .	10
Riferimenti per i sistemi operativi. . . . .	10

### Istruzioni importanti

Avvertenze per la sicurezza. . . . .	12
Istruzioni e avvertenze sulla stampante. . . . .	13
Istruzioni e avvertenze sulla configurazione della stampante. . . . .	13
Istruzioni e avvertenze per l'utilizzo della stampante. . . . .	14
Istruzioni e avvertenze sul trasporto o la conservazione della stampante. . . . .	14
Istruzioni e avvertenze sull'utilizzo della stampante con una connessione wireless. . . . .	15
Istruzioni e avvertenze sull'utilizzo del touchscreen. . . . .	15
Protezione dei dati personali. . . . .	15

### Informazioni di base sulla stampante

Nomi e funzioni delle parti. . . . .	16
Pannello di controllo. . . . .	20
Configurazione di base dello schermo. . . . .	21
Icone visualizzate sul display LCD. . . . .	22
Operazioni su touchscreen. . . . .	23
Immissione di caratteri. . . . .	24
Configurazione della schermata Job/Status. . . . .	25
Visualizzazione di animazioni. . . . .	26

### Preparazione della stampante

Caricamento della carta. . . . .	27
Carta disponibile e capacità. . . . .	27
Caricamento di carta nel Cassetto carta. . . . .	32
Caricamento di carta nel Alim. posteriore carta. . . . .	34
Caricamento di buste e precauzioni. . . . .	37
Caricamento di carta lunga. . . . .	38
Elenco dei tipi di carta. . . . .	38
Posizionamento degli originali. . . . .	39
Tipi di originali disponibili per l'ADF. . . . .	39
Posizionamento di originali nell'ADF. . . . .	39

Posizionamento di originali sul Vetro dello scanner. . . . .	42
Inserire un dispositivo USB esterno. . . . .	44
Inserire e rimuovere un dispositivo USB esterno. . . . .	44
Accesso a un dispositivo USB esterno da un computer. . . . .	44
Uso di un server e-mail. . . . .	45
Configurazione del server di posta. . . . .	45
Voci di impostazione del server e-mail. . . . .	46
Controllo di una connessione al server di posta. . . . .	47
Messaggi visualizzati durante la Controllo connessione. . . . .	47
Gestione dei contatti. . . . .	49
Importazione iniziale dei contatti da un'altra stampante Epson. . . . .	49
Registrazione o modifica dei contatti. . . . .	49
Registrazione o modifica dei contatti di un gruppo. . . . .	50
Registrazione dei contatti utilizzati di frequente. . . . .	51
Registrazione dei contatti su computer. . . . .	51
Backup dei contatti tramite computer. . . . .	51
Impostazione di una cartella condivisa. . . . .	52
Verifica del nome computer. . . . .	52
Abilitazione dell'impostazione di condivisione. . . . .	52
Creazione di una cartella condivisa. . . . .	53
Registrazione della cartella condivisa nei contatti. . . . .	54
Registrazione delle impostazioni preferite come impostazioni predefinite. . . . .	55
Opzioni di menu per Preimpostaz.. . . . .	55
Opzioni di menu per Impostazioni. . . . .	55
Opzioni di menu per Impostazioni generali. . . . .	55
Opzioni di menu per le Conteggio stampe. . . . .	66
Opzioni di menu per Stato rifornimento. . . . .	66
Opzioni di menu per le Manutenzione. . . . .	67
Opzioni di menu per Lingua/Language. . . . .	67
Opzioni di menu per Stato della stampante/Stampa. . . . .	68
Opzioni di menu per Gestione Contatti. . . . .	68
Opzioni di menu per Impostazioni utente. . . . .	69
Opzioni di menu per Stato dispositivo di autenticazione. . . . .	69
Opzioni di menu per Informazioni Epson Open Platform. . . . .	69
Risparmio energia. . . . .	69
Risparmio energetico — Pannello di controllo. . . . .	69

## Sommarario

**Impostazioni fax**

Prima di utilizzare le funzioni fax. . . . .	71
Collegamento a una linea telefonica. . . . .	71
Linee telefoniche compatibili. . . . .	71
Collegamento della stampante a una linea telefonica. . . . .	72
Collegamento del telefono alla stampante. . . . .	73
Preparazione della stampante per l'invio e la ricezione di fax (con Impostazione guidata fax). . . . .	75
Effettuazione di singole impostazioni per le funzioni fax della stampante. . . . .	77
Configurazione di Modalità di ricezione. . . . .	78
Effettuazione di impostazioni quando si collega un dispositivo telefonico esterno. . . . .	79
Impostazione Impostazioni di stampa per ricevere fax. . . . .	80
Definizione delle impostazioni per salvare e inoltrare i fax ricevuti. . . . .	81
Configurazione di impostazioni per bloccare i fax da scartare. . . . .	88
Impostazioni per inviare e ricevere fax su un computer. . . . .	89
Opzioni di menu per Impostazioni fax. . . . .	90
Menu Tasto operazioni rapide. . . . .	90
Menu Impostazioni di invio. . . . .	91
Menu Impostazioni di ricezione. . . . .	91
Menu Impostazioni report. . . . .	97
Menu Impostazioni base. . . . .	97
Menu Impostazioni di sicurezza. . . . .	99
Controlla connessione fax. . . . .	100
Impostazione guidata fax. . . . .	100

**Impostazioni di Rete**

Tipi di connessione rete. . . . .	101
Connessione Ethernet. . . . .	101
Connessione Wi-Fi. . . . .	102
Connessione Wi-Fi Direct (AP semplice). . . . .	102
Connessione al computer. . . . .	103
Connessione a un dispositivo intelligente. . . . .	104
Connessione a un dispositivo intelligente tramite un router wireless. . . . .	104
Connessione a un iPhone o iPad (dispositivi iOS) utilizzando Wi-Fi Direct. . . . .	104
Connessione a dispositivi Android che utilizzano Wi-Fi Direct. . . . .	107
Connessione a dispositivi diversi da iOS e Android utilizzando Wi-Fi Direct. . . . .	109
Configurazione delle impostazioni Wi-Fi dalla stampante. . . . .	113

Eseguire le impostazioni Wi-Fi inserendo il SSID e la password. . . . .	113
Effettuare le impostazioni Wi-Fi mediante la configurazione pulsante push (WPS). . . . .	114
Effettuare le impostazioni Wi-Fi mediante configurazione codice PIN (WPS). . . . .	115
Effettuare Impostazioni di rete avanzate. . . . .	116
Verifica dello stato della connessione di rete. . . . .	118
Icone di rete. . . . .	118
Verifica delle informazioni dettagliate sulla rete dal pannello di controllo. . . . .	118
Stampa di un report di connessione di rete. . . . .	119
Stampa di un foglio di stato rete. . . . .	125
Sostituzione o aggiunta di nuovi router wireless. . . . .	126
Modifica del metodo di connessione su un computer. . . . .	126
Modifica della connessione della rete a Ethernet dal Pannello di controllo. . . . .	127
Modifica delle impostazioni di Wi-Fi Direct (AP semplice). . . . .	127
Disabilitazione del modo Wi-Fi dal pannello di controllo. . . . .	128
Disconnessione di Wi-Fi Direct (AP semplice) dal pannello di controllo. . . . .	128
Ripristino delle impostazioni di rete dal pannello di controllo. . . . .	129

**Stampa**

Stampare dal driver della stampante su Windows. . . . .	130
Accedere al driver della stampante. . . . .	130
Nozioni base sulla stampa. . . . .	131
Stampa su 2 lati. . . . .	132
Stampa di più pagine su un singolo foglio. . . . .	133
Stampare e impilare le pagine in ordine (stampa in ordine inverso). . . . .	134
Stampa di un documento a dimensioni ingrandite o ridotte. . . . .	134
Stampare un'immagine su più fogli per un ingrandimento (creazione di un manifesto). . . . .	135
Stampare con un'intestazione e un piè di pagina	141
Stampa di una filigrana. . . . .	142
Stampa di file protetti da password. . . . .	143
Stampa di più file contemporaneamente. . . . .	143
Stampare utilizzando la funzionalità di	
Stampa universale a colori. . . . .	144
Regolazione del colore di stampa. . . . .	145
Stampare evidenziando le linee sottili. . . . .	146
Stampa nitida di codici a barre. . . . .	146
Annullamento della stampa. . . . .	147
Opzioni di menu per il driver della stampante. . . . .	147

## Sommarario

Stampare dal driver PostScript della stampante su Windows. . . . .	150
Opzioni di menu per il driver della stampante PostScript. . . . .	151
Annullamento della stampa. . . . .	152
Stampare dal driver della stampante su Mac OS. . . . .	152
Nozioni base sulla stampa. . . . .	152
Stampa su 2 lati. . . . .	154
Stampa di più pagine su un singolo foglio. . . . .	155
Stampare e impilare le pagine in ordine (stampa in ordine inverso). . . . .	155
Stampa di un documento a dimensioni ingrandite o ridotte. . . . .	156
Regolazione del colore di stampa. . . . .	157
Annullamento della stampa. . . . .	157
Opzioni di menu per il driver della stampante. . . . .	157
Configurazione delle impostazioni di funzionamento del driver della stampante (sistemi Mac OS). . . . .	159
Stampare dal driver PostScript della stampante su Mac OS. . . . .	160
Opzioni di menu per il driver della stampante PostScript. . . . .	161
Annullamento della stampa. . . . .	163
Stampa di file da un dispositivo di memoria. . . . .	163
Stampa di file JPEG da un dispositivo di memoria. . . . .	163
Stampa di file PDF o TIFF da un dispositivo di memoria. . . . .	164
Opzioni di menu per Dispositivo di memoria. . . . .	165
Stampa da dispositivi intelligenti. . . . .	167
Utilizzo di Epson iPrint. . . . .	167
Utilizzo di Epson Print Enabler. . . . .	169
Utilizzo di AirPrint. . . . .	169
Annullamento di lavori in corso o in coda. . . . .	170

**Copia**

Istruzioni di base sulla copia. . . . .	171
Copia su 2 lati. . . . .	171
Copia di più originali in un solo foglio. . . . .	172
Opzioni del menu di base per la copia. . . . .	172
Opzioni avanzate del menu per la copia. . . . .	173

**Scansione**

Scansione mediante il pannello di controllo. . . . .	176
Scansione in una cartella di rete o in un server FTP. . . . .	177
Scansione in un messaggio e-mail. . . . .	180

Scansione con le impostazioni registrate sul computer (Document Capture Pro). . . . .	182
Scansione in un dispositivo di memoria. . . . .	185
Scansione nel cloud. . . . .	188
Scansione con WSD. . . . .	189
Scansione da computer. . . . .	191
Autenticazione utenti su Epson Scan 2 durante l'utilizzo del controllo dell'accesso. . . . .	191
Scansione tramite Epson Scan 2. . . . .	192
Scansione da dispositivi intelligenti. . . . .	194
Installazione di Epson iPrint. . . . .	195
Scansione tramite Epson iPrint. . . . .	195

**Operazioni fax**

Prima di utilizzare le funzioni del fax. . . . .	197
Invio di fax tramite la stampante. . . . .	197
Invio di fax mediante il pannello di controllo. . . . .	197
Invio di fax mediante composizione dal telefono esterno collegato. . . . .	200
Invio di fax su richiesta (tramite Invio polling/ Casella bacheca). . . . .	200
Modalità varie di invio fax. . . . .	202
Ricezione di fax sulla stampante. . . . .	207
Ricezione di fax in arrivo. . . . .	207
Ricezione di fax effettuando una chiamata. . . . .	209
Salvataggio e inoltro di fax ricevuti. . . . .	211
Visualizzazione sullo schermo LCD di fax ricevuti salvati nella stampante. . . . .	212
Opzioni di menu per il fax. . . . .	213
Destinatario. . . . .	213
Impostazioni fax. . . . .	213
Altro. . . . .	215
Opzioni di menu per Casella Fax. . . . .	216
Parrivo/ PostaRiserv. . . . .	216
Documenti archiviati. . . . .	218
Invio poll./ Bacheca. . . . .	219
Controllo dello stato o dei log dei lavori fax. . . . .	221
Visualizzazione di informazioni quando i fax ricevuti non vengono elaborati (non letti/non stampati/non salvati/non inoltrati). . . . .	221
Verifica dei lavori fax in corso. . . . .	223
Verifica della cronologia dei lavori fax. . . . .	223
Ristampa dei documenti ricevuti. . . . .	223
Invio di fax da un computer. . . . .	224
Invio di documenti creati tramite un'applicazione (Windows). . . . .	224
Invio di documenti creati tramite un'applicazione (Mac OS). . . . .	226
Ricezione di fax su un computer. . . . .	227

Salvataggio dei fax in arrivo su un computer. . . . .	228
Cancellazione della funzione che salva i fax in arrivo nel computer. . . . .	228
Verifica di nuovi fax (Windows). . . . .	229
Verifica di nuovi fax (Mac OS). . . . .	230

## **Sostituzione delle Unità di alimentazione dell'inchiostro e altri articoli di consumo**

Verifica dello stato dell'inchiostro rimanente e del contenitore di manutenzione. . . . .	231
Verifica dello stato dell'inchiostro rimanente e del contenitore di manutenzione —	
Pannello di controllo. . . . .	231
Verifica dello stato dell'inchiostro rimanente e del contenitore di manutenzione - Windows. . . . .	231
Verifica dello stato dell'inchiostro rimanente e del contenitore di manutenzione — Mac OS. . . . .	231
Codici dell'Unità di alimentazione dell'inchiostro. . . . .	232
Unità di alimentazione dell'inchiostro —	
Precauzioni per la manipolazione. . . . .	232
Sostituzione delle Unità di alimentazione dell'inchiostro. . . . .	234
Codice del contenitore di manutenzione. . . . .	234
Precauzioni per la manipolazione del contenitore di manutenzione. . . . .	234
Sostituzione del contenitore di manutenzione. . . . .	235
Stampa temporanea con inchiostro nero. . . . .	235
Stampa temporanea con inchiostro nero —	
Pannello di controllo. . . . .	236
Stampa temporanea con inchiostro nero —	
Windows. . . . .	236
Risparmio di inchiostro nero quando la cartuccia è quasi esaurita (solo sistemi Windows). . . . .	237

## **Manutenzione della stampante**

Controllo e pulizia della testina di stampa. . . . .	239
Controllo e pulizia della testina di stampa —	
Pannello di controllo. . . . .	239
Controllo e pulizia della testina di stampa -	
Windows. . . . .	240
Controllo e pulizia della testina di stampa —	
Mac OS. . . . .	240
Allineamento di linee verticali. . . . .	240
Pulizia del percorso carta per macchie di inchiostro. . . . .	241
Pulizia dell'ADF. . . . .	241
Pulizia del Vetro dello scanner. . . . .	244

## **Informazioni sul servizio di rete e sul software**

Applicazione per configurare le operazioni di stampa (Web Config). . . . .	245
Esecuzione di Web Config su un browser Web. . . . .	245
Esecuzione di Web Config in sistemi Windows. . . . .	246
Esecuzione di Web Config in sistemi Mac OS. . . . .	246
Applicazione per la scansione di documenti e immagini (Epson Scan 2). . . . .	246
Aggiunta dello scanner di rete. . . . .	247
Applicazione per configurare la scansione dal computer (Document Capture Pro). . . . .	248
Applicazione per configurare le operazioni fax e l'invio di fax (FAX Utility). . . . .	248
Applicazione per l'invio di fax (driver PC-FAX). . . . .	249
Applicazione per la stampa di pagine web (E-Web Print) (solo per Windows). . . . .	250
Applicazione per configurare più dispositivi (EpsonNet Config). . . . .	250
Strumenti di aggiornamento del software (EPSON Software Updater). . . . .	250
Installazione delle applicazioni più recenti. . . . .	251
Installazione di un driver della stampante PostScript. . . . .	253
Installazione di un driver della stampante PostScript — Windows. . . . .	253
Installazione di un driver della stampante PostScript — Mac OS. . . . .	253
Installazione del driver della stampante Epson universale (solo sistemi Windows). . . . .	254
Disinstallazione di applicazioni. . . . .	254
Disinstallazione di applicazioni — Windows. . . . .	254
Disinstallazione di applicazioni — Mac OS. . . . .	255
Stampare mediante un servizio di rete. . . . .	256

## **Risoluzione dei problemi**

Controllo dello stato della stampante. . . . .	257
Verifica di messaggi sullo schermo LCD. . . . .	257
Codici di errore visualizzati nel menu Stato. . . . .	259
Controllo dello stato della stampante —	
Windows. . . . .	265
Controllo dello stato della stampante — Mac OS. . . . .	265
Controllo dello stato del software. . . . .	265
Rimozione della carta inceppata. . . . .	265
Problemi di alimentazione della carta. . . . .	266
Inceppamento carta. . . . .	266
Carta alimentata in modo obliquo. . . . .	267

## Sommarario

Alimentazione contemporanea di più fogli di carta. . . . .	267	Stampa di caratteri errati o distorti. . . . .	285
La carta non viene alimentata dall'unità cassetto carta opzionale. . . . .	267	Inversione dell'immagine stampata. . . . .	285
Errore di carta esaurita. . . . .	267	Motivi a mosaico nelle stampe. . . . .	285
Mancata alimentazione degli originali nell'ADF	267	Stampa non intenzionale su 2 lati. . . . .	285
Problemi di alimentazione e del pannello di controllo. . . . .	268	Le immagini copiate presentano colori non omogenei, sbavature, puntini o righe. . . . .	285
La stampante non si accende. . . . .	268	Visualizzazione di motivi a tratteggio incrociato (moiré) nell'immagine copiata. . . . .	286
La stampante non si spegne. . . . .	269	Visualizzazione di un'immagine presente sul retro dell'originale nell'immagine copiata. . . . .	286
Spegnimento automatico. . . . .	269	Impossibile risolvere il problema di stampa. . . . .	286
Lo schermo LCD si scurisce. . . . .	269	Altri problemi di stampa. . . . .	286
Il touchscreen non risponde ai comandi. . . . .	269	Stampa troppo lenta. . . . .	286
Impossibile operare tramite il pannello di controllo. . . . .	269	Notevole rallentamento della stampa durante la stampa ininterrotta. . . . .	287
Impossibile stampare da un computer. . . . .	269	Impossibile annullare la stampa da un computer con Mac OS X v10.6.8. . . . .	287
Verifica della connessione (USB). . . . .	269	Problemi del driver della stampante PostScript. . . . .	288
Verifica della connessione (rete). . . . .	270	Impossibile stampare mediante il driver della stampante PostScript. . . . .	288
Verifica del software e dei dati. . . . .	270	Impossibile stampare correttamente mediante il driver della stampante PostScript. . . . .	288
Verifica dello stato della stampante dal computer (Windows). . . . .	272	Qualità di stampa mediocre durante l'utilizzo del driver della stampante PostScript. . . . .	288
Verifica dello stato della stampante dal computer (Mac OS). . . . .	273	Stampa troppo lenta durante l'utilizzo del driver della stampante PostScript. . . . .	288
Quando non è possibile effettuare le impostazioni di rete. . . . .	273	Impossibile avviare la scansione. . . . .	289
Non è possibile effettuare il collegamento da dispositivi anche se le impostazioni di rete non presentano problemi. . . . .	274	Problemi nelle immagini acquisite. . . . .	290
Controllo dell'SSID connesso alla stampante. . . . .	275	Compaiono colori irregolari, sporcizia, punti, ecc. quando si scannerizza dal vetro dello scanner. . . . .	290
Controllo dell'SSID del computer. . . . .	276	Compare una linea retta quando si scannerizza da ADF. . . . .	290
Non si riesce a stampare da iPhone o iPad. . . . .	277	La qualità dell'immagine è approssimativa. . . . .	290
Problemi nelle stampe. . . . .	277	Compare l'offset nello sfondo delle immagini. . . . .	290
Regolazione della qualità di stampa. . . . .	277	Il testo è sfocato. . . . .	291
Regolazione della qualità di stampa in base al tipo di carta. . . . .	278	Compare l'effetto moiré (retinature). . . . .	291
Documento stampato macchiato o manca colore. . . . .	279	Non è possibile effettuare la scansione dell'area corretta sul vetro dello scanner. . . . .	291
Compaiono bande o colori inattesi. . . . .	280	Il testo non viene riconosciuto correttamente quando si salva come Searchable PDF. . . . .	292
Appaiono strisce colorate a intervalli di circa 3.3 cm. . . . .	280	Impossibile risolvere i problemi nell'immagine acquisita. . . . .	292
Stampe sfocate, strisce verticali o allineamento difettoso. . . . .	281	Impossibile salvare le immagini acquisite nella cartella condivisa. . . . .	293
Qualità di stampa mediocre. . . . .	281	Verifica dei messaggi sulla stampante. . . . .	293
Carta macchiata o segnata. . . . .	282	Il salvataggio delle immagini acquisite richiede molto tempo. . . . .	294
La carta si macchia durante la stampa fronte/retro automatica. . . . .	283	Passare da una rete privata a una rete pubblica. . . . .	295
Le foto stampate risultano appiccicose. . . . .	283	Altri problemi di scansione. . . . .	297
Le immagini o le foto vengono stampate con colori indesiderati. . . . .	284	La velocità di scansione è lenta. . . . .	297
Posizione, dimensioni o margini della stampa errati. . . . .	284		

## Sommarario

Impossibile inviare tramite e-mail l'immagine acquisita. . . . .	298	Specifiche del Wi-Fi. . . . .	310
Interruzione della scansione durante la produzione di documenti PDF/Multi-TIFF. . . . .	298	Specifiche Ethernet. . . . .	310
Problemi durante l'invio e la ricezione di fax. . . . .	298	Protocollo di sicurezza. . . . .	311
Impossibile inviare o ricevere fax. . . . .	298	Compatibilità con PostScript di livello 3. . . . .	311
Impossibile inviare fax. . . . .	299	Servizi di terze parti supportati. . . . .	311
Impossibile inviare fax a un destinatario specifico. . . . .	300	Specifiche dei dispositivi USB esterni. . . . .	311
Impossibile inviare fax a un'ora specifica. . . . .	301	Specifiche per i dati supportati. . . . .	312
Impossibile ricevere fax. . . . .	301	Dimensioni. . . . .	312
Impossibile salvare i fax ricevuti in un dispositivo di memoria. . . . .	301	Specifiche elettriche. . . . .	313
Errore di memoria insufficiente. . . . .	302	Specifiche ambientali. . . . .	313
Qualità mediocre dei fax inviati. . . . .	302	Luogo di installazione. . . . .	314
Invio di fax nel formato errato. . . . .	303	Requisiti di sistema. . . . .	315
Qualità mediocre dei fax ricevuti. . . . .	303	Informazioni sui caratteri. . . . .	316
Impossibile stampare i fax ricevuti. . . . .	303	Caratteri disponibili per il linguaggio PostScript. . . . .	316
Le pagine sono vuote oppure viene stampata solo una parte del testo sulla seconda pagina nei fax ricevuti. . . . .	303	Caratteri disponibili per il linguaggio PCL (URW). . . . .	317
Altri problemi di fax. . . . .	304	Elenchi dei set di simboli. . . . .	318
Impossibile effettuare chiamate con il telefono connesso. . . . .	304	Installazione di unità opzionali. . . . .	321
La segreteria telefonica non è in grado di rispondere alle chiamate vocali. . . . .	304	Codice delle unità cassetto carta opzionali. . . . .	321
Mancata visualizzazione del numero di fax del mittente sui fax ricevuti o visualizzazione di un numero errato. . . . .	304	Installazione dell'unità cassetto carta opzionale. . . . .	322
Altri problemi. . . . .	304	Informazioni normative. . . . .	326
Leggere scosse elettriche quando si tocca la stampante. . . . .	304	Standard e approvazioni. . . . .	326
Funzionamento troppo rumoroso. . . . .	304	Angelo azzurro tedesco. . . . .	327
Data e ora errate. . . . .	305	Limitazioni sulla copia. . . . .	327
Impossibile riconoscere il dispositivo di memoria. . . . .	305	Trasporto e conservazione della stampante. . . . .	328
Impossibile salvare dati in un dispositivo di memoria. . . . .	305	Copyright. . . . .	331
Password dimenticata. . . . .	305	Marchi. . . . .	332
Applicazione bloccata da un firewall (solo sistemi Windows). . . . .	305	Informazioni di assistenza. . . . .	334
"x" viene visualizzato nella schermata di selezione foto. . . . .	306	Sito Web di supporto. . . . .	334
		Come contattare l'assistenza Epson. . . . .	334
<b>Appendice</b>			
Specifiche tecniche. . . . .	307		
Specifiche della stampante. . . . .	307		
Specifiche dello scanner. . . . .	308		
Specifiche dell'interfaccia. . . . .	308		
Specifiche del fax. . . . .	308		
Lista funzioni di rete. . . . .	309		

# Informazioni sul manuale

---

## Introduzione ai manuali

Con la stampante Epson vengono forniti in dotazione i seguenti manuali. Oltre ai manuali, è possibile consultare diverse risorse di assistenza disponibili nella stampante o nelle applicazioni Epson con essa fornite.

- Avvertenze importanti per la sicurezza (manuale cartaceo)  
Fornisce istruzioni per un utilizzo sicuro della stampante.
- Inizia qui (manuale cartaceo)  
Fornisce informazioni sulla configurazione della stampante e l'installazione del software.
- Guida utente (manuale digitale)  
Il presente manuale. Fornisce informazioni e istruzioni generali sull'utilizzo della stampante, sulle impostazioni di rete quando si utilizza la stampante in rete, e sulla soluzione dei problemi.
- Guida per amministratore (manuale digitale)  
Fornisce agli amministratori di rete le informazioni sulla gestione e sulle impostazioni della stampante, come la funzione di notifica via e-mail.

È possibile ottenere le versioni più recenti dei manuali sopra indicati nei seguenti modi.

- Manuale cartaceo  
Visitare il sito Web di supporto Epson Europe all'indirizzo <http://www.epson.eu/Support> o il sito Web di supporto globale Epson all'indirizzo <http://support.epson.net/>.
- Manuale digitale  
Avviare EPSON Software Updater sul computer in uso. EPSON Software Updater verifica la disponibilità di aggiornamenti per applicazioni software Epson e manuali digitali e consente di scaricare le versioni più recenti.

### Informazioni correlate

- ➔ [“Strumenti di aggiornamento del software \(EPSON Software Updater\)” a pagina 250](#)

---

## Utilizzo del manuale per la ricerca di informazioni

Il manuale PDF consente di cercare le informazioni desiderate per parole chiave o di saltare direttamente a sezioni specifiche utilizzando i segnalibri. Inoltre, è possibile stampare solo le pagine necessarie. Questa sezione spiega come utilizzare un manuale PDF aperto in Adobe Reader X sul computer in uso.



## Informazioni sul manuale

### Ricerca per parole chiave

Fare clic su **Modifica > Ricerca avanzata**. Inserire la parola chiave (testo) delle informazioni desiderate nella finestra di ricerca, quindi fare clic su **Cerca**. Viene visualizzato un elenco di risultati. Fare clic su uno dei risultati per saltare alla relativa pagina.

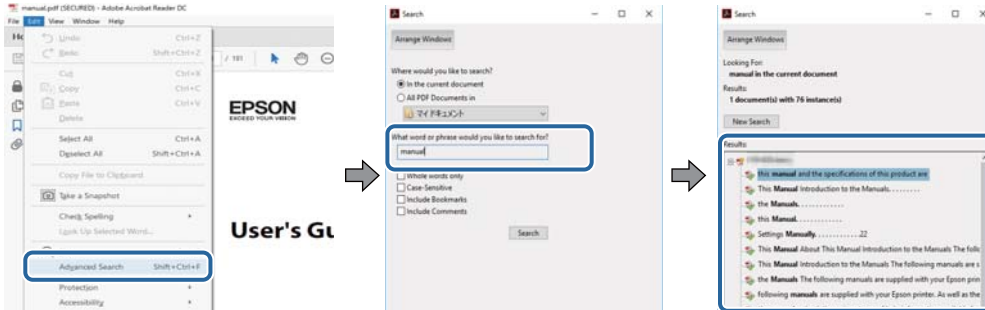

### Saltare direttamente a una sezione utilizzando i segnalibri

Fare clic su un titolo per saltare alla relativa pagina. Fare clic su + o > per visualizzare i titoli di gerarchia inferiore di quella sezione. Per tornare alla pagina principale, eseguire la seguente procedura con la tastiera.

- Windows: tenendo premuto **Alt**, premere ←.
- Mac OS: tenendo premuto il tasto Comando, premere ←.

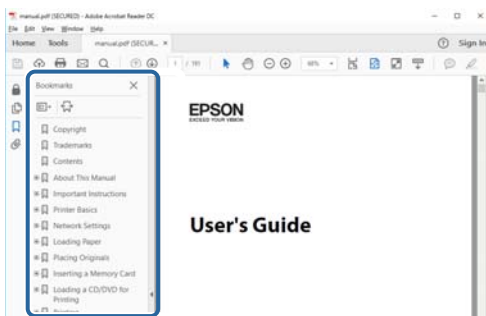

### Stampa di una selezione di pagine

È possibile selezionare e stampare solo le pagine necessarie. Fare clic su **Stampa** nel menu **File**, quindi specificare le pagine da stampare in **Pagine in Intervallo pagine**.

- Per specificare un intervallo di pagine, inserire un trattino tra la pagina iniziale e quella finale.  
Esempio: 20-25
- Per specificare un elenco di pagine che non fanno parte di un intervallo, dividere le pagine con una virgola.  
Esempio: 5, 10, 15

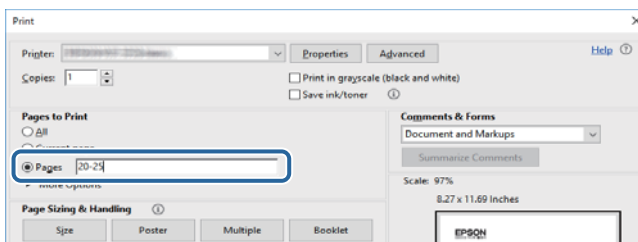

---

## Marchi e simboli

**Attenzione:**

Istruzioni che devono essere seguite attentamente per evitare danni personali.

**Importante:**

Istruzioni che devono essere seguite per evitare danni alle apparecchiature.

**Nota:**

Fornisce informazioni complementari e di riferimento.

**Informazioni correlate**

➔ Collegamenti alle relative sezioni.

---

## Descrizioni utilizzate nel manuale

- Le schermate del driver della stampante e di Epson Scan 2 (driver dello scanner) incluse nel presente manuale provengono da sistemi Windows 10 o macOS High Sierra. Il contenuto visualizzato nelle schermate varia a seconda del modello in uso e del contesto.
- Le illustrazioni utilizzate nel presente manuale sono solo esempi. È possibile che non corrispondano esattamente al modello in uso, ma il funzionamento è identico.
- Alcune voci di menu nella schermata del display LCD variano a seconda del modello in uso e delle impostazioni configurate.
- È possibile leggere il codice QR utilizzando l'app dedicata.

---

## Riferimenti per i sistemi operativi

**Windows**

In questo manuale, termini quali “Windows 10”, “Windows 8.1”, “Windows 8”, “Windows 7”, “Windows Vista”, “Windows XP”, “Windows Server 2016”, “Windows Server 2012 R2”, “Windows Server 2012”, “Windows Server 2008 R2”, “Windows Server 2008”, “Windows Server 2003 R2”, e “Windows Server 2003” fanno riferimento ai seguenti sistemi operativi. Inoltre, il termine “Windows” viene utilizzato per tutte le versioni del sistema operativo.

- Sistema operativo Microsoft® Windows® 10
- Sistema operativo Microsoft® Windows® 8.1
- Sistema operativo Microsoft® Windows® 8
- Sistema operativo Microsoft® Windows® 7
- Sistema operativo Microsoft® Windows Vista®
- Sistema operativo Microsoft® Windows® XP
- Sistema operativo Microsoft® Windows® XP Professional x64 Edition
- Sistema operativo Microsoft® Windows Server® 2016

## Informazioni sul manuale

- Sistema operativo Microsoft® Windows Server® 2012 R2
- Sistema operativo Microsoft® Windows Server® 2012
- Sistema operativo Microsoft® Windows Server® 2008 R2
- Sistema operativo Microsoft® Windows Server® 2008
- Sistema operativo Microsoft® Windows Server® 2003 R2
- Sistema operativo Microsoft® Windows Server® 2003

### Mac OS

In questo manuale, il termine “Mac OS” viene utilizzato per fare riferimento a macOS High Sierra, macOS Sierra, OS X El Capitan, OS X Yosemite, OS X Mavericks, OS X Mountain Lion, Mac OS X v10.7.x e Mac OS X v10.6.8.

# Istruzioni importanti

---

## Avvertenze per la sicurezza

È necessario leggere e seguire le istruzioni per garantire un utilizzo sicuro della stampante. Conservare il presente manuale per consultazione futura. Seguire inoltre tutti gli avvisi e tutte le istruzioni indicati sulla stampante.

- ❑ Alcuni dei simboli utilizzati sulla stampante servono a garantire la sicurezza e l'uso appropriato della stampante. Visitare il seguente sito web per sapere il significato dei simboli.

<http://support.epson.net/symbols>

- ❑ Utilizzare esclusivamente il cavo di alimentazione fornito con la stampante, che non deve essere utilizzato per altre apparecchiature. L'uso della stampante con altri cavi di alimentazione o l'uso del cavo di alimentazione in dotazione con altre apparecchiature può provocare incendi o scosse elettriche.
- ❑ Verificare che il cavo di alimentazione CA sia conforme alle normative locali in materia di sicurezza.
- ❑ Non smontare, modificare o tentare di riparare il cavo di alimentazione, la spina, l'unità stampante, l'unità scanner o gli accessori opzionali se non indicato specificamente nei manuali della stampante.
- ❑ In presenza di una delle condizioni indicate di seguito, scollegare la stampante e rivolgersi al servizio di assistenza:  
Il cavo di alimentazione o la spina sono danneggiati, è penetrato liquido nella stampante, la stampante è caduta o l'involucro è danneggiato, la stampante non funziona come previsto o mostra un'evidente variazione in termini di prestazioni. Non regolare alcun controllo non indicato nelle istruzioni per l'uso.
- ❑ Collocare la stampante in prossimità di una presa elettrica dalla quale sia possibile scollegare facilmente il cavo di alimentazione.
- ❑ Non collocare o conservare la stampante all'esterno, in luoghi particolarmente sporchi o polverosi, in prossimità di acqua e fonti di calore oppure in luoghi soggetti a urti, vibrazioni, temperatura elevata o umidità.
- ❑ Prestare attenzione a non versare liquidi sulla stampante e a non utilizzarla con le mani bagnate.
- ❑ Tenere la stampante a una distanza di almeno 22 cm dai pacemaker cardiaci. Le onde radio emesse dalla stampante possono compromettere il funzionamento dei pacemaker cardiaci.
- ❑ Se il display LCD è danneggiato, contattare il rivenditore di fiducia. Se la soluzione a cristalli liquidi entra a contatto con le mani, lavarle accuratamente con acqua e sapone. Se la soluzione a cristalli liquidi entra a contatto con gli occhi, sciacquarli immediatamente con acqua. Se dopo aver sciacquato abbondantemente gli occhi permangono problemi alla vista o uno stato di malessere, rivolgersi immediatamente a un medico.
- ❑ Evitare di usare il telefono durante i temporali. La caduta di un fulmine potrebbe dare origine a scosse elettriche.
- ❑ Non utilizzare il telefono per segnalare una fuga di gas nelle immediate vicinanze della fuga.

## Istruzioni importanti

- ❑ La stampante è pesante e deve essere sollevata e trasportata da almeno due persone. Se installato, disinstallare il cassetto carta 2. Le persone (almeno due) che sollevano la stampante devono adottare la postura adeguata, come illustrato di seguito.

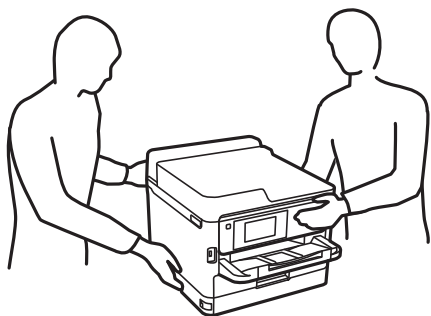

- ❑ Fare attenzione quando si maneggiano unità di alimentazione dell'inchiostro usate, perché è possibile che sia rimasto dell'inchiostro intorno alla porta di erogazione.
  - ❑ Se l'inchiostro dovesse venire a contatto con la pelle, lavare accuratamente l'area interessata con acqua e sapone.
  - ❑ Se l'inchiostro dovesse penetrare negli occhi, sciacquarli immediatamente con acqua. Se dopo aver sciacquato abbondantemente gli occhi permangono problemi alla vista o uno stato di malessere, rivolgersi immediatamente a un medico.
  - ❑ Se l'inchiostro dovesse penetrare nella bocca, rivolgersi subito a un medico.
- ❑ Non smontare l'unità di alimentazione dell'inchiostro e il contenitore di manutenzione perché l'inchiostro potrebbe entrare a contatto con gli occhi o con la pelle.
- ❑ Non scuotere le unità di alimentazione dell'inchiostro troppo vigorosamente, perché l'inchiostro potrebbe fuoriuscire dalle unità di alimentazione dell'inchiostro.
- ❑ Tenere le unità di alimentazione dell'inchiostro e il contenitore di manutenzione fuori dalla portata dei bambini.

---

## Istruzioni e avvertenze sulla stampante

Leggere e seguire le istruzioni riportate di seguito per evitare di danneggiare la stampante o altri beni personali. Conservare il presente manuale per consultazione futura.



## Istruzioni e avvertenze sulla configurazione della stampante

- ❑ Non bloccare né ostruire le bocchette di ventilazione e le aperture della stampante.
- ❑ Usare esclusivamente il tipo di alimentazione elettrica indicato sull'etichetta della stampante.
- ❑ Evitare di utilizzare prese a cui sono collegati fotocopiatrici o sistemi di aerazione che si accendono e si spengono con frequenza.
- ❑ Evitare di utilizzare prese elettriche controllate da interruttori o timer automatici.
- ❑ Tenere l'intero sistema del computer lontano da potenziali fonti di interferenze elettromagnetiche, ad esempio altoparlanti o unità di base di telefoni cordless.

## Istruzioni importanti

- I cavi di alimentazione devono essere disposti in modo da evitare abrasioni, tagli, logoramento, piegamenti e attorcigliamenti. Non collocare oggetti sopra i cavi di alimentazione e fare in modo che tali cavi non possano essere calpestati. Prestare particolare attenzione affinché tutti i cavi di alimentazione non vengano piegati alle estremità e nei punti in cui entrano ed escono dal trasformatore.
- Se si collega la stampante a una presa multipla, verificare che l'ampereaggio totale dei dispositivi collegati alla presa non sia superiore a quello supportato dalla presa. Verificare inoltre che l'ampereaggio totale di tutti i dispositivi collegati alla presa a muro non sia superiore al valore massimo consentito per la presa.
- Se si prevede di utilizzare la stampante in Germania, l'impianto dell'edificio deve essere protetto mediante un interruttore automatico da 10 o 16 ampere per fornire alla stampante un'adeguata protezione da cortocircuiti e sovracorrenti.
- Quando si collega la stampante a un computer o a un altro dispositivo mediante cavo, verificare che i connettori siano orientati correttamente. Ogni connettore può essere orientato correttamente in un solo modo. Se un connettore viene inserito con l'orientamento errato, i dispositivi collegati al cavo potrebbero risultare danneggiati.
- Collocare la stampante su una superficie piana e stabile, che si estenda oltre la base in tutte le direzioni. Se la stampante risulta inclinata, non funziona correttamente.
- Lasciare spazio sufficiente sopra la stampante per consentire il sollevamento del coperchio documenti.
- Lasciare spazio sufficiente davanti alla stampante per consentire la completa espulsione della carta.
- Evitare luoghi soggetti a brusche variazioni di temperatura e umidità. Inoltre, tenere la stampante lontana dalla luce solare diretta, da sorgenti di illuminazione intensa e da fonti di calore.

## Istruzioni e avvertenze per l'utilizzo della stampante

- Non inserire oggetti nelle aperture della stampante.
- Non inserire le mani nella stampante durante le operazioni di stampa.
- Non toccare il cavo piatto bianco all'interno della stampante.
- Non utilizzare prodotti spray contenenti gas infiammabili all'interno o nelle immediate vicinanze della stampante. Ciò potrebbe provocare un incendio.
- Non spostare manualmente la testina di stampa, onde evitare il danneggiamento della stampante.
- Prestare attenzione affinché le dita non rimangano incastrate durante la chiusura dell'unità scanner.
- Non esercitare una forte pressione sul vetro dello scanner durante il posizionamento degli originali.
- Spegnerne sempre la stampante utilizzando il pulsante . Non scollegare la stampante dalla presa di alimentazione e non spegnerla fino a quando la spia  non smette di lampeggiare.
- Se si prevede di non utilizzare la stampante per un periodo di tempo prolungato, scollegare il cavo di alimentazione dalla presa di corrente.

## Istruzioni e avvertenze sul trasporto o la conservazione della stampante

- Per la conservazione e il trasporto, non inclinare la stampante, non posizionarla verticalmente e non capovolverla, onde evitare fuoriuscite di inchiostro.
- Prima di trasportare la stampante, verificare che la testina di stampa sia nella posizione di riposo (completamente a destra) e che le unità di alimentazione dell'inchiostro siano installate.

## Istruzioni importanti

### Istruzioni e avvertenze sull'utilizzo della stampante con una connessione wireless

- ❑ Le onde radio di questa stampante possono interferire in modo negativo con il funzionamento di apparecchiature mediche elettroniche con conseguente rischio di funzionamenti difettosi. Quando si utilizza questa stampante all'interno di strutture mediche o accanto ad attrezzature mediche, seguire le indicazioni del personale autorizzato responsabile della struttura e attenersi a ogni avviso e indicazione riportata sull'attrezzatura medica.
- ❑ Le onde radio di questa stampante possono influire negativamente sul funzionamento di dispositivi a controllo automatico quali le porte a scorrimento automatico o gli allarmi antincendio con conseguente rischio di incidenti dovuti a malfunzionamento. Quando si utilizza questa stampante accanto a dispositivi a controllo automatico, attenersi a ogni avviso e indicazione di tali dispositivi.

### Istruzioni e avvertenze sull'utilizzo del touchscreen

- ❑ Il display LCD può presentare alcune piccole macchie scure o chiare e le stesse caratteristiche operative possono determinare una luminosità non uniforme. Ciò è normale e non significa che il display LCD sia guasto.
- ❑ Per la pulizia, utilizzare solo un panno asciutto e morbido. Non utilizzare detergenti liquidi o chimici.
- ❑ La copertura esterna del touchscreen potrebbe rompersi in caso di forte urto. Se la superficie del pannello si scheggia o presenta crepe, contattare il rivenditore; non toccare o tentare di rimuovere i pezzi rotti.
- ❑ Esercitare una leggera pressione con le dita sul touchscreen. Non esercitare una forte pressione né utilizzare le unghie.
- ❑ Non eseguire alcun tipo di operazione con oggetti appuntiti, ad esempio penne a sfera, matite e così via.
- ❑ La condensa che potrebbe formarsi all'interno del touchscreen a causa di brusche variazioni di temperatura o umidità può incidere negativamente sulle prestazioni.

---

## Protezione dei dati personali

Prima di cedere la stampante ad altri o smaltirla, è consigliabile cancellare tutte le informazioni personali archiviate in memoria selezionando i menu nel pannello di controllo, come descritto di seguito.

**Impostazioni > Impostazioni generali > Amministrazione sistema > Ripristina impostaz. predef. > Cancellare dati e impostazioni**

# Informazioni di base sulla stampante

## Nomi e funzioni delle parti

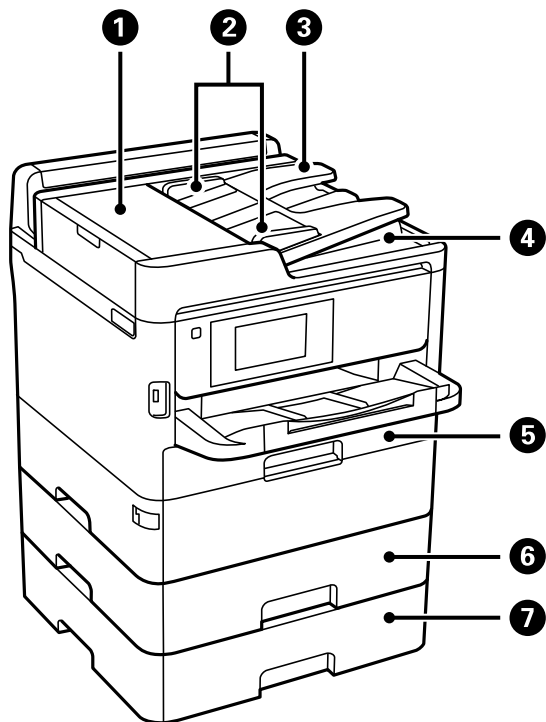

①	Coperchio dell'ADF (alimentatore automatico di documenti) (F)	Può essere aperto per rimuovere gli originali inceppati dall'ADF.
②	Guide laterali dell'ADF	Consente l'alimentazione diretta degli originali nella stampante. Deve essere allineata ai bordi degli originali.
③	Vassoio di alimentazione dell'ADF	Consente l'alimentazione automatica degli originali.
④	Vassoio di uscita dell'ADF	Trattiene gli originali espulsi dall'ADF.
⑤	Vassoio carta 1 (C1)	Consente il caricamento della carta.
⑥	Vassoio carta 2 (C2)	Consente il caricamento della carta.
⑦	Vassoio carta 3 (C3)	Unità cassetto carta opzionale. Consente il caricamento della carta.



## Informazioni di base sulla stampante

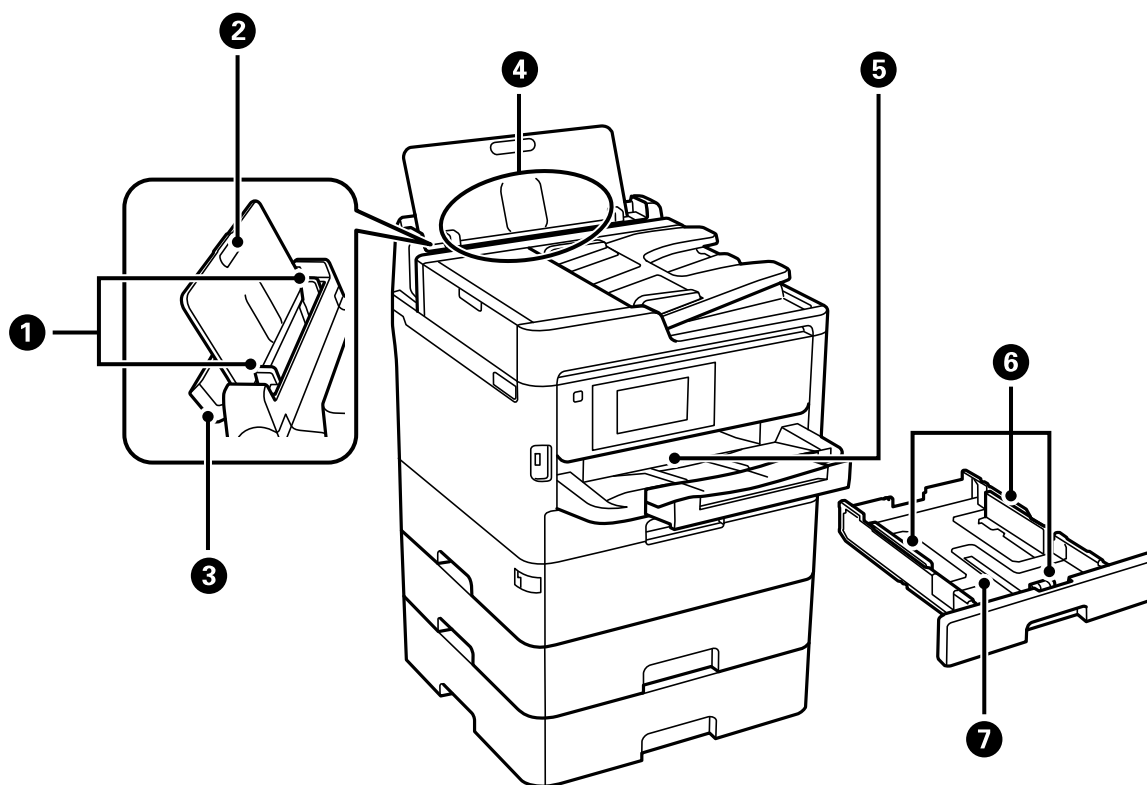

1	Guide laterali	Consente l'alimentazione diretta della carta nella stampante. Deve essere allineata ai bordi dei fogli utilizzati per la stampa.
2	Supporto carta	Funge da supporto per i fogli di carta caricati.
3	Protezione alimentatore	Impedisce la penetrazione di corpi estranei nella stampante. Si consiglia di mantenere la protezione chiusa.
4	Alimentazione carta posteriore (B)	Consente il caricamento della carta.
5	Vassoio di uscita	Trattiene la carta espulsa.
6	Guide laterali	Consente l'alimentazione diretta della carta nella stampante. Deve essere allineata ai bordi dei fogli utilizzati per la stampa.
7	Cassetto carta	Consente il caricamento della carta.

## Informazioni di base sulla stampante

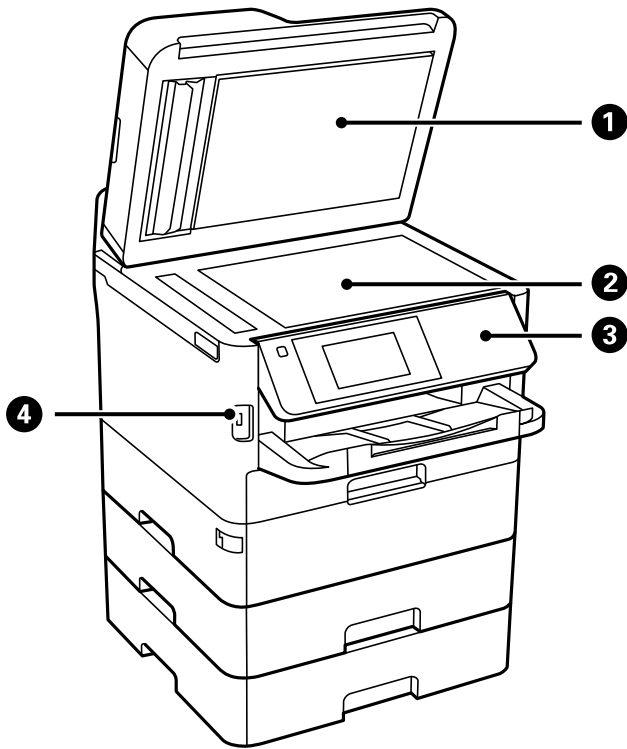

①	Coperchio documenti	Blocca l'infiltrazione di luce esterna durante la scansione.
②	Vetro dello scanner	Collocare gli originali.
③	Pannello di controllo	Consente di gestire il funzionamento della stampante. È possibile modificare l'angolo del pannello di controllo.
④	Porta USB per interfaccia esterna	Consente il collegamento di dispositivi di memoria.

**Informazioni di base sulla stampante**

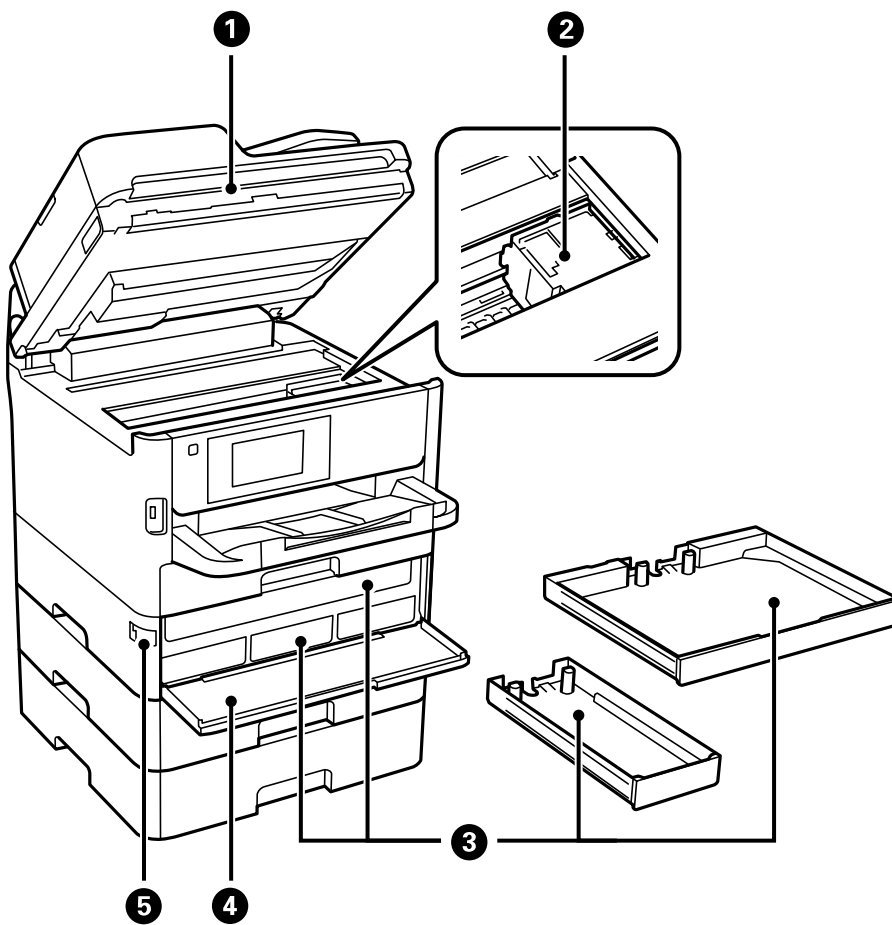

①	Unità scanner (J)	Consente la scansione di originali. Può essere aperto per rimuovere la carta inceppata all'interno della stampante.
②	Testina di stampa	Consente la diffusione di inchiostro.
③	Vassoio unità di alimentazione dell'inchiostro	Imposta un'unità di alimentazione dell'inchiostro.
④	Coperchio anteriore (A)	Da aprire quando si sostituiscono le unità di alimentazione dell'inchiostro.
⑤	Blocco coperchio anteriore	Blocca il coperchio anteriore.

**Informazioni di base sulla stampante**

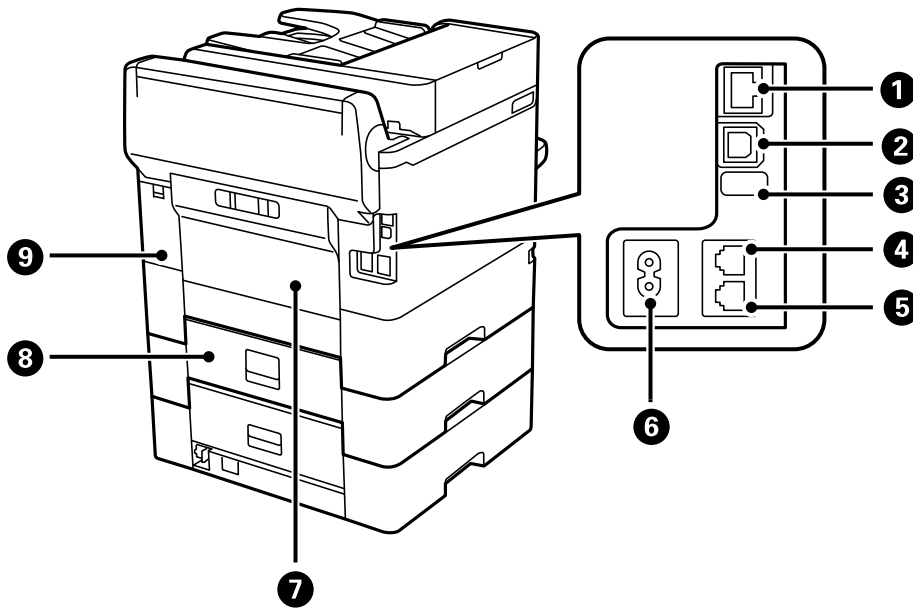

1	Porta LAN	Consente il collegamento di un cavo LAN.
2	Porta USB	Consente il collegamento di un cavo USB.
3	Porta USB servizio	Porta USB disponibile per un eventuale utilizzo futuro. Non rimuovere l'adesivo.
4	Porta LINE	Consente il collegamento a una linea telefonica.
5	Porta EXT.	Consente il collegamento di telefoni esterni.
6	Ingresso CA	Consente il collegamento del cavo di alimentazione.
7	Coperchio posteriore (D)	Può essere aperto per rimuovere la carta inceppata.
8	Coperchio posteriore (E)	Può essere aperto per rimuovere la carta inceppata.
9	Coperchio contenitore di manutenzione (H)	Può essere aperto quando si sostituisce il contenitore di manutenzione.

**Pannello di controllo**

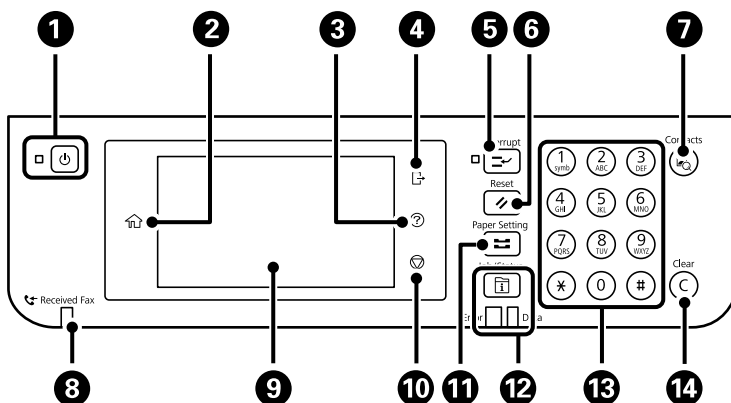

### Informazioni di base sulla stampante

1	Consente di accendere o spegnere la stampante. Dopo aver verificato che la spia di alimentazione sia spenta, scollegare il cavo di alimentazione.
2	Consente di visualizzare la schermata iniziale.
3	Visualizza la schermata <b>Guida</b> . Dove è possibile consultare le soluzioni ai problemi.
4	Consente di scollegarsi dalla stampante quando <b>Controllo accesso</b> è abilitato. Quando <b>Controllo accesso</b> è disabilitato, anche questa opzione è disabilitata.
5	Interrompe il lavoro di stampa in corso e consente di interrompere un altro lavoro. Tuttavia, non è possibile interrompere un nuovo lavoro dal computer. Per riprendere un lavoro interrotto, premere nuovamente il pulsante.
6	Ripristina le impostazioni correnti alle impostazioni utente predefinite. Se le impostazioni utente predefinite non sono state eseguite, ripristina alle opzioni predefinite di fabbrica.
7	Visualizza l'elenco <b>Contatti</b> . È possibile registrare, modificare o eliminare i contatti.
8	Si accende quando nella memoria della stampante sono memorizzati documenti ricevuti non ancora letti, stampati o salvati.
9	Consente di visualizzare menu e messaggi.
10	Consente di interrompere l'operazione corrente.
11	Visualizza la schermata <b>Impostazione carta</b> . È possibile configurare le impostazioni di formato e tipo di carta per ogni origine carta.
12	Visualizza il menu <b>Job/Status</b> . È possibile verificare lo stato della stampante e la cronologia lavori. Quando si verifica un errore, la spia a sinistra inizia a lampeggiare o si accende. La spia dei dati a destra inizia a lampeggiare quando è in corso l'elaborazione dati. In presenza di lavori in coda, la spia si accende.
13	Inserisce numeri, caratteri e simboli.
14	Consente di azzerare le impostazioni numeriche, ad esempio il numero di copie.

## Configurazione di base dello schermo

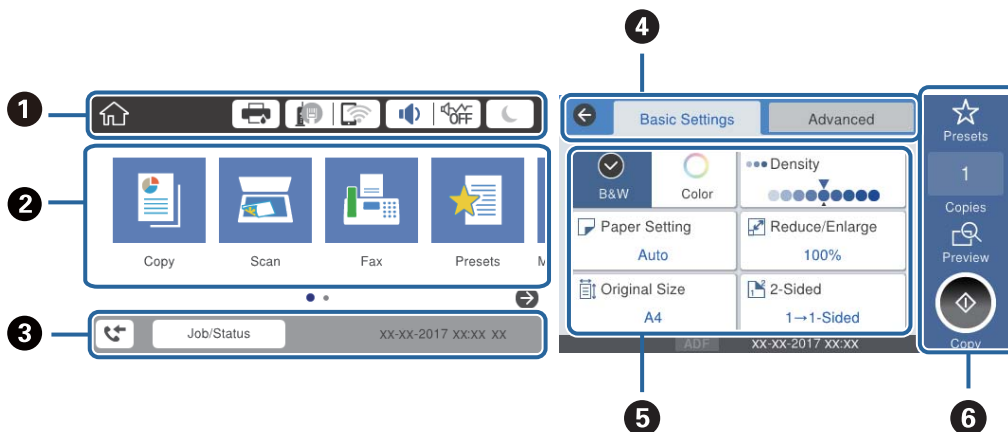









## Informazioni di base sulla stampante











①	Indica le voci che sono state impostate per la stampante come icone. Selezionare ciascuna icona per controllare le impostazioni correnti o per accedere ai menu di impostazione.
②	Visualizza ciascun menu. È possibile aggiungere o modificare la sequenza.
③	Indica un lavoro in corso e lo stato della stampante. Selezionare il messaggio per visualizzare il menu <b>Job/Status</b> . Visualizza la data e l'ora in cui la stampante non è in funzione o quando non ci sono errori.
④	Commutazione schede.
⑤	Indica le voci per l'impostazione. Selezionare ognuna delle voci per configurare o modificare le impostazioni. Le voci in grigio non sono disponibili. Selezionare ognuna delle voci per verificare il motivo per cui non sono disponibili.
⑥	Eseguire le impostazioni correnti. Le funzioni disponibili variano a seconda dei singoli menu.

## Icone visualizzate sul display LCD

Sul display LCD vengono visualizzate le icone seguenti, in base allo stato della stampante.

	Visualizza la schermata <b>Stato stampante</b> . È possibile verificare i livelli di inchiostro approssimativi e la durata utile approssimativa del contenitore di manutenzione.
	Indica lo stato di connessione rete. Selezionare l'icona per verificare e modificare le impostazioni correnti. Di seguito è illustrata la scorciatoia per il seguente menu. <b>Impostazioni &gt; Impostazioni generali &gt; Impostazioni di rete &gt; Configurazione Wi-Fi</b>
	La stampante non è collegata a una rete cablata (Ethernet) oppure ha disattivato l'impostazione.
	La stampante è collegata a una rete cablata (Ethernet).
	La stampante non è connessa a una rete wireless (Wi-Fi).
	La stampante sta cercando l'SSID, ha disattivato l'impostazione dell'indirizzo IP oppure ha un problema con una rete wireless (Wi-Fi).
	La stampante è connessa a una rete wireless (Wi-Fi). Il numero di barrette indica la potenza di segnale della connessione. Maggiore è il numero di barrette visualizzate, maggiore è la potenza del segnale.
	La stampante non è collegata a una rete wireless (Wi-Fi) in modalità Wi-Fi Direct (Simple AP).
	La stampante è collegata a una rete wireless (Wi-Fi) in modalità Wi-Fi Direct (Simple AP).

## Informazioni di base sulla stampante

	<p>Visualizza la schermata <b>Impostazioni dispositivo audio</b>. È possibile impostare <b>Mute</b> e <b>Modalità Silenziosa</b>.</p> <p>Inoltre, da questa schermata è possibile accedere al menu <b>Suono</b>. Di seguito è illustrata la scorciatoia per il seguente menu.</p> <p><b>Impostazioni &gt; Impostazioni generali &gt; Impostazioni base &gt; Suono</b></p>
	<p>Indica se sulla stampante è impostata o meno l'opzione <b>Modalità Silenziosa</b>. Quando questa funzione è abilitata, il rumore emesso dalle operazioni di stampa si riduce, tuttavia la velocità di stampa potrebbe rallentare. Comunque, i rumori non possono essere ridotti a seconda del tipo di carta selezionato e della qualità di stampa.</p>
	<p>Indica che sulla stampante è impostata l'opzione <b>Mute</b>.</p>
	<p>Selezionare l'icona per accedere alla modalità di riposo. Quando l'icona appare in grigio, la stampante non può entrare in modalità di riposo.</p>
	<p>Indica che è attivata la limitazione delle funzionalità per gli utenti. Selezionare l'icona per accedere alla stampante. È necessario selezionare un nome utente e immettere una password. Per ottenere le informazioni di accesso, contattare l'amministratore della stampante.</p>
	<p>Indica che un utente con autorizzazioni di accesso ha eseguito l'accesso.</p> <p>Selezionare l'icona per uscire.</p>
	<p>Visualizza la schermata <b>Informazioni dati fax</b>.</p>
	<p>Indica che le impostazioni sono state modificate dall'utente predefinito o in base alle impostazioni di fabbrica.</p>
	<p>Indica la presenza di informazioni aggiuntive. Selezionare l'icona per visualizzare il messaggio.</p>
	<p>Indica un problema con le voci. Selezionare l'icona per verificare come risolvere il problema.</p>
	<p>Indica la presenza di dati non ancora letti, stampati o salvati. Il numero visualizzato indica il numero di voci di dati.</p>

### Informazioni correlate



- ➔ [“Impostazioni di rete” a pagina 62](#)
- ➔ [“Suono:” a pagina 56](#)

## Operazioni su touchscreen

Il touchscreen è compatibile con le seguenti operazioni.

Toccare		Premere o selezionare le voci o icone.
---------	---	--

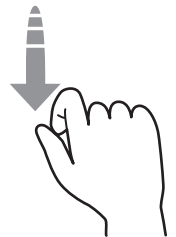
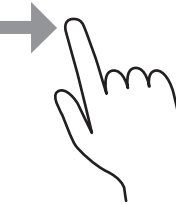
## Informazioni di base sulla stampante

Picchiettare		Scorrere lo schermo rapidamente.
Far scorrere		Selezionare e spostare le voci.
Pinch in Pinch out		Ingrandire o ridurre l'immagine di anteprima sul pannello di controllo.

## Immissione di caratteri

Durante il salvataggio di un contatto, la configurazione delle impostazioni di rete e l'esecuzione di altre operazioni, è possibile immettere caratteri e simboli mediante la tastiera su schermo.

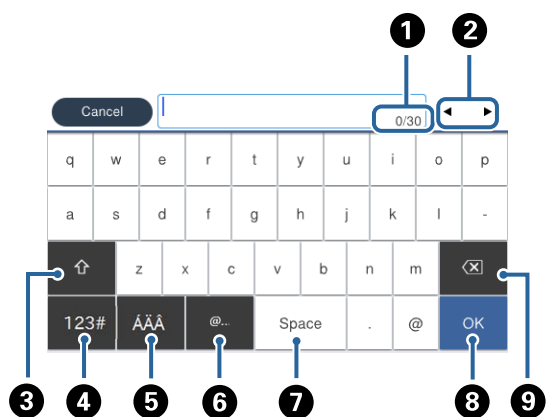

**Nota:**

Le icone disponibili variano a seconda della voce in corso di impostazione.

1	Indica il conteggio dei caratteri.
---	------------------------------------



## Informazioni di base sulla stampante

2	Consente di spostare il cursore in posizione di immissione.
3	Consente di passare da lettere maiuscole a lettere minuscole o da numeri a simboli e viceversa.
4	Consente di cambiare il tipo di carattere.È possibile immettere simboli e caratteri alfanumerici.
5	Consente di cambiare il tipo di carattere.È possibile immettere caratteri alfanumerici e caratteri speciali, per esempio caratteri accentati.
6	Immette indirizzi di dominio email o URL utilizzati di frequente semplicemente selezionando la voce.
7	Consente di inserire di uno spazio.
8	Immette un carattere.
9	Consente di eliminare l'ultimo carattere a sinistra.

## Configurazione della schermata Job/Status

Premere il pulsante  per visualizzare il menu Job/Status.È possibile controllare lo stato della stampante o dei lavori.

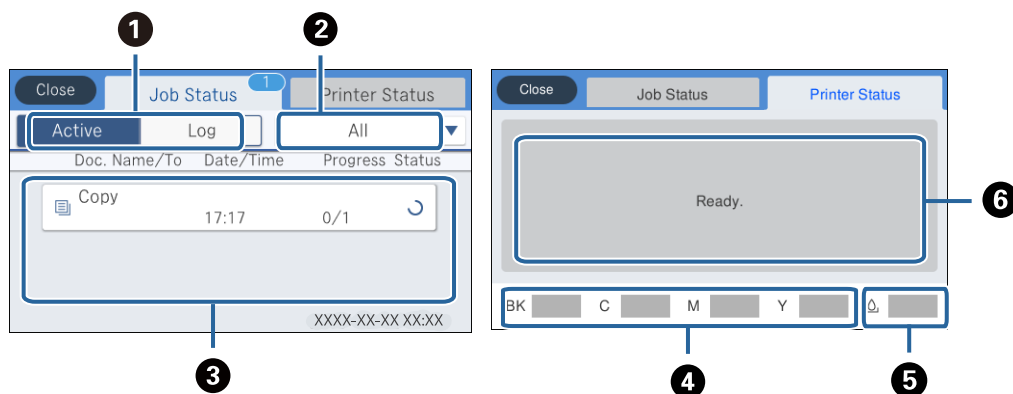

1	Consente di scorrere gli elenchi visualizzati.
2	Filtrare i lavori per funzione.
3	Quando si seleziona la modalità <b>Attivo</b> , appare l'elenco dei lavori in corso e in attesa di elaborazione. Quando si seleziona <b>Log</b> , appare la cronologia lavori. È possibile annullare i lavori o controllare il codice di errore visualizzato nella cronologia quando il lavoro non è stato eseguito.
4	Indica i livelli di inchiostro approssimativi.
5	Indica la durata approssimativa del contenitore di manutenzione.
6	Consente di visualizzare tutti gli errori che si sono verificati nella stampante.Selezionare un errore dall'elenco per visualizzare il relativo messaggio di errore.

### Informazioni correlate

➔ [“Codici di errore visualizzati nel menu Stato” a pagina 259](#)

## Visualizzazione di animazioni

Lo schermo LCD può essere impostato per la visualizzazione di animazioni relative a istruzioni operative quali il caricamento della carta o la rimozione di carta inceppata.

- ❑ Toccare  a destra nello schermo LCD per visualizzare lo schermo di aiuto. Toccare **Come fare per** e selezionare le voci che si desidera visualizzare.
- ❑ Selezionare **Come fare per** nella parte inferiore della schermata dell'operazione per visualizzare l'animazione sensibile al contesto.

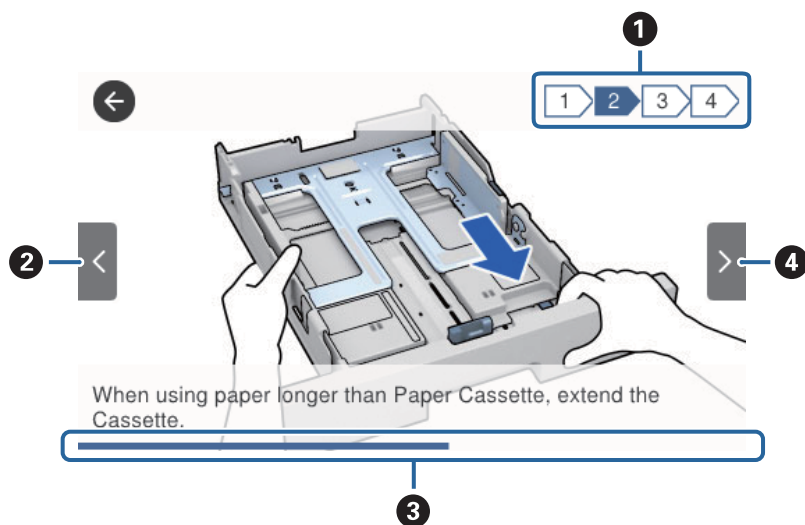

❶	Indica il numero totale di passaggi e il numero del passaggio corrente. L'esempio sopra mostra il passaggio 2 di 4 passaggi.
❷	Torna al passaggio precedente.
❸	Indica l'avanzamento nel passaggio corrente. L'animazione si ripete quando la barra di avanzamento ha terminato la segnalazione.
❹	Si sposta al passaggio successivo.

# Preparazione della stampante

## Caricamento della carta

### Carta disponibile e capacità

**Nota:**

Il formato carta visualizzato varia in base al driver.

### Carta originale Epson

Per ottenere una qualità di stampa ottimale, Epson consiglia di utilizzare carta originale Epson.

**Nota:**

- La carta originale Epson non è disponibile quando si esegue la stampa utilizzando il driver della stampante Epson universale.
- La disponibilità della carta varia a seconda dei paesi. Per informazioni aggiornate sui tipi di carta disponibili nella propria area, contattare l'assistenza Epson.
- Quando si stampa su carta originale Epson con un formato definito dall'utente, sono disponibili solo le impostazioni di qualità di stampa **Standard** e **Normale**. Sebbene alcune stampanti consentano di selezionare una qualità di stampa migliore, le stampe presenteranno una qualità **Standard** o **Normale**.

### Carta adatta per la stampa di documenti

Nome supporto	Formato	Capacità di caricamento (fogli)			Stampa fronte/retro
		Cassetto carta 1	Cassetto carta 2 ~ Cassetto carta 3	Alim. posteriore carta	
Epson Bright White Ink Jet Paper	A4	200	400	50	Automatica e manuale*

\* Per la stampa manuale di lavori fronte/retro, utilizzare solo l'alimentazione carta posteriore. È possibile caricare un massimo di 30 fogli già stampati su un lato.

### Carta adatta per la stampa di documenti e foto

Nome supporto	Formato	Capacità di caricamento (fogli)			Stampa fronte/retro
		Cassetto carta 1	Cassetto carta 2 ~ Cassetto carta 3	Alim. posteriore carta	
Epson Photo Quality Ink Jet Paper	A4	80	–	70	–

## Preparazione della stampante

Nome supporto	Formato	Capacità di caricamento (fogli)			Stampa fronte/retro
		Cassetto carta 1	Cassetto carta 2 ~ Cassetto carta 3	Alim. posteriore carta	
Epson Matte Paper-Heavyweight	A4	50	–	20	–
Epson Double-Sided Matte Paper	A4	20	–	20	–

**Carta adatta per la stampa di foto** 

Nome supporto	Formato	Capacità di caricamento (fogli)			Stampa fronte/retro
		Cassetto carta 1	Cassetto carta 2 ~ Cassetto carta 3	Alim. posteriore carta	
Epson Ultra Glossy Photo Paper	A4, 13×18 cm (5×7 pollici), 10×15 cm (4×6 pollici)	50	–	20	–
Epson Premium Glossy Photo Paper	A4, 13×18 cm (5×7 pollici), 16:9 formato ampio (102×181 mm), 10×15 cm (4×6 pollici)	50	–	20	–
Epson Premium Semigloss Photo Paper	A4, 10×15 cm (4×6 pollici)	50	–	20	–
Epson Photo Paper Glossy	A4, 13×18 cm (5×7 pollici), 10×15 cm (4×6 pollici)	50	–	20	–

**Informazioni correlate**





➔ [“Nomi e funzioni delle parti” a pagina 16](#)

**Carta disponibile in commercio****Nota:**

*I formati Half letter, SP1 (210×270 mm), SP2 (210×149 mm), SP3 (100×170 mm), SP4 (130×182 mm), SP5 (192×132 mm) e 16K (195×270 mm) non sono disponibili se si stampa con il driver della stampante PostScript.*

## Preparazione della stampante

## Carta comune

Nome supporto	Formato	Capacità di caricamento (fogli)			Stampa fronte/retro
		Cassetto carta 1	Cassetto carta 2 ~ Cassetto carta 3	Alim. posteriore e carta	
Carta comune, carta autocopiante	Letter <sup>*3</sup> , A4, Executive <sup>*3</sup> , B5, A5, SP1 (210×270 mm), 16K (195×270 mm)	Fino alla linea indicata dal simbolo  sulla guida laterale.		80	Automatica e manuale <sup>*1, *2</sup>
Carta intestata Carta riciclata Carta a colori	Legal, Indian-Legal, 8,5×13 pollici, Half letter <sup>*3</sup> , A6, B6, SP2 (210×149 mm), SP3 (100×170 mm), SP4 (130×182 mm)	Fino alla linea indicata dal simbolo  sulla guida laterale.		80	Manuale <sup>*1, *2</sup>
Carta prestampata Carta comune di alta qualità	SP5 (192×132 mm)	Fino alla linea indicata dal simbolo  sulla guida laterale.	–	80	Manuale <sup>*1, *2</sup>
	Definite dall'utente <sup>*3</sup> (mm) Da 89×127 a 215,9×148 Da 89×148 a 100×355,6	Fino alla linea indicata dal simbolo  sulla guida laterale.	–	80	Manuale <sup>*1, *2</sup>
	Definite dall'utente <sup>*3</sup> (mm) Da 100×148 a 215,9×355,6	Fino alla linea indicata dal simbolo  sulla guida laterale.		80	Auto <sup>*5</sup> , Manuale <sup>*1, *2</sup>
	Definite dall'utente <sup>*3</sup> (mm) Da 64×127 a 215,9×355,6	–	–	80	Manuale <sup>*2</sup>
	Definite dall'utente <sup>*3</sup> (mm) Da 64×355,6 a 215,9×6000	–	–	1	Manuale

\*1 Per la stampa manuale di lavori fronte/retro, utilizzare solo il alim. posteriore carta.

\*2 È possibile caricare un massimo di 30 fogli già stampati su un lato.

\*3 Disponibile solo la stampa da computer.

\*4 È possibile caricare un massimo di 5 fogli già stampati su un lato.

\*5 Per la stampa fronte/retro automatica è disponibile la carta di formato da 148×210 a 215,9×297 mm.

## Preparazione della stampante

## Carta spessa

Nome supporto	Formato	Capacità di caricamento (fogli)			Stampa fronte/retro
		Cassetto carta 1	Cassetto carta 2 ~ Cassetto carta 3	Alim. posterior e carta	
Carta spessa (da 91 a 160 g/m <sup>2</sup> )	Letter* <sup>2</sup> , A4, Executive* <sup>2</sup> , B5, A5, SP1 (210×270 mm), 16K (195×270 mm)	90	250	30	Automatica e manuale* 1, *3
	Legal, 8,5×13 pollici, Half letter* <sup>2</sup> , A6, B6, SP2 (210×149 mm), SP3 (100×170 mm), SP4 (130×182 mm)	90	250	30	Manuale* 1, *3
	SP5 (192×132 mm)	90	–	30	Manuale* 1, *3
	Definite dall'utente* <sup>2</sup> (mm) Da 89×127 a 215,9×148 Da 89×148 a 100×355,6	90	–	30	Manuale* 1, *3
	Definite dall'utente* <sup>2</sup> (mm) Da 100×148 a 215,9×355,6	90	250	30	Auto* <sup>4</sup> , Manuale* 1, *3
	Definite dall'utente* <sup>2</sup> (mm) Da 64×127 a 215,9×355,6	–	–	30	Manuale* 3
	Definite dall'utente* <sup>2</sup> (mm) Da 64×355,6 a 215,9×1117,6	–	–	1	Manuale
Carta spessa (da 161 a 256 g/m <sup>2</sup> )	Legal, 8,5×13 pollici, Letter* <sup>2</sup> , A4, Executive* <sup>2</sup> , B5, A5, Half letter* <sup>2</sup> , A6, B6, SP1 (210×270 mm), SP2 (210×149 mm), SP3 (100×170 mm), SP4 (130×182 mm), SP5 (192×132 mm), 16K (195×270 mm)	–	–	30	Manuale* 3
	Definite dall'utente* <sup>2</sup> (mm) Da 64×127 a 215,9×355,6	–	–	30	Manuale* 3
	Definite dall'utente* <sup>2</sup> (mm) Da 64×355,6 a 215,9×1117,6	–	–	1	Manuale

\*1 Per la stampa manuale di lavori fronte/retro, utilizzare solo il alim. posteriore carta.

\*2 Disponibile solo la stampa da computer.

\*3 È possibile caricare un massimo di 5 fogli già stampati su un lato.

\*4 Per la stampa fronte/retro automatica è disponibile la carta di formato da 148×210 a 215,9×297 mm.

## Preparazione della stampante

### Buste

Nome supporto	Formato	Capacità di caricamento (buste)			Stampa fronte/retro
		Cassetto carta 1	Cassetto carta 2 ~ Cassetto carta 3	Alim. posterior e carta	
Busta	Busta n. 10, Busta DL, Busta C6	10	–	10	–
	Busta C4	–	–	1	–

### Informazioni correlate

➔ “Nomi e funzioni delle parti” a pagina 16

### Precauzioni per la manipolazione della carta

- Consultare le istruzioni fornite con la carta.
- Per ottenere stampe di alta qualità con carta originale Epson, utilizzare la carta nell'ambiente consigliato nei documenti forniti con la carta.
- Smazzare i fogli e allinearne i bordi prima del caricamento. Non smazzare né incurvare fogli di carta fotografica, poiché ciò potrebbe danneggiare il lato stampabile.

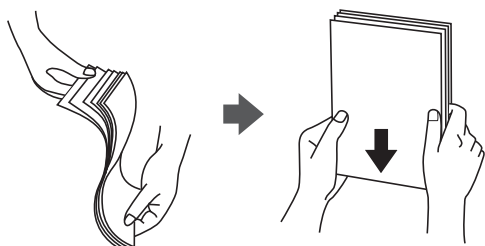

- Se la carta è incurvata, prima di caricarla appiattirla o incurvarla leggermente in senso contrario. La stampa su carta incurvata può causare inceppamenti o macchie di inchiostro sulle stampe.

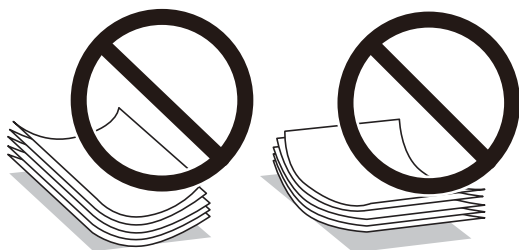

- Non utilizzare carta piegata, strappata, tagliata, umida, troppo spessa, troppo sottile o a cui sono stati applicati adesivi, per evitare inceppamenti o macchie di inchiostro sulle stampe.
- Verificare di utilizzare carta con fibra lato lungo. Se non si è sicuri del tipo di carta in uso, esaminare la confezione della carta o rivolgersi al produttore per una conferma delle specifiche.

**Informazioni correlate**

➔ “Specifiche della stampante” a pagina 307

## Caricamento di carta nel Cassetto carta

**Nota:**

*Se è installata l'unità cassetto carta opzionale, non estrarre due o più cassette carta contemporaneamente.*

1. Verificare che la stampante non sia in funzionamento ed estrarre il cassetto carta.

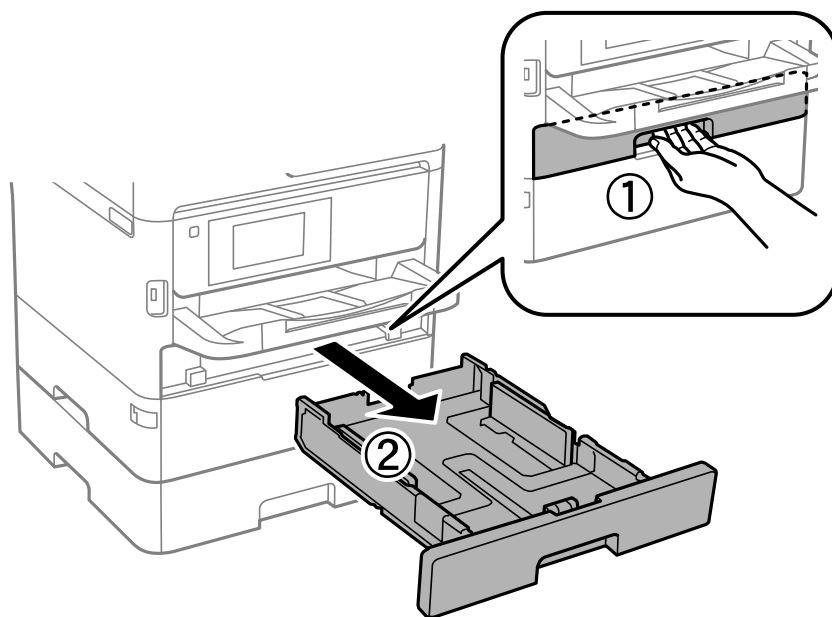

2. Far scorrere la guida anteriore fino al livello massimo consentito, quindi far scorrere le guide laterali per allinearle alla carta che si desidera utilizzare.

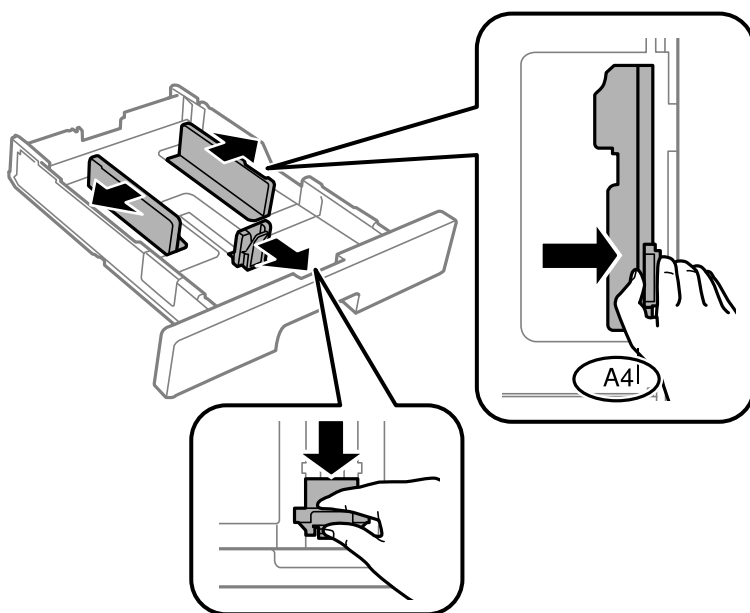



## Preparazione della stampante

**Nota:**

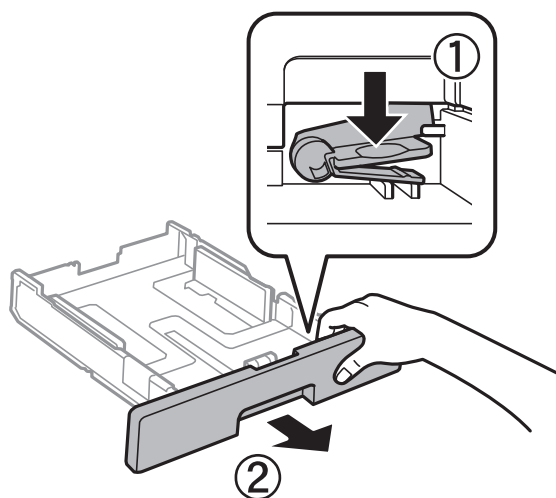

Se si utilizzano fogli più grandi del formato A4, allungare il cassetto carta.

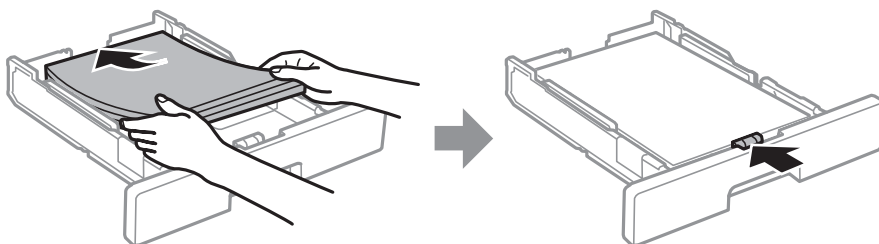

3. Caricare la carta con il lato stampabile rivolto verso il basso, quindi far scorrere la guida anteriore fino ad allinearla al bordo della carta.



**! Importante:**

Non oltrepassare il numero massimo di fogli specificato per il tipo di carta in uso. Per carta comune, non caricare sopra la linea indicata dal simbolo  sulla guida laterale. Per carta spessa, non caricare sopra la linea indicata dal simbolo  sulla guida laterale.

4. Inserire completamente il cassetto carta.

**Nota:**

Quando si estende il cassetto della carta, questo si stacca leggermente dalla stampante.

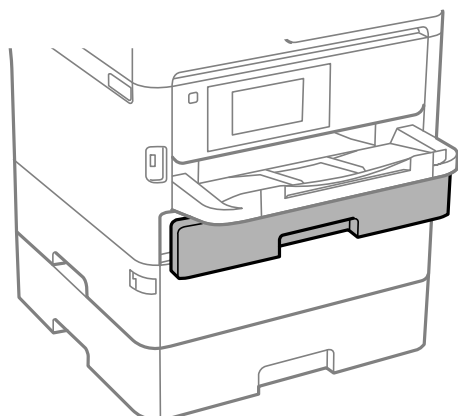

## Preparazione della stampante

5. Nel pannello di controllo, impostare il formato e il tipo di carta corrispondenti alla carta caricata nell'cassetto carta.

**Nota:**

È inoltre possibile visualizzare la schermata di impostazione del formato e del tipo di carta premendo il pulsante  nel pannello di controllo.

6. Estrarre il vassoio di uscita se si carica carta più lunga del formato A4.

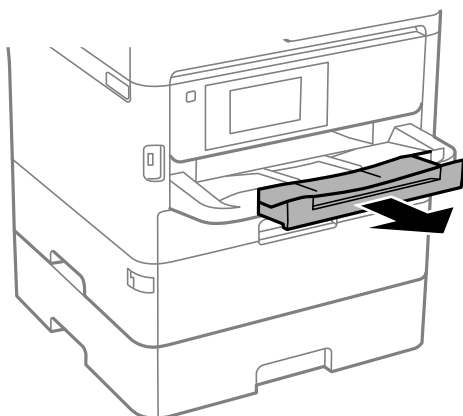

### Informazioni correlate

- ➔ [“Precauzioni per la manipolazione della carta” a pagina 31](#)
- ➔ [“Carta disponibile e capacità” a pagina 27](#)
- ➔ [“Elenco dei tipi di carta” a pagina 38](#)
- ➔ [“Caricamento di buste e precauzioni” a pagina 37](#)

## Caricamento di carta nel Alim. posteriore carta

1. Aprire la protezione dell'alimentatore ed estrarre il supporto carta.

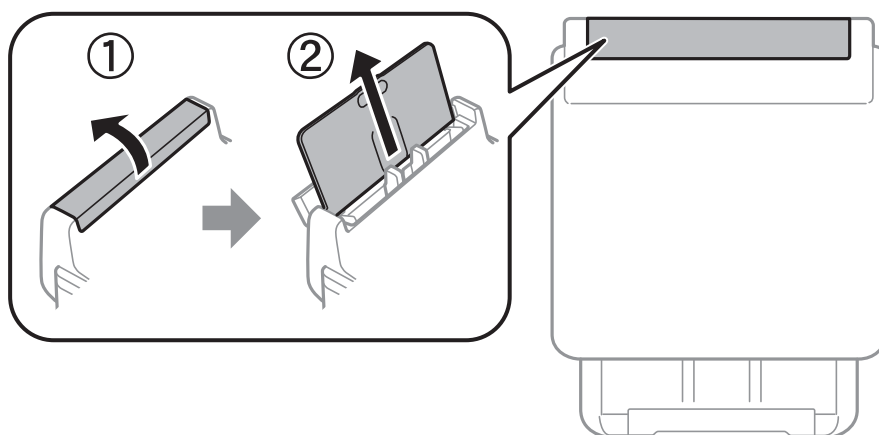

## Preparazione della stampante

2. Far scorrere le guide laterali.

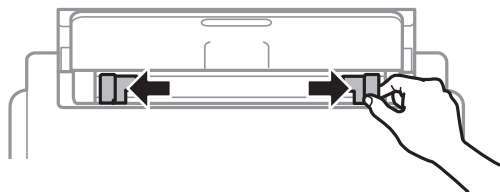

3. Caricare carta al centro dell'alim. posteriore carta, con il lato stampabile rivolto verso l'alto.

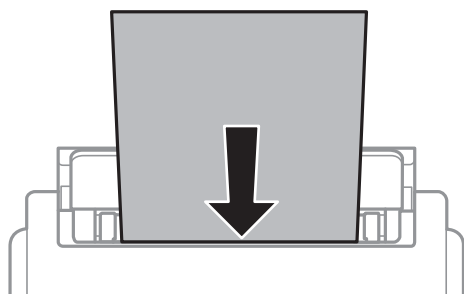

### ! **Importante:**

- ❑ Non oltrepassare il numero massimo di fogli specificato per il tipo di carta in uso. Per la carta comune, i fogli caricati non devono oltrepassare la linea appena al di sotto del simbolo triangolare sulla guida laterale.
- ❑ Caricare la carta inserendola dal lato corto. Tuttavia, se la larghezza del formato definito dall'utente è stata impostata sul lato lungo della carta, inserire la carta dal lato lungo.

### Carta preforata

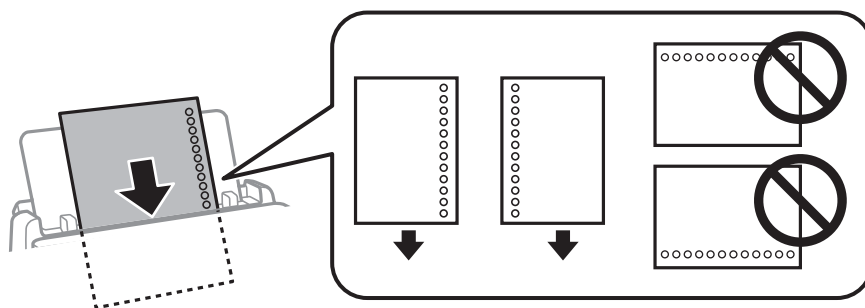

### **Nota:**

È possibile utilizzare carta forata in base alle indicazioni fornite di seguito. La stampa automatica fronte/retro non è disponibile per la carta forata.

- ❑ Capacità di caricamento: un foglio
- ❑ Formati disponibili: A4, B5, A5, A6, Letter, Legal
- ❑ Fori per rilegatura: non caricare carta con fori per la rilegatura posizionati all'estremità superiore o inferiore. Regolare la posizione di stampa del file per evitare di stampare sui fori.
- ❑ Impostazione carta: selezionare **Intestata** o **Prestamp.** come impostazione del tipo di carta.

## Preparazione della stampante

4. Far scorrere le guide laterali fino ad allinearle ai bordi dei fogli.

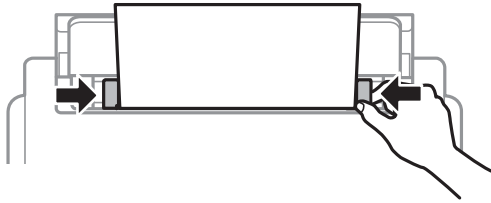

5. Nel pannello di controllo, impostare il formato e il tipo di carta corrispondenti alla carta caricata nell'alim. posteriore carta.

**Nota:**

È inoltre possibile visualizzare la schermata di impostazione del formato e del tipo di carta premendo il pulsante  nel pannello di controllo.

6. Estrarre il vassoio di uscita se si carica carta più lunga del formato A4.

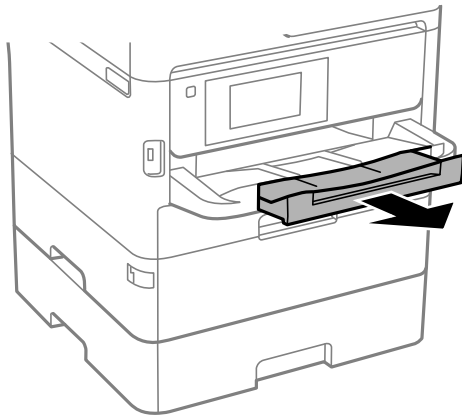

**Nota:**

Riporre la carta superflua nella confezione originale. Se viene mantenuta nella stampante, la carta potrebbe incurvarsi o provocare il peggioramento della qualità di stampa.

### Informazioni correlate

- ➔ [“Precauzioni per la manipolazione della carta” a pagina 31](#)
- ➔ [“Carta disponibile e capacità” a pagina 27](#)
- ➔ [“Elenco dei tipi di carta” a pagina 38](#)
- ➔ [“Caricamento di buste e precauzioni” a pagina 37](#)
- ➔ [“Caricamento di carta lunga” a pagina 38](#)

## Preparazione della stampante

### Caricamento di buste e precauzioni

Caricare le buste al centro della alim. posteriore carta inserendole dal lato corto e con il lembo rivolto verso il basso, quindi allineare le guide laterali ai bordi delle buste.

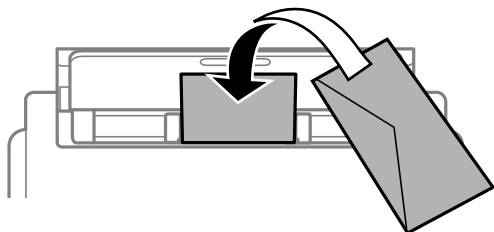

Caricare le buste nella cassetta carta con il lembo rivolto verso l'alto, quindi allineare le guide laterali ai bordi delle buste.

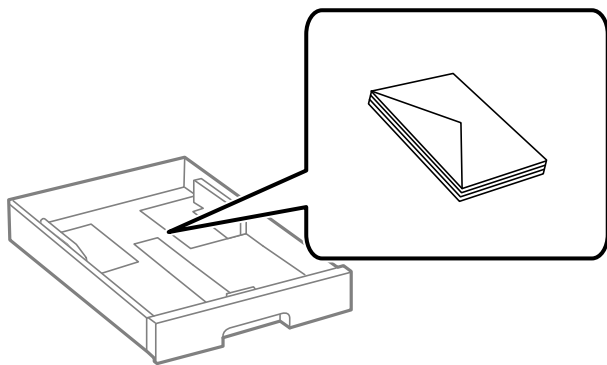

- ❑ Smazzare le buste e allinearne i bordi prima del caricamento. Se le buste impilate si gonfiano a causa della presenza di aria, appiattirle prima di caricarle.



- ❑ Non utilizzare buste piegate o incurvate. Onde evitare che queste buste provochino inceppamenti o la visualizzazione di macchie di inchiostro sulle stampe.
- ❑ Non utilizzare buste con superfici adesive in corrispondenza del lembo o buste con finestra.
- ❑ Evitare di usare buste troppo sottili, poiché potrebbero incurvarsi durante la stampa.

#### Informazioni correlate

- ➔ [“Carta disponibile e capacità” a pagina 27](#)
- ➔ [“Caricamento di carta nel Cassetto carta” a pagina 32](#)
- ➔ [“Caricamento di carta nel Alim. posteriore carta” a pagina 34](#)

## Preparazione della stampante

### Caricamento di carta lunga

Utilizzare solo l'alim. posteriore carta per caricare carta lunga. Prima di caricare la carta nella stampante, tagliarla alla dimensione che si desidera stampare. Selezionare **Definito dall'utente** come impostazione di formato carta.

- Accertarsi che l'estremità della carta sia tagliata in modo perpendicolare. Un taglio diagonale potrebbe causare problemi di alimentazione carta.
- La carta lunga non viene trattenuta dal vassoio di uscita. Preparare una scatola o simili per evitare che la carta cada sul pavimento.
- Non toccare la carta mentre viene alimentata o espulsa. Ciò potrebbe procurare una lesione o ridurre la qualità di stampa.

#### Informazioni correlate

- ➔ [“Carta disponibile e capacità” a pagina 27](#)
- ➔ [“Caricamento di carta nel Alim. posteriore carta” a pagina 34](#)

### Elenco dei tipi di carta

Per ottenere risultati di stampa ottimali, selezionare il tipo di carta corrispondente alla carta caricata.

Nome supporto	Tipo di supporto			
	Pannello di controllo	Driver della stampante	Driver della stampante PostScript	Driver della stampante Epson universale
Epson Bright White Ink Jet Paper	Carte comuni	Carte comuni	Comune	Comune
Epson Ultra Glossy Photo Paper	Ultra Glossy	Carta fotografica lucida ""Ultra Glossy""	Carta fotografica lucida ""Ultra Glossy""	-
Epson Premium Glossy Photo Paper	Premium Glossy	Epson Premium Glossy	Epson Premium Glossy	-
Epson Premium Semigloss Photo Paper	Premium Semigloss	Epson Premium Semigloss	Epson Premium Semigloss	-
Epson Photo Paper Glossy	Glossy	Photo Paper Glossy	Photo Paper Glossy	-
Epson Matte Paper-Heavyweight Epson Photo Quality Ink Jet Paper	Matte	Epson Matte	Epson Matte	-
Carta spessa (da 91 a 160 g/m <sup>2</sup> )	Carta spessa1	Carta spessa1	Carta spessa1	Carta spessa1
Carta spessa (da 161 a 256 g/m <sup>2</sup> )	Carta spessa2	Carta spessa2	Carta spessa2	Carta spessa2

## Posizionamento degli originali

Posizionare gli originali sul vetro dello scanner o nell'ADF.

L'ADF consente di eseguire la scansione di più originali e di entrambi i lati degli originali contemporaneamente.

### Tipi di originali disponibili per l'ADF

Formati carta disponibili	A6, A5, Half Letter*, B5, Executive, 16K, A4, Letter, Legal, 8,5×13 pollici*
Tipo carta	Carta comune, carta comune alta qualità, carta riciclata
Spessore carta (peso della carta)	Da 64 a 95 g/m <sup>2</sup>
Capacità di caricamento	50 fogli o 5.5 mm

\* È supportata solo la scansione su lato singolo.

Anche quando l'originale è conforme alle specifiche per supporti che possono essere posizionati nell'ADF, potrebbe non essere alimentato dall'ADF o la qualità di stampa potrebbe peggiorare a seconda delle proprietà o della qualità della carta.



**Importante:**

*Non caricare fotografie o illustrazioni originali di valore nell'ADF. Un inceppamento potrebbe sgualcire o danneggiare l'originale. Eseguire la scansione di questi documenti sul vetro dello scanner.*

Per prevenire eventuali inceppamenti, evitare di posizionare nell'ADF i tipi di originali elencati di seguito. Per tali documenti, utilizzare il vetro dello scanner.

- Originali strappati, piegati, sgualciti, deteriorati o incurvati
- Originali con fori di rilegatura
- Originali fissati con nastro, graffette, fermagli ecc.
- Originali ai quali sono stati applicati adesivi o etichette
- Originali tagliati in modo irregolare o non ad angolo retto
- Originali rilegati
- Lucidi, carta a trasferimento termico o carta carbone

### Posizionamento di originali nell'ADF

1. Allineare i bordi degli originali.

## Preparazione della stampante

2. Far scorrere la guida laterale dell'ADF.

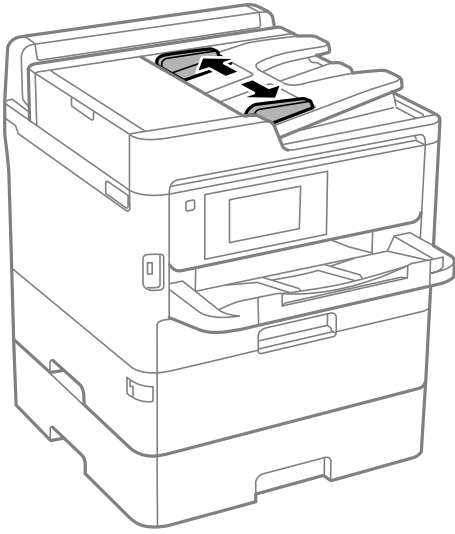

3. Collocare gli originali al centro dell'ADF, rivolti verso l'alto.

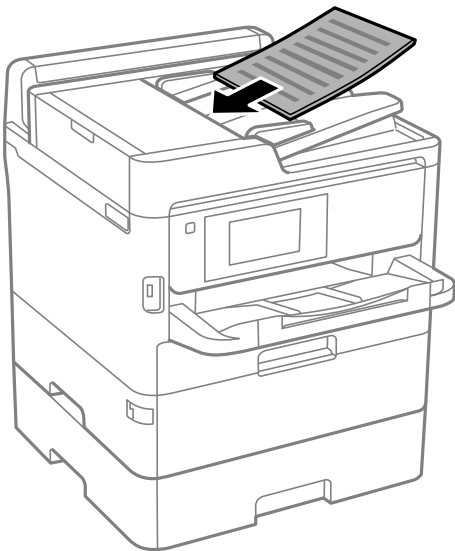



## Preparazione della stampante

**! Importante:**

- ❑ Non caricare gli originali sopra la linea indicata dal simbolo di triangolo sull'ADF.

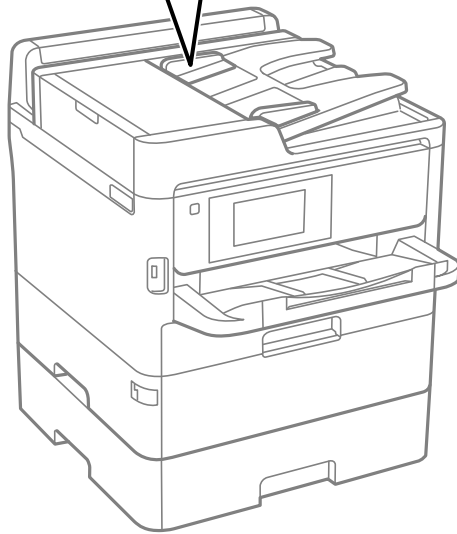
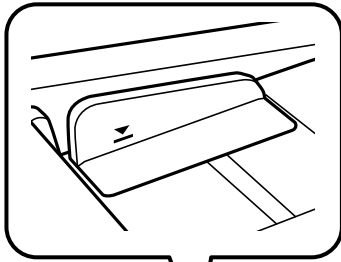

- ❑ Non aggiungere originali mentre è in corso la scansione.

4. Far scorrere la guida laterale dell'ADF fino ad allinearla ai bordi degli originali.

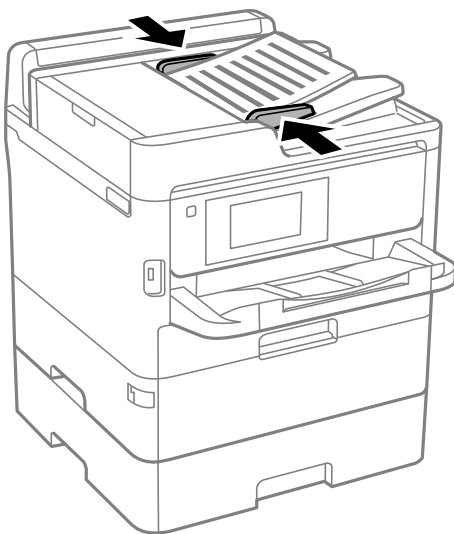

### Informazioni correlate

- ➔ [“Tipi di originali disponibili per l'ADF” a pagina 39](#)

## Preparazione della stampante

### Posizionamento di originali sull'ADF per la copia di 2 pagine per foglio

Posizionare gli originali nella direzione mostrata nell'illustrazione, quindi selezionare l'impostazione per l'orientamento.

- Orientamento orizzontale: selezionare **Verso l'alto** sul pannello di controllo come descritto di seguito.

**Copia > Avanzate > Orientam(orig) > Verso l'alto**

Posizionare gli originali sull'ADF nella direzione della freccia.



- Orientamento verticale: selezionare **Verso sinist.** sul pannello di controllo come descritto di seguito.

**Copia > Avanzate > Orientam(orig) > Verso sinist.**

Posizionare gli originali sull'ADF nella direzione della freccia.



### Posizionamento di originali sul Vetro dello scanner

 **Attenzione:**

*Prestare attenzione affinché le mani e le dita non rimangano incastrate durante l'apertura o la chiusura del coperchio documenti. Ciò potrebbe causare lesioni.*

 **Importante:**

*Se si posizionano originali voluminosi, ad esempio libri, fare in modo che la luce esterna non venga riflessa direttamente sul vetro dello scanner.*

## Preparazione della stampante

1. Aprire il coperchio documenti.

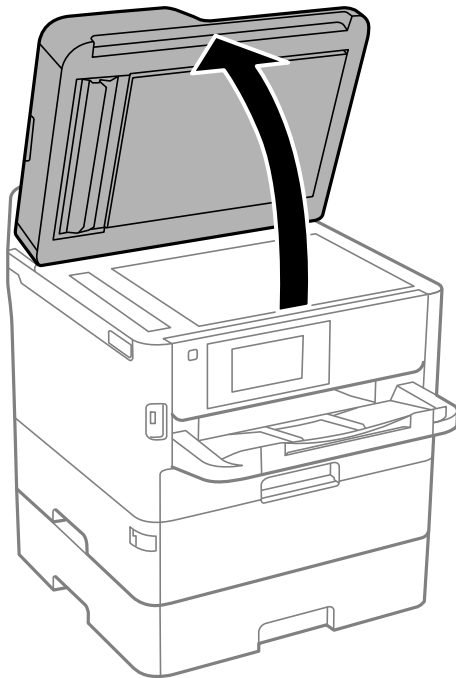

2. Rimuovere eventuali macchie o polvere dal vetro dello scanner.
3. Collocare l'originale con il lato stampato rivolto verso il basso e farlo scorrere per allinearlo al contrassegno in corrispondenza dell'angolo.

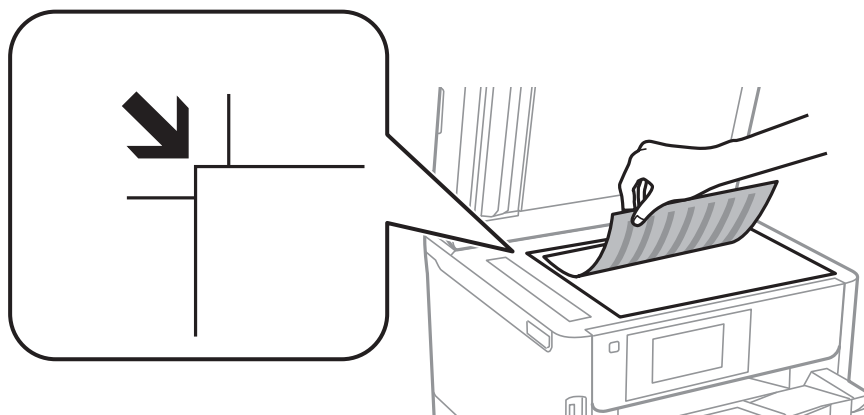

**Nota:**

- ❑ L'area di 1,5 mm oltre il bordo superiore e sinistro del vetro dello scanner non viene sottoposta a scansione.
- ❑ Se vengono posizionati originali sia nell'ADF, sia sul vetro dello scanner, vengono elaborati prima gli originali nell'ADF.

4. Chiudere il coperchio delicatamente.

**! Importante:**

Non applicare una forza eccessiva sul vetro dello scanner o sul coperchio documenti, per evitarne il danneggiamento.

## Preparazione della stampante

5. Dopo la scansione, rimuovere gli originali.

**Nota:**

Se gli originali vengono mantenuti sul vetro dello scanner per un periodo di tempo prolungato, potrebbero aderire alla superficie del vetro.

---

## Inserire un dispositivo USB esterno

### Inserire e rimuovere un dispositivo USB esterno

1. Inserire nella stampante un dispositivo USB esterno.

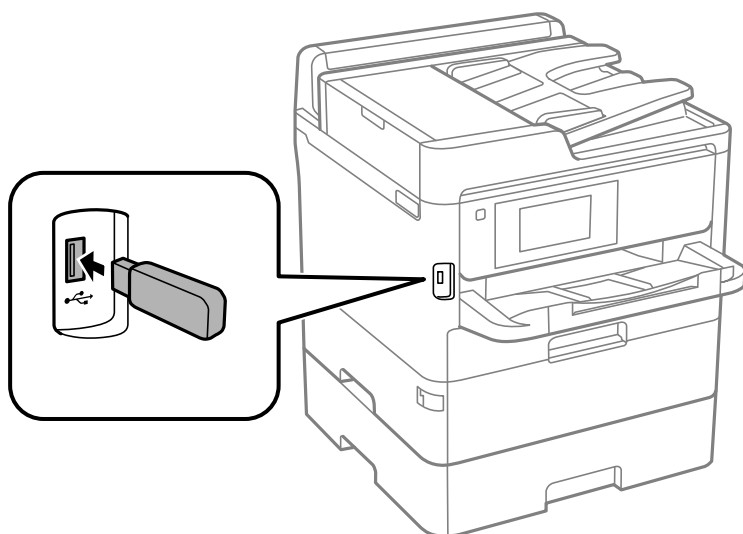

2. Al termine dell'utilizzo, rimuovere il dispositivo USB esterno.

#### Informazioni correlate

- ➔ [“Specifiche dei dispositivi USB esterni” a pagina 311](#)
- ➔ [“Accesso a un dispositivo USB esterno da un computer” a pagina 44](#)

## Accesso a un dispositivo USB esterno da un computer

È possibile scrivere o leggere dati in un dispositivo USB esterno, ad esempio un'unità flash USB inserita nella stampante da un computer.



**Importante:**

Quando si condivide un dispositivo esterno inserito nella stampante tra computer connessi mediante USB e tramite una rete, l'accesso in scrittura è consentito solo ai computer connessi mediante il metodo selezionato nella stampante. Per scrivere sul dispositivo USB esterno, selezionare un metodo di connessione dal seguente menu sul pannello di controllo della stampante.

**Impostazioni > Impostazioni generali > Impostazioni stampante > Interfaccia disp. memoria > Condivisione file.**

## Preparazione della stampante

**Nota:**

Se viene collegato un dispositivo USB esterno di grandi dimensioni, per esempio di capacità di 2 TB, il riconoscimento dei dati richiede più tempo del previsto.

**Windows**

Selezionare un dispositivo USB esterno in **Computer** o **Risorse del computer**. Vengono visualizzati i dati presenti nel dispositivo USB esterno.

**Nota:**

Se la stampante è stata connessa alla rete senza utilizzare il disco del software o Web Installer, associare una porta USB come un'unità di rete. Aprire **Esegui** e immettere il nome della stampante \\XXXXX o l'indirizzo IP della stampante \XXX.XXX.XXX.XXX in **Apri**. Fare clic con il pulsante destro del mouse sull'icona del dispositivo visualizzato per assegnare la rete. L'unità di rete viene visualizzata in **Computer** o **Risorse del computer**.

**Mac OS**

Selezionare l'icona corrispondente al dispositivo. Vengono visualizzati i dati presenti nel dispositivo USB esterno.

**Nota:**

- Per rimuovere un dispositivo USB esterno, trascinare l'icona del dispositivo sul cestino. In caso contrario, i dati dell'unità condivisa potrebbero non essere visualizzati correttamente quando viene inserito un altro dispositivo USB esterno.
- Per accedere ad un dispositivo di archiviazione esterno tramite la rete, selezionare **Go > Connect to Server** dal menu sul desktop. Immettere il nome della stampante cifs://XXXXX o smb://XXXXX (in cui "xxxxx" è il nome della stampante) in **Indirizzo server** e fare clic su **Connetti**.

---

## Uso di un server e-mail

Per utilizzare le funzioni di posta elettronica, come l'inoltro di fax o la scansione, è necessario configurare il server e-mail.

### Configurazione del server di posta

Verificare quanto segue prima di configurare il server di posta.

- La stampante deve essere connessa alla rete.
- Le informazioni del server di posta, quali i documenti del fornitore del servizio utilizzato per configurare l'email sul computer.

**Nota:**

Se si utilizza un servizio email gratuito, quale l'email su Internet, ricercare su Internet le informazioni del server di posta necessarie.

1. Selezionare **Impostazioni** nella schermata iniziale.
2. Selezionare **Impostazioni generali > Impostazioni di rete > Avanzate**.
3. Scegliere **Server e-mail > Impostazioni server**.

## Preparazione della stampante

4. Toccare il metodo di autenticazione del server e-mail in uso per visualizzare la schermata delle impostazioni.



### **Importante:**

Sono disponibili i seguenti metodi di autenticazione.

- Spenta
- POP prima di SMTP
- AUT. SMTP

Contattare il fornitore del servizio Internet per verificare il metodo di autenticazione del server di posta.

La stampante potrebbe non essere in grado di comunicare con un server di posta anche se è disponibile il metodo di autenticazione, in quanto potrebbe essere attiva la protezione di sicurezza (ad esempio, necessità di comunicazione SSL). Per le informazioni più recenti, visitare il sito web del supporto Epson.

<http://www.epson.eu/Support> (Europa)

<http://support.epson.net/> (Fuori Europa)

5. Configurare le impostazioni appropriate.

Le impostazioni necessarie variano a seconda del metodo di autenticazione. Immettere le informazioni per il server di posta in uso.

6. Toccare **Proc..**

### **Nota:**

- Se appare un messaggio di errore, verificare che le impostazioni del server di posta siano corrette.
- Quando non risulta possibile inviare un'e-mail anche se la verifica di connessione riesce, controllare il metodo di autenticazione per il server di posta in uso.

## Voci di impostazione del server e-mail

Elementi	Descrizioni
Account autenticato	Se si seleziona <b>AUT. SMTP</b> o <b>POP prima di SMTP</b> come <b>Metodo di autenticazione server e-mail</b> , immettere il nome utente (indirizzo e-mail) registrato sul server e-mail in 255 caratteri o meno.
Password autenticata	Se si seleziona <b>AUT. SMTP</b> o <b>POP prima di SMTP</b> come <b>Metodo di autenticazione server e-mail</b> , immettere la password dell'account autenticato entro 20 caratteri o meno.
Indirizzo e-mail mittente	Specificare l'indirizzo e-mail utilizzato dalla stampante per inviare e-mail. È possibile specificare l'indirizzo e-mail esistente. Per far capire che l'e-mail è stata inviata dalla stampante, è possibile acquisire un indirizzo specifico per la stampante e immetterlo qui.
Indirizzo server SMTP	Immettere l'indirizzo del server che invia l'e-mail (server SMTP).
Numero porta server SMTP	Immettere il numero di porta del server che invia l'e-mail (server SMTP).

## Preparazione della stampante

Elementi	Descrizioni
Indirizzo server POP3	Se si seleziona <b>POP prima di SMTP</b> come <b>Metodo di autenticazione server e-mail</b> , immettere l'indirizzo del server che riceve l'e-mail (server POP3).
Numero porta server POP3	Se si seleziona <b>POP prima di SMTP</b> come <b>Metodo di autenticazione server e-mail</b> , immettere il numero di porta del server e-mail che riceve l'e-mail (server POP3).
Connessione protetta	Se si seleziona <b>AUT. SMTP</b> o <b>Disattiva</b> come <b>Metodo di autenticazione server e-mail</b> , selezionare il metodo di connessione protetta.

## Controllo di una connessione al server di posta

1. Selezionare **Impostazioni** nella schermata iniziale.
2. Selezionare **Impostazioni generali** > **Impostazioni di rete** > **Avanzate**.
3. Selezionare **Server e-mail** > **Controllo connessione** per verificare che la stampante sia connessa al server di posta.

### Nota:

- Se appare un messaggio di errore, verificare che le impostazioni del server di posta siano corrette.
- Quando non risulta possibile inviare un'e-mail anche se la verifica di connessione riesce, controllare il metodo di autenticazione per il server di posta in uso.

## Messaggi visualizzati durante la Controllo connessione

Durante l'esecuzione di una **Controllo connessione** sul server e-mail appaiono i seguenti messaggi. Se si verifica un errore, leggere il messaggio e la relativa spiegazione per confermare lo stato.

Messaggi	Descrizione
Test di connessione riuscito.	Questo messaggio appare quando la connessione con il server avviene correttamente.
Errore di comunicazione server SMTP. Controllare quanto segue. - Impostazioni di rete	Questo messaggio appare quando <ul style="list-style-type: none"> <li><input type="checkbox"/> La stampante non è connessa a una rete</li> <li><input type="checkbox"/> Il server SMTP è inattivo</li> <li><input type="checkbox"/> La connessione di rete viene disattivata durante la comunicazione</li> <li><input type="checkbox"/> Sono stati ricevuti dati incompleti</li> </ul>
Errore di comunicazione server POP3. Controllare quanto segue. - Impostazioni di rete	Questo messaggio appare quando <ul style="list-style-type: none"> <li><input type="checkbox"/> La stampante non è connessa a una rete</li> <li><input type="checkbox"/> Il server POP3 è inattivo</li> <li><input type="checkbox"/> La connessione di rete viene disattivata durante la comunicazione</li> <li><input type="checkbox"/> Sono stati ricevuti dati incompleti</li> </ul>

## Preparazione della stampante

Messaggi	Descrizione
Errore durante la conness. al server SMTP. Controllare quanto segue. - Indirizzo server SMTP - Server DNS	Questo messaggio appare quando <input type="checkbox"/> La connessione a un server DNS non è riuscita <input type="checkbox"/> La risoluzione del nome per un server SMTP non è riuscita
Errore durante la conness. al server POP3. Controllare quanto segue. - Indirizzo server POP3 - Server DNS	Questo messaggio appare quando <input type="checkbox"/> La connessione a un server DNS non è riuscita <input type="checkbox"/> La risoluzione del nome per un server POP3 non è riuscita
Errore di autenticazione server SMTP. Controllare quanto segue. - Metodo autenticazione - Account autenticato - Password autenticata	Questo messaggio appare quando si verifica un errore nel server di autenticazione SMTP.
Errore di autenticazione server POP3. Controllare quanto segue. - Metodo autenticazione - Account autenticato - Password autenticata	Questo messaggio appare quando si verifica un errore nel server di autenticazione POP3.
Metodo di comunicazione non supportato. Controllare quanto segue. - Indirizzo server SMTP - Numero porta server SMTP	Questo messaggio appare quando si cerca di comunicare con protocolli non supportati.
Connessione al server SMTP non riuscita. Cambiare Connessione protetta in Nessuno.	Questo messaggio appare quando si verifica una mancata corrispondenza SMTP tra un server e un client, o quando il server non supporta la connessione protetta SMTP (connessione SSL).
Connessione al server SMTP non riuscita. Cambiare Connessione protetta in SSL/TLS.	Questo messaggio appare in caso di mancata corrispondenza SMTP tra un server e un client, o quando il server richiede di utilizzare una connessione SSL/TLS per una connessione protetta SMTP.
Connessione al server SMTP non riuscita. Cambiare Connessione protetta in STARTTLS.	Questo messaggio appare in caso di mancata corrispondenza SMTP tra un server e un client, o quando il server richiede di utilizzare una connessione STARTTLS per una connessione protetta SMTP.
Connessione non affidabile. Controllare quanto segue. - Data e ora	Questo messaggio appare quando le impostazioni di data e ora della stampante non sono corrette o il certificato è scaduto.
Connessione non affidabile. Controllare quanto segue. - Certificato CA	Questo messaggio appare quando la stampante non dispone di un certificato radice corrispondente al server, o non è stato importato un Certificato CA.
Connessione non affidabile.	Questo messaggio appare quando il certificato ottenuto è danneggiato.
Autenticazione server SMTP non riuscita. Cambiare Metodo autenticazione in AUT. SMTP.	Questo messaggio appare in caso di mancata corrispondenza del metodo di autenticazione tra un server e un client. Il server supporta AUT. SMTP.
Autenticazione server SMTP non riuscita. Cambiare Metodo autenticazione in POP prima di SMTP.	Questo messaggio appare in caso di mancata corrispondenza del metodo di autenticazione tra un server e un client. Il server non supporta AUT. SMTP.
Indirizzo e-mail mittente non corretto. Passare all'indirizzo e-mail per il servizio e-mail in uso.	Questo messaggio appare quando l'indirizzo e-mail del mittente specificato non è corretto.
Impossibile accedere alla stampante fino al completamento del processo.	Questo messaggio appare quando la stampante è occupata.



---

## Gestione dei contatti

La creazione di un elenco dei contatti semplifica l'immissione di destinatari. È possibile salvare fino a 2000 voci e utilizzare l'elenco dei contatti quando si immette un numero fax, una destinazione per allegare un'immagine digitalizzata in un e-mail e salvare l'immagine digitalizzata in una cartella di rete.

È inoltre possibile utilizzare i contatti nel server LDAP.

### Importazione iniziale dei contatti da un'altra stampante Epson

Se si dispone di una stampante che consente di eseguire il backup dei contatti ed è compatibile con questa stampante, è possibile registrare facilmente i contatti importando il file di backup.

**Nota:**

*Per istruzioni su come eseguire il backup dei contatti della stampante, vedere il manuale fornito con la stampante.*

Per importare i contatti in questa stampante, procedere come segue.

1. Accedere a Web Config e selezionare **Gestione dispositivo > Esporta e imposta valore di impostazione > Importa**.
2. Selezionare il file di backup creato in **File**, inserire la password, quindi fare clic **Avanti**.
3. Selezionare la scheda **Contatti** e fare clic su **Avanti**.

### Registrazione o modifica dei contatti

**Nota:**

*Prima di registrare contatti, assicurarsi di avere anche configurato le impostazioni del server di posta per utilizzare l'indirizzo di posta elettronica.*

1. Selezionare **Impostazioni** nella schermata iniziale.
2. Selezionare **Gestione Contatti**, quindi selezionare **Registra/Elimina**.
3. Attenersi a una delle procedure indicate di seguito.
  - Per registrare un nuovo contatto, selezionare **Agg. voce**, quindi **Aggiungi Contatti**.
  - Per modificare un contatto, selezionare il contatto di destinazione, quindi selezionare **Modifica**.
  - Per eliminare un contatto, selezionare il contatto di destinazione, selezionare **Elimina**, quindi **Sì**. Non è necessario effettuare le seguenti procedure.

**Nota:**

*È possibile salvare un indirizzo registrato nel server LDAP nell'elenco dei contatti locali della stampante. Visualizzare la voce, quindi selezionare **Salva in Contatti**.*

4. Quando si registra un nuovo contatto, selezionare il tipo di contatto da registrare. Saltare questa procedura quando si desidera modificare o eliminare un contatto.
  - Fax: Registrare un contatto (numero di fax) per inviare un fax.
  - E-mail: Registrare un indirizzo e-mail per inviare un'immagine acquisita o inoltrare il fax ricevuto.

## Preparazione della stampante

- Cartella rete/FTP: Registrare una cartella di rete per salvare un'immagine acquisita o inoltrare il fax ricevuto.

5. Inserire le informazioni dell'indirizzo da registrare. Inserire le voci necessarie, quindi effettuare altre impostazioni se necessario.

**Nota:**

*Per l'immissione di numeri fax, se il sistema telefonico in uso è di tipo PBX ed è necessario utilizzare un codice per accedere alla linea esterna, immettere tale codice di accesso all'inizio del numero di fax. Se il codice di accesso è stato impostato nell'opzione **Tipo di linea**, immettere un cancelletto (#) anziché il codice vero e proprio. Per aggiungere una pausa di tre secondi durante la composizione, immettere un trattino (-).*

6. Selezionare **OK**.

## Registrazione o modifica dei contatti di un gruppo

L'aggiunta di contatti a un gruppo consente di inviare tramite e-mail un fax o un'immagine acquisita a più contatti contemporaneamente.

1. Selezionare **Impostazioni** nella schermata iniziale.
2. Selezionare **Gestione Contatti**, quindi selezionare **Registra/Elimina**.
3. Attenersi a una delle procedure indicate di seguito.
  - Per registrare un nuovo gruppo, selezionare **Agg. voce**, quindi **Aggiungi gruppo**.
  - Per modificare un gruppo, selezionare il gruppo di destinazione e toccare **Modifica**.
  - Per eliminare un gruppo, selezionare il gruppo di destinazione, selezionare **Elimina**, quindi **Sì**. Non è necessario effettuare le seguenti procedure.
4. Quando si registra un nuovo gruppo, selezionare il tipo di gruppo da registrare. Saltare questa procedura quando si desidera modificare un gruppo.
  - Fax: Registrare un contatto (numero di fax) per inviare un fax.
  - E-mail: Registrare un indirizzo e-mail per inviare un'immagine acquisita o inoltrare il fax ricevuto.
5. Immettere o modificare il **Nome gruppo (richiesto)** per il gruppo.
6. Selezionare **Contatti aggiunti al Gruppo (richiesto)**.

7. Selezionare i contatti che si desidera salvare nel gruppo.

**Nota:**

- È possibile salvare fino a 200 contatti.
- Per deselezionare un contatto, toccare di nuovo.

8. Selezionare **Chiudi**.

9. Effettuare le altre impostazioni necessarie.

- Num.registrato: Impostare il numero di un gruppo.
- Parola indice: Impostare la parola indice per il gruppo.
- Assegna ad uso frequente: Registrarsi come un gruppo di uso frequente. Il gruppo è visualizzato nella parte superiore dello schermo in cui si specifica l'indirizzo.

## Preparazione della stampante

10. Selezionare **OK**.

## Registrazione dei contatti utilizzati di frequente

Quando si registrano dei contatti utilizzati di frequente, i contatti vengono visualizzati nella parte superiore della schermata in cui si specifica l'indirizzo.

1. Selezionare **Impostazioni** nella schermata iniziale.
2. Selezionare **Gestione Contatti**, quindi selezionare **Frequente**.
3. Selezionare il tipo di contatto da registrare.
4. Selezionare **Modifica**.

**Nota:**

*Per modificare l'ordine dei contatti, selezionare **Ordina**.*

5. Selezionare i contatti utilizzati di frequente che si desidera registrare, quindi selezionare **OK**.

**Nota:**

*Per deselezionare un contatto, toccare di nuovo.*

*È possibile cercare gli indirizzi dall'elenco dei contatti. Immettere la parola chiave di ricerca nella casella in alto dello schermo.*

6. Selezionare **Chiudi**.

## Registrazione dei contatti su computer

Con Web Config, è possibile creare un elenco di contatto sul computer e importarlo sulla stampante.

Per ulteriori informazioni, vedere la *Guida per amministratore*.

## Backup dei contatti tramite computer

I dati relativi ai contatti potrebbero andare persi in caso di malfunzionamento della stampante. Si consiglia pertanto di eseguire un backup quando i dati vengono aggiornati. Anche durante il periodo di garanzia, Epson non può essere ritenuta responsabile della perdita di dati e non è tenuta a eseguire il backup o il recupero di dati e/o impostazioni.

Tramite Web Config, è inoltre possibile effettuare il backup dei dati memorizzati nella stampante sul computer.

1. Accedere a Web Config, quindi selezionare la scheda **Gestione dispositivo > Esporta e imposta valore di impostazione > Esporta**.
2. Selezionare una delle caselle di controllo di **Contatti**.

Ad esempio, se si seleziona **Contatti** nella categoria **Scansione/Copia**, anche la stessa casella di controllo nella categoria Fax è selezionata.

3. Inserire una password per crittografare il file esportato.

È necessaria la password per importare il file. Lasciare il campo vuoto se non si desidera crittografare il file.

## Preparazione della stampante

4. Fare clic su **Esporta**.

---

## Impostazione di una cartella condivisa

È possibile salvare l'immagine acquisita e i risultati dell'operazione di fax nella cartella specificata all'interno di una rete. È possibile specificare una cartella condivisa sul computer, creata utilizzando i protocolli SMB, oppure una cartella su un server FTP.

### **Nota:**

- Collegare la stampante e il computer alla stessa rete. Se presente, contattare l'amministratore della stampante della propria organizzazione per le impostazioni di rete.
- Se si desidera salvare le immagini acquisite su un server FTP, rivolgersi all'amministratore del server FTP per informazioni sul server.
- Il metodo di configurazione della cartella condivisa varia in base al sistema operativo e all'ambiente di utilizzo. Gli esempi utilizzati in questo manuale si riferiscono a Windows 10/Windows 8.1/Windows 8/Windows 7. Consultare la documentazione del computer in uso per informazioni dettagliate sulla configurazione di una cartella condivisa sul computer.

## Verifica del nome computer

Verificare il nome del computer su cui si desidera creare la cartella condivisa.

Utilizzare caratteri alfanumerici per il nome del computer. Se si utilizzano altri caratteri, la stampante non è in grado di individuare il computer.

1. Aprire la finestra di sistema del computer.
  - Windows 10/Windows 8.1/Windows 8:  
Premere il tasto X tenendo premuto il tasto Windows sulla tastiera, quindi selezionare **Sistema** dall'elenco.
  - Windows 7:  
Fare clic sul pulsante Start, fare clic con il pulsante destro del mouse su **Computer**, quindi selezionare **Proprietà**.
2. Verificare il **Nome computer** sulla finestra **Sistema**.

### **Nota:**

Utilizzare caratteri alfanumerici per il nome del computer. Se il nome del computer contiene caratteri di altro tipo, modificarlo. Se presente, contattare l'amministratore della stampante della propria organizzazione per modificare il **Nome computer**.

## Abilitazione dell'impostazione di condivisione

Imposta la cartella che si desidera condividere sul computer in cui verrà creata la cartella condivisa.

La seguente procedura riguarda la configurazione della password sul computer.

1. Aprire il **Pannello di controllo**.
  - Windows 10:  
Fare clic sul pulsante Start e selezionare **Sistema Windows > Pannello di controllo**.

## Preparazione della stampante

- ❑ Windows 8.1/Windows 8:

Scegliere **Desktop > Impostazioni > Pannello di controllo**.

- ❑ Windows 7:

Fare clic sul pulsante Start e scegliere **Pannello di controllo**.

2. Nella finestra **Pannello di controllo**, fare clic su **Rete e Internet**.
3. Nella finestra **Rete e Internet**, fare clic su **Centro connessioni di rete e condivisione**.
4. Nella finestra **Centro connessioni di rete e condivisione**, fare clic su **Modifica impostazioni di condivisione avanzate**.
5. Nella finestra **Impostazioni di condivisione avanzate**, selezionare **Attiva condivisione file e stampanti in Condivisione file e stampanti**. Fare clic su **Salva modifiche** e chiudere la finestra.  
Se la voce è già selezionata, fare clic su **Annulla** e chiudere la finestra.
6. Nella finestra **Centro connessioni di rete e condivisione**, fare clic sulla × in alto a destra della finestra per chiuderla.

## Creazione di una cartella condivisa

Creare una cartella sul computer, quindi configurare la condivisione della cartella sulla rete.

Utilizzare la seguente procedura quando si crea la cartella “scan” sul desktop di un computer con una password impostata.

L'utente che accede al computer e che dispone di autorità amministrativa può accedere alla cartella desktop e alla cartella dei documenti che si trovano nella cartella Utente.

1. Avviare Esplora risorse.
2. Creare la cartella sul desktop quindi rinominarla “scan”.  
Il nome della cartella deve contenere un massimo di 12 caratteri. Se il nome contiene più di 12 caratteri, a seconda dell'ambiente di utilizzo la stampante potrebbe non essere in grado di accedere alla cartella.
3. Fare clic con il pulsante destro del mouse sulla cartella creata, quindi selezionare **Proprietà**.  
Concedere le autorizzazioni di accesso finalizzate alla modifica per condividere le autorizzazioni di accesso per l'account utente. Ciò viene applicato quando l'utente accede alla cartella tramite una rete.
4. Selezionare la scheda **Condivisione** nella finestra **Proprietà**.
5. Fare clic su **Condivisione avanzata** nella scheda **Condivisione**.
6. Nella finestra **Condivisione avanzata**, abilitare **Condividi questa cartella**, quindi fare clic su **Autorizzazioni**.
7. Nella scheda **Autorizzazioni condivisione**, selezionare **Tutti da Utenti e gruppi**, consentire la **Modifica**, quindi fare clic su **OK**.
8. Fare clic su **OK**.
9. Selezionare la scheda **Sicurezza**.

## Preparazione della stampante

10. Selezionare il gruppo o l'utente in **Utenti e gruppi**.

Il gruppo o l'utente visualizzato qui può accedere alla cartella condivisa.

In questo caso, l'utente che accede a questo computer e l'amministratore possono accedere alla cartella condivisa.

11. Selezionare la scheda **Condivisione**. Il percorso di rete per la cartella condivisa viene visualizzato. Questo percorso è necessario al momento della registrazione dei contatti sulla stampante; accertarsi di annotarlo o copiarlo e salvarlo.
12. Fare clic su **OK** o **Chiudi** per chiudere la finestra.

**Nota:**

L'icona della cartella non viene modificata dopo la condivisione. **Condivisa** viene visualizzato come **Stato** nella finestra delle cartelle.

## Registrazione della cartella condivisa nei contatti

Salvando il percorso di una cartella condivisa sul pannello di controllo della stampante, è possibile specificare il percorso selezionandolo dai contatti.

Per salvare una cartella nei contatti, sono necessarie le seguenti informazioni.

- Nome utente e password per effettuare l'accesso al computer
- Percorso di rete della cartella condivisa
- Indirizzo IP della stampante o nome della stampante (solo se si effettua il salvataggio dal computer)

## Salvare dal pannello di controllo della stampante

È possibile salvare i contatti anche tramite il pannello di controllo della stampante.

1. Selezionare **Impostazioni** nella schermata iniziale.
2. Selezionare **Gestione Contatti**, quindi selezionare **Registra/Elimina**.
3. Selezionare **Agg. voce**, quindi selezionare **Aggiungi Contatti**.
4. Selezionare **Cartella rete/FTP**.
5. Inserire le informazioni necessarie.
  - Num.registrato: impostare un numero di registrazione per l'indirizzo.
  - Nome: inserire un nome da visualizzare nell'elenco dei contatti.
  - Parola indice: inserire la parola indice utilizzata per effettuare ricerche nell'elenco dei contatti.
  - Modalità di comunicazione: selezionare SMB.
  - Posizione (richiesto): inserire il percorso di rete della cartella condivisa.
  - Nome utente: inserire un nome utente per accedere al computer. (solo se il computer è protetto da password)
  - Password: inserire una password corrispondente al nome utente.
  - Assegna ad uso frequente: impostare l'indirizzo come indirizzo utilizzato di frequente. Il gruppo verrà visualizzato sulla schermata superiore quando si specifica l'indirizzo.

## Preparazione della stampante

6. Selezionare **OK**. Ciò consente di completare il salvataggio di un contatto nell'elenco dei contatti.

---

## Registrazione delle impostazioni preferite come impostazioni predefinite

È possibile salvare le impostazioni di uso frequente per le operazioni di copia, fax e scansione come preimpostazioni. È possibile salvare fino a 50 voci. Se non è possibile modificare le impostazioni predefinite, è possibile che siano state bloccate dall'amministratore. Per ricevere assistenza in merito, contattare l'amministratore della stampante.

Per salvare una preimpostazione, selezionare **Preimpostaz.** nella schermata iniziale, selezionare **Aggiungi nuovo**, quindi selezionare la funzionalità per la quale si desidera salvare una preimpostazione. Configurare le impostazioni necessarie, selezionare  e immettere un nome per la preimpostazione.

Per caricare una preimpostazione salvata, selezionarla dall'elenco.

È inoltre possibile registrare l'indirizzo e le impostazioni correnti selezionando  sulla schermata di ciascuna funzione.

Per modificare le impostazioni salvate, modificare le impostazioni sulla schermata di ciascuna funzione e selezionare . Selezionare **Registra su valori preimpostati**, quindi selezionare la voce che si desidera sovrascrivere.

## Opzioni di menu per Preimpostaz.

Selezionare  nell'impostazione salvata per visualizzare i dettagli delle impostazioni salvate. È possibile modificare il nome registrato selezionando il nome sulla schermata delle informazioni.



Eliminare la preimpostazione registrata.

Agg/ Rimuovi:

Aggiungere o cancellare la preimpostazione registrata nella schermata iniziale come icona di collegamento.

Usa questa impostazione:

Caricare la preimpostazione registrata.

---

## Opzioni di menu per Impostazioni

Selezionare **Impostazioni** sulla schermata iniziale della stampante per effettuare le varie impostazioni.

## Opzioni di menu per Impostazioni generali

Selezionare i menu sul pannello di controllo come descritto di seguito.

## Preparazione della stampante

### Impostazioni > Impostazioni generali

### Impostazioni base

Selezionare i menu sul pannello di controllo come descritto di seguito.

#### Impostazioni > Impostazioni generali > Impostazioni base

Non è consentito cambiare le impostazioni che sono state bloccate dall'amministratore.

##### Luminosità LCD:

Consente di regolare la luminosità del display LCD.

##### Suono:

Consente di regolare il volume e selezionare il tipo di suono.

##### Timer sospens.:

Regolare il periodo di tempo per entrare in modalità di sospensione (modalità di risparmio energetico) quando la stampante non ha eseguito alcuna operazione. Una volta trascorso l'intervallo di tempo impostato, lo schermo LCD si spegne.

##### Timer spegnimento:

Il prodotto può avere questa funzionalità o avere la funzionalità **Imp. di spegn.** a seconda del luogo di acquisto.

Selezionare questa impostazione per spegnere automaticamente la stampante quando non viene utilizzata per un periodo di tempo specificato. È possibile regolare l'intervallo di tempo che deve trascorrere prima che venga attivato il risparmio energetico. Un intervallo di attesa maggiore incide sul consumo energetico del prodotto. Prima di apportare qualsiasi modifica, valutare le eventuali ripercussioni ambientali.

##### Imp. di spegn.:

Il prodotto può avere questa funzionalità o avere la funzionalità **Timer spegnimento** a seconda del luogo di acquisto.

##### Spegni se inattivo

Selezionare questa impostazione per spegnere automaticamente la stampante se non viene utilizzata per un periodo di tempo specificato. Un intervallo di attesa maggiore incide sul consumo energetico del prodotto. Prima di apportare qualsiasi modifica, valutare le eventuali ripercussioni ambientali.

##### Spegni se disconnesso

Selezionare questa impostazione per spegnere la stampante dopo 30 minuti quando tutte le porte compresa la porta LINE sono scollegate. Questa funzione potrebbe non essere disponibile in alcune aree geografiche.

##### Impostazioni data/ora:

##### Data/Ora

Immettere la data e l'ora correnti.

##### Ora legale

Selezionare l'impostazione di ora legale applicabile al luogo di residenza.



## Preparazione della stampante

### Differenza oraria

Immettere la differenza oraria tra l'ora locale e l'ora UTC (Coordinated Universal Time).

### Paese/Zona:

Selezionare il paese o la regione in cui si utilizza la stampante. Se si cambia il paese o la regione, le impostazioni fax ritornano ai valori predefiniti ed è necessario selezionarle di nuovo.

### Lingua/Language:

Selezionare la lingua utilizzata nello schermo LCD.

### Schermata di avvio:

Specificare il menu iniziale visualizzato sullo schermo LCD quando la stampante si accende e **Timeout operazione** è abilitato.

### Modifica schermata principale:

Modificare il layout delle icone sullo schermo LCD. È inoltre possibile aggiungere, eliminare e spostare le icone.

### Sfondo:

Modificare il colore dello sfondo dello schermo LCD.

### Timeout operazione:

Selezionare **Attiva** per tornare alla schermata iniziale se non viene eseguita alcuna operazione nell'intervallo di tempo specificato. Quando le restrizioni utente sono state applicate e non vengono eseguite operazioni per il tempo specificato, l'utente viene disconnesso e si ritorna alla schermata iniziale.

### Tastiera:

Modificare il layout della tastiera sullo schermo LCD.

### Schermata predefinita (Job/Status):

Selezionare le informazioni predefinite che si desidera visualizzare quando si preme il pulsante .

## Informazioni correlate

➔ [“Risparmio energia” a pagina 69](#)

➔ [“Immissione di caratteri” a pagina 24](#)

## Impostazioni stampante

Selezionare i menu sul pannello di controllo come descritto di seguito.

**Impostazioni > Impostazioni generali > Impostazioni stampante**

Non è consentito cambiare le impostazioni che sono state bloccate dall'amministratore.

## Preparazione della stampante

### Impostaz. di alimentazione:

#### Impostazione carta:

Selezionare il formato e il tipo di carta caricati nelle origini carta.

#### Priorità alim. posteriore:

Selezionare **Attiva** per assegnare una priorità di stampa alla carta caricata nella alim. posteriore carta.

#### Comm. autom. A4/Letter:

Selezionare **Attiva** per utilizzare la carta dell'origine carta impostata sul formato A4 se non è presente alcuna origine carta impostata sul formato Letter e la carta dell'origine carta impostata sul formato Letter se non è presente alcuna origine carta impostata sul formato A4.

#### Impostaz. selezione autom.:

Selezionare **Attiva** affinché una qualsiasi delle seguenti impostazioni consenta automaticamente la stampa su carta da qualsiasi origine contenente carta che soddisfa le impostazioni della carta.

Copia

Fax

Altro

#### Avviso di errore:

Selezionare **Attiva** per visualizzare un messaggio di errore quando il formato o tipo di carta selezionati non corrispondono alla carta caricata.

#### Visual. automatica Configurazione carta:

Selezionare **Attiva** per visualizzare la schermata **Impostazione carta** quando si carica la carta nell'origine carta. Se si disabilita questa funzionalità, non è possibile stampare da iPhone o iPad utilizzando AirPrint.

### Lingua stampa:

Selezionare il linguaggio di stampa da utilizzare per l'interfaccia USB o di rete.

### Impostaz. stampa universali:

Tali impostazioni di stampa vengono applicate quando per la stampa si utilizza un dispositivo esterno anziché il driver della stampante.

#### Offset superiore:

Consente di regolare il margine superiore della carta.

#### Offset sinistro:

Consente di regolare il margine sinistro della carta.

#### Offset superiore in retro:

Consente di regolare il margine superiore del retro della pagina durante l'esecuzione della stampa in modalità fronte/retro.

## Preparazione della stampante

### Offset sinistro in retro:

Consente di regolare il margine sinistro del retro della pagina durante l'esecuzione della stampa in modalità fronte/retro.

### Controlla larghezza carta:

Selezionare **Attiva** per controllare la larghezza della carta prima della stampa. Ciò impedisce che la stampa si estenda oltre i bordi del foglio quando viene impostato un formato carta errato; tuttavia potrebbe rallentare la velocità di stampa.

### Salta pagina vuota:

Ignora automaticamente le pagine vuote nei dati di stampa.

### Configurazione stampa PDL:

Selezionare le opzioni di Configurazione stampa PDL che si desidera utilizzare per la stampa PCL o PostScript.

### Impostazioni comuni:

- Dimensioni foglio  
Selezionare il formato carta predefinito per la stampa PCL o PostScript.
- Tipo di carta  
Selezionare il tipo di carta predefinito per la stampa PCL o PostScript.
- Orientamento  
Selezionare l'orientamento predefinito per la stampa PCL o PostScript.
- Qualità  
Selezionare la qualità di stampa per la stampa PCL o PostScript.
- Modalità risp.inchiostro  
Selezionare **Attiva** per risparmiare inchiostro mediante la riduzione della densità di stampa.
- Ordine di stampa  
Ultima pagina in cima  
Inizia la stampa dalla prima pagina di un file.  
Prima pagina in cima  
Inizia la stampa dall'ultima pagina di un file.
- Numero di copie  
Consente di impostare il numero di copie da stampare.
- Margine rilegatura  
Selezionare la posizione di rilegatura.
- Espulsione autom. carta  
Selezionare **Attiva** per espellere la carta automaticamente quando la stampa viene interrotta mentre è in esecuzione un lavoro di stampa.
- Stampa fronte-retro  
Selezionare **Attiva** per eseguire la stampa fronte/retro.

## Preparazione della stampante

### Menù PCL:

Origine Font

Residente

Selezionare l'opzione per utilizzare un tipo di carattere preinstallato nella stampante.

Scarica

Selezionare l'opzione per utilizzare un tipo di carattere scaricato.

Numero Font

Selezionare il numero font predefinito per l'origine font predefinita. Il numero disponibile varia in base alle impostazioni configurate.

Spaziatura

Impostare il passo predefinito per i tipi di carattere scalabili e a passo fisso. È possibile selezionare un valore compreso tra 0,44 e 99,99 cpi (characters per inch) con incrementi di 0,01 cpi.

La voce viene visualizzata solo per determinate impostazioni di origine e numero font.

Dimensione in punti

Impostare l'altezza predefinita per i tipi di carattere scalabili e variabili. È possibile selezionare un valore compreso tra 4,00 e 999,75 punti, con incrementi di 0,25 punti.

La voce viene visualizzata solo per determinate impostazioni di origine e numero font.

Mappa simboli

Selezionare il set di simboli predefinito. Se il tipo di carattere selezionato per l'origine e il numero font non è disponibile nel nuovo set di simboli, l'origine e il numero font vengono automaticamente impostati sul valore predefinito, IBM-US.

Righe

Impostare il numero di righe per il formato e l'orientamento carta selezionati. Ciò provoca una modifica dell'interlinea. Il nuovo valore di interlinea viene memorizzato nella stampante. In modo analogo, eventuali modifiche apportate successivamente alle impostazioni di dimensioni pagina o orientamento provocano la modifica del valore Forma in base all'interlinea memorizzata.

Funzione RC

Selezionare il comando di avanzamento riga per la stampa da un driver di un sistema operativo specifico.

Funzione AL

Selezionare il comando di avanzamento riga per la stampa da un driver di un sistema operativo specifico.

Assegnazione alim. carta

Impostare l'assegnazione del comando di selezione dell'origine carta. Se è selezionata l'opzione **4**, vengono impostati comandi compatibili con le stampanti HP LaserJet 4. Se è selezionata l'opzione **4K**, vengono impostati comandi compatibili con le stampanti HP LaserJet 4000, 5000 e 8000. Se è selezionata l'opzione **5S**, vengono impostati comandi compatibili con le stampanti HP LaserJet 5S.

### Menù PS3:

Foglio Errore

Selezionare **Attiva** per stampare un foglio che mostra lo stato quando si verifica un errore durante la stampa PostScript o PDF.

## Preparazione della stampante

Modo Colore

Selezionare la modalità colore per la stampa PostScript.

Binario

Selezionare **Attiva** se i dati di stampa contengono immagini binarie. L'applicazione potrebbe inviare dati binari anche se il driver della stampante è impostato sul formato ASCII, tuttavia è possibile stampare i dati quando la funzione è attivata.

PDF Formato pagina

Selezionare il formato carta per la stampa di un file PDF. Se è selezionata l'opzione **Auto** il formato carta viene determinato in base alle dimensioni della prima pagina.

### Risolutore aut. di errori:

Selezionare l'operazione da eseguire quando si verifica un errore della stampa fronte/retro o di memoria insufficiente.

Attiva

Consente di visualizzare un messaggio di avviso e stampa in modalità singolo lato quando si verifica un errore di stampa fronte/retro, oppure stampa solo ciò che la stampante è in grado di elaborare quando si verifica un errore di memoria piena.

Dis.

Viene visualizzato un messaggio di errore e la stampa viene annullata.

### Interfaccia disp. memoria:

Dispositivo di memoria:

Selezionare **Abilita** per consentire alla stampante di accedere a un dispositivo di memoria inserito. Se è selezionata l'opzione **Disabilita**, non è possibile salvare i dati nel dispositivo di memoria con la stampante. In tal modo si impedisce la rimozione illegale di documenti riservati.

Condivisione file:

Selezionare se si desidera consentire l'accesso in scrittura al dispositivo di memoria da un computer collegato tramite USB o un computer connesso tramite rete.

### Carta spessa:

Selezionare **Attiva** per impedire la formazione di macchie di inchiostro sulle stampe, tuttavia ciò potrebbe rallentare la velocità di stampa.

### Modalità Silenziosa:

Selezionare **Attiva** per ridurre il rumore durante la stampa, tenendo conto che questo può ridurre la velocità di stampa. A seconda delle impostazioni di tipo di carta e qualità di stampa, potrebbero non notarsi differenze nel livello del rumore della stampante.

### Tempo asciugatura inch.:

Selezionare il tempo di asciugatura dell'inchiostro che si desidera utilizzare quando si esegue la stampa fronte-retro. La stampante stampa l'altro lato del foglio dopo avere eseguito la stampa di un lato. Se la stampa è macchiata, aumentare l'impostazione del tempo.

### Bidirezionale:

Selezionare **Attiva** per modificare la direzione di stampa. Stampa mentre la testina di stampa si sposta sia verso sinistra che verso destra. Se le linee orizzontali o verticali sulla stampa appaiono sfocate o fuori allineamento, disabilitando questa funzione il problema potrebbe venire risolto. Tuttavia, ciò può ridurre la velocità di stampa.

## Preparazione della stampante

### Connessione PC tramite USB:

Selezionare **Abilita** per consentire al computer di accedere alla stampante durante la connessione tramite USB. Quando è selezionata l'opzione **Disabilita**, la stampa e la scansione non inviate tramite connessione di rete sono limitate.

### Impostaz. timeout I/F USB:

Specificare l'intervallo di tempo espresso in secondi dopo il termine di una comunicazione USB con un computer, trascorso il quale la stampante può ricevere un lavoro di stampa da un driver della stampante PostScript o PCL. La mancata definizione del completamento di un lavoro da parte di un driver della stampante PostScript o PCL può dare origine a comunicazioni USB infinite. In tal caso, le comunicazioni vengono interrotte una volta trascorso l'intervallo di tempo specificato. Se non si desidera impostare l'interruzione delle comunicazioni, immettere 0 (zero).

### Informazioni correlate

- ➔ [“Caricamento della carta” a pagina 27](#)
- ➔ [“Stampa di file JPEG da un dispositivo di memoria” a pagina 163](#)
- ➔ [“Stampa di file PDF o TIFF da un dispositivo di memoria” a pagina 164](#)

## Impostazioni di rete

Selezionare i menu sul pannello di controllo come descritto di seguito.

### Impostazioni > Impostazioni generali > Impostazioni di rete

Non è consentito cambiare le impostazioni che sono state bloccate dall'amministratore.

#### Configurazione Wi-Fi:

Impostare o modificare le impostazioni della rete wireless. Scegliere il metodo di connessione tra quelli proposti di seguito, quindi osservare le istruzioni visualizzate sul pannello LCD.

- Router
- Wi-Fi Direct

#### Configurazione LAN cablata:

Impostare o modificare una connessione di rete che utilizza un cavo LAN e un router. Quando viene scelta questa opzione le connessioni Wi-Fi sono disabilitate.

#### Stato rete:

Visualizza o stampa le impostazioni di rete correnti.

- Stato LAN cablata/Wi-Fi
- Stato di Wi-Fi Direct
- Stato server e-mail
- Foglio di stato

#### Controllo connessione rete:

Controlla la connessione di rete attuale e stampa un report. Se si verificano problemi di connessione, è possibile consultare il report per informazioni sulla relativa risoluzione.

## Preparazione della stampante

### Avanzate:

Effettuare le seguenti impostazioni dettagliate.

- Nome dispositivo
- TCP/IP
- Server Proxy
- Server e-mail
- Indirizzo IPv6
- Condivisione di rete MS
- Vel. collegamento & stampa fronte/retro
- Ridireziona HTTP a HTTPS
- Disabilita IPsec/ Filtro IP
- Disabilita IEEE802.1X
- Trasmissione iBeacon

## Impostazioni servizio web

Selezionare i menu sul pannello di controllo come descritto di seguito.

### Impostazioni > Impostazioni generali > Impostazioni servizio web

Non è consentito cambiare le impostazioni che sono state bloccate dall'amministratore.

#### Servizi Epson Connect:

Indica se la stampante è registrata e connessa a Epson Connect.

È possibile effettuare la registrazione al servizio selezionando **Registra** e seguendo le istruzioni.

Dopo la registrazione, è possibile modificare le seguenti impostazioni.

- Sospendi/Riprendi
- Non registrato

Per ulteriori informazioni, consultare il seguente sito web.

<https://www.epsonconnect.com/>

<http://www.epsonconnect.eu> (solo Europa)

#### Servizi Google Cloud Print:

Indica se la stampante è registrata e connessa ai servizi Google Cloud Print.

Dopo la registrazione, è possibile modificare le seguenti impostazioni.

- Abilita/Disabilita
- Non registrato

Per ulteriori informazioni sulla registrazione dei servizi Google Cloud Print, consultare il seguente sito web.

<https://www.epsonconnect.com/>

<http://www.epsonconnect.eu> (solo Europa)

## Preparazione della stampante

### Informazioni correlate

➔ [“Stampare mediante un servizio di rete”](#) a pagina 256

## Impostazioni fax

Selezionare il menu sul pannello di controllo come descritto di seguito.

**Impostazioni > Impostazioni generali > Impostazioni fax**

Consultare le Informazioni correlate qui sotto.

### Informazioni correlate

➔ [“Opzioni di menu per il fax”](#) a pagina 213

## Imp. scansione

Selezionare il menu sul pannello di controllo come descritto di seguito.

**Impostazioni > Impostazioni generali > Imp. scansione**

Consultare le Informazioni correlate qui sotto.

### Informazioni correlate

➔ [“Scansione in una cartella di rete o in un server FTP”](#) a pagina 177

➔ [“Scansione in un dispositivo di memoria”](#) a pagina 185

➔ [“Scansione nel cloud”](#) a pagina 188

## Opzioni di menu per Amministrazione sistema

Utilizzando questo menu, è possibile gestire il prodotto come amministratore di sistema. Inoltre, il menu consente di limitare le funzionalità del prodotto a singoli utenti in base all'organizzazione del lavoro o dell'ufficio.

Selezionare i menu sul pannello di controllo come descritto di seguito.

**Impostazioni > Impostazioni generali > Amministrazione sistema**

#### Gestione Contatti:

È possibile effettuare le seguenti impostazioni relative ai contatti.

#### Registra/Elimina:

Registrare e/o eliminare i contatti per i menu Fax, Scansione su computer (E-mail) e Scans. su cartella rete/FTP.

#### Frequente:

Registrare i contatti utilizzati di frequente per accedervi rapidamente. È anche possibile modificare l'ordine dell'elenco.



## Preparazione della stampante

### Stampa contatti:

Stampare l'elenco dei contatti.

### Visualizza opzioni:

Modificare il modo in cui viene visualizzato l'elenco dei contatti.

### Ricerca opzioni:

Modificare il metodo di ricerca dei contatti.

### Cancella dati mem. interna:

Questa voce viene visualizzata sulla stampante PCL o PostScript compatibile.

Eliminare i dati della memoria interna della stampante, ad esempio un font e una macro scaricati per la stampa PCL, oppure un lavoro di stampa di password.

### Impostazioni di sicurezza:

È possibile effettuare le seguenti impostazioni di sicurezza.

#### Limiti:

Permette di modificare le impostazioni dei seguenti articoli quando il blocco del pannello è abilitato.

- Accesso al registro del lavoro
- Accesso alla registrazione/eliminazione dei Contatti
- Accesso Recente Fax
- Accesso Reg. tras Fax
- Accedi a Rapporto Fax
- Accedi a Stampa cron. salv. di Scans. su cartella rete/FTP
- Accedi a Recente di Scansione su e-mail
- Accedi a Mostra cron. invio di Scansione su e-mail
- Accedi a Stampa cron. invio di Scansione su e-mail
- Accedi a Lingua
- Accedi a Carta spessa
- Accedi a Modalità Silenziosa
- Protezione di dati personali

#### Controllo accesso:

Selezionare **Attiva** per limitare le funzionalità del prodotto. Questa opzione richiede agli utenti di effettuare l'accesso al pannello di controllo del prodotto con nome utente e password per poter utilizzare le funzioni del pannello di controllo. In **Accetta lavoro utente sconosciuto**, scegliere se si desidera consentire l'esecuzione dei lavori per i quali non sono disponibili le necessarie informazioni di autenticazione.

#### Impostazioni amministratore:

- Password amministratore  
Impostare, modificare ed eliminare una password di amministratore.

## Preparazione della stampante

### Impostazione blocco

Selezionare se bloccare o meno il pannello di controllo tramite la password registrata in **Password amministratore**.

### Ripristina impostaz. predef.:

Ripristina le impostazioni predefinite nei seguenti menu.

- Impostazioni di rete
- Impostazioni copia
- Imp. scansione
- Impostazioni fax
- Cancellare dati e impostazioni

### Aggiornamento firmware:

È possibile ottenere informazioni sul firmware, come la versione in uso e gli aggiornamenti disponibili.

#### Aggiorna:

Verificare se sul server di rete è stata caricata la versione più recente del firmware. Se è disponibile un aggiornamento, è possibile selezionare se avviarlo o meno.

#### Notifica:

Selezionare **Attiva** per ricevere una notifica se è disponibile un aggiornamento del firmware.

## Opzioni di menu per le Conteggio stampe

Selezionare i menu sul pannello di controllo come descritto di seguito.

### **Impostazioni > Conteggio stampe**

Consente di visualizzare il numero totale di stampe, stampe in bianco e nero e stampe a colori compresi gli articoli come il foglio di stato dal momento in cui è stata acquistata la stampante. Selezionare **Stampa foglio** quando si desidera stampare il risultato.

## Opzioni di menu per Stato rifornimento

Selezionare il menu sul pannello di controllo come descritto di seguito.

### **Impostazioni > Stato rifornimento**

Visualizza il livello approssimativo di inchiostro e la durata approssimativa del contenitore di manutenzione.

Il messaggio  indica che l'inchiostro è quasi esaurito o che il contenitore di manutenzione è quasi pieno. Il

messaggio  indica che è necessario sostituire l'elemento in quanto l'inchiostro è esaurito oppure contenitore di manutenzione è pieno.

## Preparazione della stampante

### Opzioni di menu per le Manutenzione

Selezionare i menu sul pannello di controllo come descritto di seguito.

#### Impostazioni > Manutenzione

##### Regolazione qualità di stampa:

Selezionare questa funzione se ci sono problemi con le stampe. È possibile verificare la presenza di ugelli ostruiti; se necessario pulire la testina di stampa, quindi regolare alcuni parametri per migliorare la qualità di stampa.

##### Controllo ugelli testina:

Selezionare questa funzione per se gli ugelli della testina di stampa sono ostruiti. La stampante stampa un motivo per la verifica degli ugelli.

##### Pulizia testina:

Selezionare questa funzione per la pulizia degli ugelli ostruiti nella testina di stampa.

##### Allineamento riga dritta:

Selezionare questa funzione per allineare le linee verticali.

##### Pulizia guida carta:

Selezionare questa funzione se ci sono macchie di inchiostro nei rulli interni. La stampante alimenta la carta per pulire i rulli interni.

##### Regolazione qualità di stampa per carta:

A seconda del tipo di carta, la sfumatura dell'inchiostro è diversa. Selezionare questa funzione se sono presenti bande nelle stampe o se si evidenzia un allineamento difettoso per uno specifico tipo di carta.

##### Pulizia periodica:

La stampante esegue automaticamente **Controllo ugelli testina** e **Pulizia testina** in un periodo di tempo specificato. Selezionare **Attiva** per preservare una qualità di stampa ottimale.

#### Informazioni correlate

- ➔ [“Regolazione della qualità di stampa” a pagina 277](#)
- ➔ [“Controllo e pulizia della testina di stampa” a pagina 239](#)
- ➔ [“Allineamento di linee verticali” a pagina 240](#)
- ➔ [“Pulizia del percorso carta per macchie di inchiostro” a pagina 241](#)

### Opzioni di menu per Lingua/Language

Selezionare i menu sul pannello di controllo come descritto di seguito.

#### Impostazioni > Lingua/Language

Selezionare la lingua utilizzata nello schermo LCD.

## Preparazione della stampante

### Opzioni di menu per Stato della stampante/Stampa

Selezionare i menu sul pannello di controllo come descritto di seguito.

#### Impostazioni > Stato della stampante/Stampa

Stam. fog. di stato:

Configurazione foglio di stato:

Stampare fogli informativi indicanti lo stato e le impostazioni correnti della stampante.

Foglio di stato alimentazione:

Stampare fogli informativi indicanti lo stato dei materiali di consumo.

Foglio di cronologia uso:

Stampare fogli informativi indicanti la cronologia di utilizzo della stampante.

Esempio font PS3:

Stampare un elenco dei tipi di carattere disponibili per le stampanti PostScript.

Elenco Font PCL:

Stampare un elenco dei tipi di carattere disponibili per le stampanti PCL.

Rete:

Visualizza le impostazioni di rete correnti.

### Opzioni di menu per Gestione Contatti

Selezionare i menu sul pannello di controllo come descritto di seguito.

#### Impostazioni > Gestione Contatti

Registra/Elimina:

Registrare e/o eliminare i contatti per i menu Fax, Scansione su computer (E-mail) e Scans. su cartella rete/FTP.

Frequente:

Registrare i contatti utilizzati di frequente per accedervi rapidamente. È anche possibile modificare l'ordine dell'elenco.

Stampa contatti:

Stampare l'elenco dei contatti.

Visualizza opzioni:

Modificare il modo in cui viene visualizzato l'elenco dei contatti.

Ricerca opzioni:

Modificare il metodo di ricerca dei contatti.

## Opzioni di menu per Impostazioni utente

Selezionare i menu sul pannello di controllo come descritto di seguito.

### **Impostazioni > Impostazioni utente**

Non è consentito cambiare le impostazioni che sono state bloccate dall'amministratore.

È possibile modificare le impostazioni predefinite dei seguenti menu.

- Scans. su cartella rete/FTP
- Scansione su computer (E-mail)
- Scansione su disp. di memoria
- Scansione su Cloud
- Impostazioni copia
- Fax

## Opzioni di menu per Stato dispositivo di autenticazione

Selezionare i menu sul pannello di controllo come descritto di seguito.

### **Impostazioni > Stato dispositivo di autenticazione**

Visualizza lo stato del dispositivo di autenticazione.

## Opzioni di menu per Informazioni Epson Open Platform

Selezionare i menu sul pannello di controllo come descritto di seguito.

### **Impostazioni > Informazioni Epson Open Platform**

Visualizza lo stato di Epson Open Platform.

---

## Risparmio energia

La stampante entra in modalità di riposo o si spegne automaticamente se non vengono eseguite operazioni per un dato periodo di tempo. È possibile regolare l'intervallo di tempo che deve trascorrere prima che venga attivato il risparmio energetico. Un intervallo di attesa maggiore incide sul consumo energetico del prodotto. Prima di apportare qualsiasi modifica, valutare le eventuali ripercussioni ambientali.

A seconda dal luogo di acquisto, la stampante può essere dotata di una funzionalità che la spegne automaticamente se non è connessa alla rete per 30 minuti.

## Risparmio energetico — Pannello di controllo

1. Selezionare **Impostazioni** nella schermata iniziale.

## Preparazione della stampante

2. Scegliere **Impostazioni generali > Impostazioni base**.
3. Attenersi a una delle procedure indicate di seguito.
  - Selezionare **Timer sospens.** o **Imp. di spegn.** > **Spegni se inattivo** o **Spegni se disconnesso**, e quindi eseguire le impostazioni.
  - Selezionare **Timer sospens.** o **Timer spegnimento**, e effettuare le impostazioni.

**Nota:**

*Il prodotto può avere la funzionalità **Imp. di spegn.** o **Timer spegnimento** a seconda del luogo di acquisto.*

# Impostazioni fax

---

## Prima di utilizzare le funzioni fax

Impostare quanto segue per utilizzare le funzionalità del fax.

- Collegare correttamente la stampante con la linea telefonica e, se necessario, con un telefono
- Completare la **Impostazione guidata fax**, necessaria per eseguire le impostazioni di base.

Impostare quanto segue come necessario.

- Destinazioni in uscita e impostazioni correlate, quali impostazioni di rete e impostazioni del server di posta
- Registrazione dei **Contatti**
- Impostazioni utente** per definire i valori predefiniti per le voci del menu **Fax**
- Impostazioni report** per stampare i rapporti quando i fax vengono inviati, ricevuti o inoltrati

### Informazioni correlate

- ➔ [“Collegamento a una linea telefonica” a pagina 71](#)
- ➔ [“Preparazione della stampante per l’invio e la ricezione di fax \(con Impostazione guidata fax\)” a pagina 75](#)
- ➔ [“Effettuazione di singole impostazioni per le funzioni fax della stampante” a pagina 77](#)
- ➔ [“Opzioni di menu per Impostazioni fax” a pagina 90](#)
- ➔ [“Impostazioni di Rete” a pagina 101](#)
- ➔ [“Uso di un server e-mail” a pagina 45](#)
- ➔ [“Gestione dei contatti” a pagina 49](#)
- ➔ [“Impostazione di una cartella condivisa” a pagina 52](#)
- ➔ [“Opzioni di menu per Impostazioni utente” a pagina 69](#)
- ➔ [“Menu Impostazioni report” a pagina 97](#)

---

## Collegamento a una linea telefonica

### Linee telefoniche compatibili

La stampante può essere utilizzata con linee telefoniche analogiche standard (PSTN, Public Switched Telephone Network) e sistemi telefonici PBX (Private Branch Exchange).

Potrebbe non essere possibile utilizzare la stampante con le linee o i sistemi telefonici seguenti:

- Linee telefoniche VoIP, ad esempio quelle offerte nell’ambito di servizi digitali DSL o di fibra ottica
- Linee telefoniche digitali (ISDN)
- Alcuni sistemi telefonici PBX
- Quando tra la presa a muro del telefono e la stampante sono collegati adattatori quali adattatori terminali, adattatori VoIP, splitter o router DSL

## Collegamento della stampante a una linea telefonica

Collegare la stampante ad una presa a muro del telefono utilizzando un cavo telefonico RJ-11 (6P2C). Quando si collega un telefono alla stampante, utilizzare un secondo cavo telefonico RJ-11 (6P2C).

In alcune aree geografiche la stampante viene fornita con un cavo telefonico. Se fornito, utilizzare il cavo in dotazione.

Potrebbe essere necessario collegare il cavo telefonico a un adattatore (in dotazione) per il paese o la regione di appartenenza.

**Nota:**

*Rimuovere la protezione dalla porta EXT. della stampante solo quando si collega un telefono alla stampante. Se non si esegue la connessione alla linea telefonica, non rimuovere la protezione.*

Nelle aree soggette a un'elevata presenza di fulmini, si consiglia di utilizzare uno scaricatore di tensione.

## Collegamento a una linea telefonica standard (PSTN) o PBX

Collegare un cavo telefonico che va dalla presa telefonica a muro o dalla porta PBX alla porta LINE sul retro della stampante.

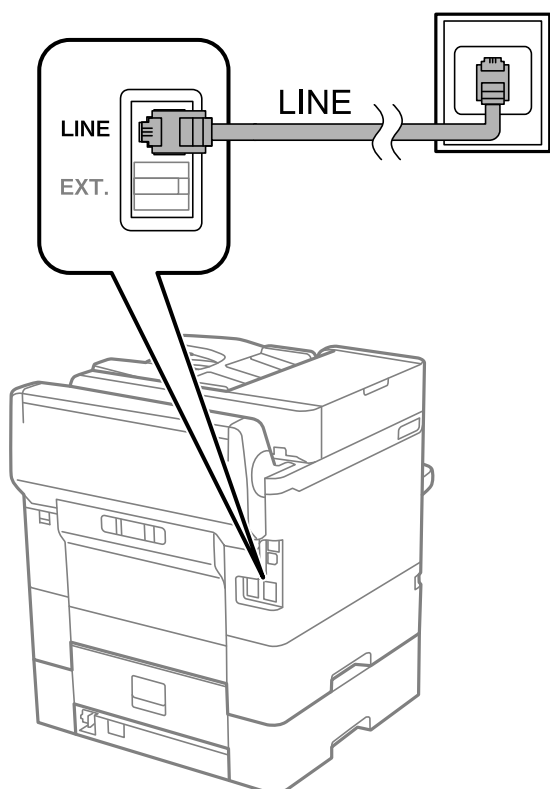

## Collegamento a un modem DSL o a un adattatore terminale ISDN

Collegare un cavo telefonico che va dal modem DSL o dall'adattatore terminale ISDN alla porta LINE sul retro della stampante. Per ulteriori informazioni, consultare la documentazione fornita con il modem o con l'adattatore.



## Impostazioni fax

**Nota:**

Se il modem DSL non è provvisto di un filtro DSL incorporato, collegare un filtro DSL a parte.

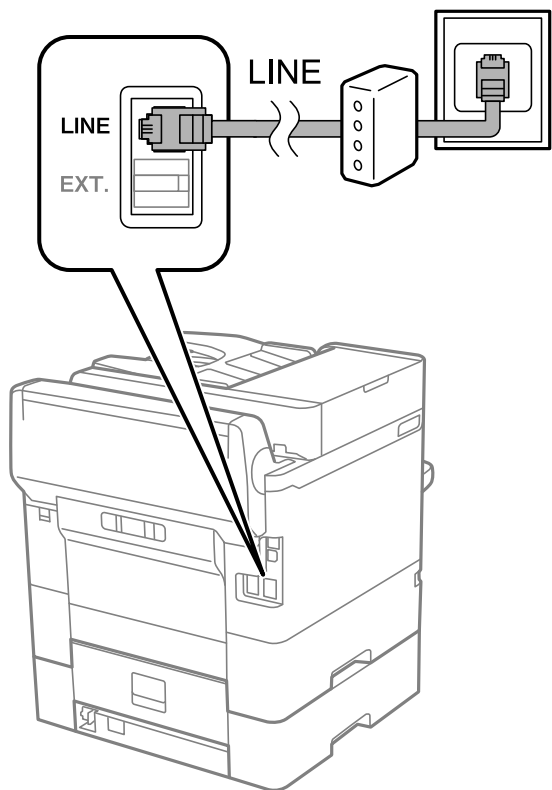

## Collegamento del telefono alla stampante

Se per la stampante e per il telefono si utilizza un'unica linea telefonica, è necessario collegare il telefono alla stampante.

**Nota:**

- Se il telefono è dotato di funzionalità fax, prima di eseguire il collegamento è necessario disattivare il fax. Per ulteriori informazioni, consultare i manuali forniti con il telefono.
- Se si collega una segreteria telefonica, assicurarsi che l'impostazione **Squilli alla risposta** della stampante sia su un numero più elevato rispetto a quello degli squilli per la segreteria telefonica impostata per rispondere ad una chiamata.

## Impostazioni fax

1. Rimuovere la protezione dalla porta EXT. sul retro della stampante.

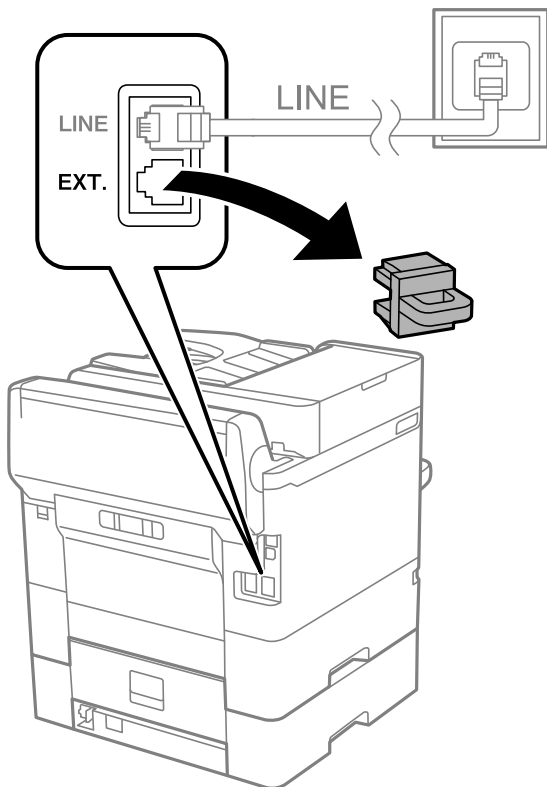

2. Collegare un cavo telefonico che va dal telefono alla porta EXT..

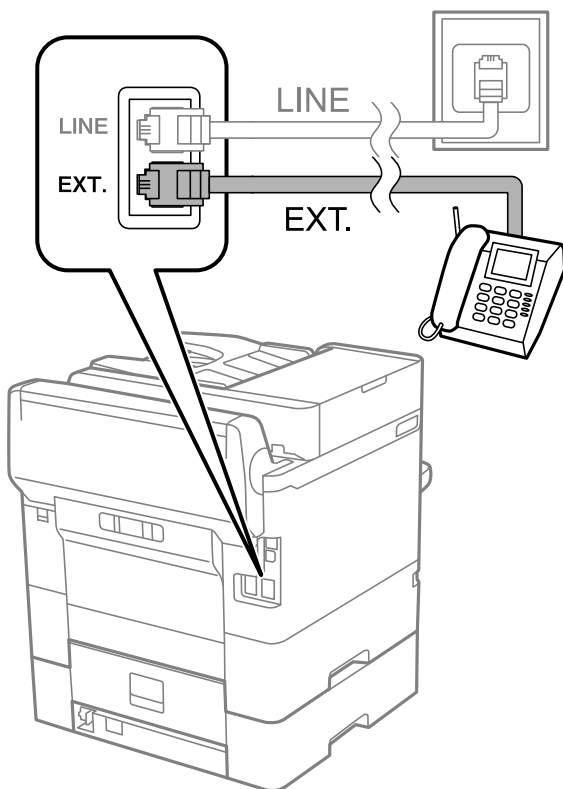

## Impostazioni fax

### Nota:

Se si utilizza un'unica linea telefonica, verificare che il telefono sia collegato alla porta EXT. della stampante. Se si crea una linea in modalità duplex per collegare il telefono e la stampante separatamente, gli apparecchi non funzioneranno correttamente.

3. Selezionare **Fax** nella schermata iniziale.
4. Sollevare il ricevitore.

La connessione viene stabilita quando viene attivata  (**Invia**) come schermata successiva.

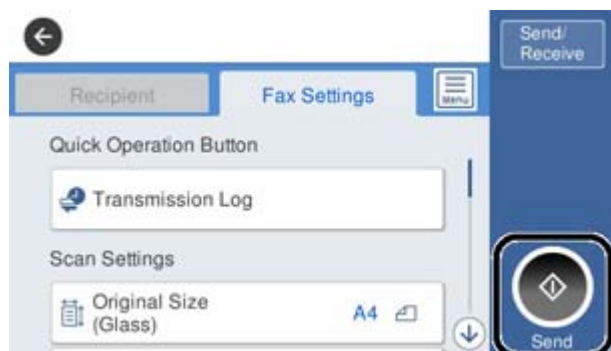

### Informazioni correlate

- ➔ [“Preparazione della stampante per l’invio e la ricezione di fax \(con Impostazione guidata fax\)” a pagina 75](#)
- ➔ [“Effettuazione di impostazioni per utilizzare una segreteria telefonica” a pagina 79](#)
- ➔ [“Impostazione delle impostazioni per ricevere fax solo tramite un telefono connesso \(Ricezione remota\)” a pagina 80](#)
- ➔ [“Configurazione di Modalità di ricezione” a pagina 78](#)

---

## Preparazione della stampante per l’invio e la ricezione di fax (con Impostazione guidata fax)

**Impostazione guidata fax** configura le funzioni fax di base per preparare la stampante per l’invio e la ricezione di fax.

La procedura guidata viene visualizzata automaticamente alla prima accensione della stampante. È inoltre possibile visualizzare manualmente la procedura guidata tramite il pannello di controllo della stampante. È necessario eseguire nuovamente la procedura guidata nel caso in cui venga saltata alla prima accensione della stampante o quando l’ambiente di connessione è cambiato.

- Gli elementi di seguito sono quelli che si possono impostare tramite la procedura guidata.
  - Intestazione (Proprio numero tel. e Intestazione fax)**
  - Modalità di ricezione (Auto o Manuale)**

## Impostazioni fax

- Gli elementi di seguito vengono impostati automaticamente in base all'ambiente di connessione.
  - Modalità composizione** (ad esempio, **Tono** o **Impulsi**)
  - Tipo di linea** (PSTN o PBX)
  - Rilevam. segnale linea**
  - Impostazione Distinctive Ring Detection (DRD)**
- Gli altri elementi in **Impostazioni base** rimangono invariati.

Avviare **Impostazione guidata fax** per **Impostazioni base**, seguendo le istruzioni a video.

1. Assicurarsi che la stampante sia già collegata alla linea telefonica.

**Nota:**

*Poiché al termine dell'impostazione guidata viene eseguito il controllo automatico della connessione fax, prima di avviare la procedura guidata la stampante deve essere collegata alla linea telefonica.*

2. Selezionare **Impostazioni** nella schermata iniziale del pannello di controllo della stampante, quindi selezionare **Impostazioni generali** > **Impostazioni fax** > **Impostazione guidata fax**.
3. Nella schermata **Conferma**, toccare **Proc.**.  
Si avvia la procedura guidata.
4. Nella schermata di immissione dell'intestazione fax, immettere il nome del mittente, ad esempio il nome della propria società, quindi toccare **OK**.

**Nota:**

*Il nome e il numero di fax del mittente verranno visualizzati nell'intestazione dei fax in uscita.*

5. Nella schermata di immissione del numero di telefono, immettere il proprio numero di fax, quindi toccare **OK**.
6. Nella schermata **Impostazione Distinctive Ring Detection (DRD)**, configurare le impostazioni seguenti.
  - Se è stato sottoscritto un servizio di differenziazione degli squilli con la propria compagnia telefonica, selezionare **Proc.**, quindi selezionare il tipo di squillo da utilizzare per i fax in arrivo.
    - Se si seleziona **Tutto**, andare al passaggio 7.
    - Se si selezionano altre impostazioni, **Modalità di ricezione** è impostato automaticamente su **Auto**. Andare al passaggio 9.
  - Se non è necessario impostare questa opzione, toccare **Salta**, quindi andare al passaggio 9.

**Nota:**

*I servizi di differenziazione degli squilli, offerti da numerose società telefoniche (il nome del servizio varia a seconda della società), consentono di disporre di più numeri di telefono per una sola linea telefonica. A ogni numero viene assegnato un tipo di squillo diverso. È possibile utilizzare un numero per le chiamate telefoniche e un altro numero per i fax. In **DRD**, selezionare il tipo di squillo assegnato ai fax.*

*A seconda della regione di appartenenza, possono essere visualizzati i parametri di impostazione **Attiva** o **Dis.** per **DRD**. Per utilizzare la funzionalità di differenziazione degli squilli, selezionare **Attiva**.*

7. Nella schermata **Impost. modalità ricezione**, selezionare se si desidera utilizzare il telefono collegato alla stampante.
  - Quando si è connessi, selezionare **Si**, quindi andare al passaggio successivo.
  - Quando non si è connessi, selezionare **No**, quindi andare al passaggio 9. La **Modalità di ricezione** viene impostata su **Auto**.

## Impostazioni fax

8. Nella schermata **Impost. modalità ricezione**, selezionare se si desidera impostare la modalità di ricezione automatica dei fax.

- Per la ricezione automatica, selezionare **Si**. La **Modalità di ricezione** viene impostata su **Auto**.
- Per la ricezione manuale, selezionare **No**. La **Modalità di ricezione** viene impostata su **Manuale**.

9. Nella schermata **Proc.**, verificare le impostazioni configurate, quindi toccare **Proc.**.

Per correggere o modificare le impostazioni, toccare .

10. Nella schermata **Esegui Controllo conn. fax**, selezionare **Avvia controllo** per eseguire il controllo della connessione fax quindi, quando viene richiesto di stampare i risultati del controllo, selezionare **Stampa**.

Viene stampato un report dei risultati del controllo indicante lo stato della connessione.

**Nota:**

- Se vengono segnalati errori, per risolverli seguire le istruzioni indicate nel report.
- Se viene visualizzata la schermata **Seleziona Tipo di linea**, selezionare un tipo di linea.
  - Per il collegamento della stampante a un sistema telefonico PBX o a un adattatore terminale, selezionare **PBX**.
  - Quando si collega la stampante a una linea telefonica standard, selezionare **PSTN**, quindi selezionare **Disabilita** sulla schermata **Conferma** visualizzata. Tuttavia, se la funzionalità viene impostata su **Disabilita**, la prima cifra di un numero di fax potrebbe essere omessa dalla stampante e il fax potrebbe essere inviato al numero errato.

### Informazioni correlate

- ➔ [“Collegamento della stampante a una linea telefonica” a pagina 72](#)
- ➔ [“Configurazione di Modalità di ricezione” a pagina 78](#)
- ➔ [“Effettuazione di impostazioni per utilizzare una segreteria telefonica” a pagina 79](#)
- ➔ [“Impostazione delle impostazioni per ricevere fax solo tramite un telefono connesso \(Ricezione remota\)” a pagina 80](#)
- ➔ [“Menu Impostazioni base” a pagina 97](#)

---

## Effettuazione di singole impostazioni per le funzioni fax della stampante

È possibile configurare singolarmente le funzionalità fax della stampante utilizzando il pannello di controllo della stampante. Inoltre, è possibile modificare anche le impostazioni configurate mediante **Impostazione guidata fax**. Per ulteriori dettagli, vedere le descrizioni del menu **Impostazioni fax**.

**Nota:**

- Utilizzando *Web Config*, è possibile configurare le funzioni fax della stampante.
- Quando si usa *Web Config* per visualizzare **Impostazioni fax**, potrebbero esserci piccole differenze nell'interfaccia utente e nella posizione rispetto al pannello di controllo della stampante.

### Informazioni correlate

- ➔ [“Opzioni di menu per Impostazioni fax” a pagina 90](#)

## Configurazione di Modalità di ricezione

Ci sono due opzioni in **Modalità di ricezione** per ricevere fax in arrivo. È possibile effettuare le impostazioni nel menu di seguito.

**Impostazioni > Impostazioni generali > Impostazioni fax > Impostazioni base > Modalità di ricezione**

Modalità di ricezione	Uso della linea telefonica
Manuale	La linea telefonica serve soprattutto per telefonare, ma anche per il fax
Auto	Solo per il fax (non è richiesto alcun dispositivo telefonico esterno)
	Principalmente per il fax, e talvolta per telefonare

### Informazioni correlate

- ➔ [“Uso della modalità Auto” a pagina 79](#)
- ➔ [“Uso della modalità Manuale” a pagina 78](#)
- ➔ [“Menu Impostazioni base” a pagina 97](#)

## Uso della modalità Manuale

### Ricezione di fax

Quando il telefono squilla, è possibile rispondere manualmente sollevando il ricevitore.

- Se si ode un segnale fax (baud):  
Selezionare **Fax** sulla schermata iniziale della stampante, selezionare **Invia/ Ricevi > Ricezione**, quindi toccare . Quindi riagganciare il ricevitore.
- Se la suoneria è per una chiamata vocale:  
È possibile rispondere al telefono normalmente.

### Ricezione di fax solo mediante il telefono collegato

Quando **Ricezione remota** è impostato, è possibile ricevere fax semplicemente immettendo il **Codice di avvio**.

Quando il telefono suona, sollevare il ricevitore. Quando si ode un tono fax (baud), digitare il **Codice di avvio** a due cifre e riattaccare il ricevitore.

### Informazioni correlate

- ➔ [“Impostazione delle impostazioni per ricevere fax solo tramite un telefono connesso \(Ricezione remota\)” a pagina 80](#)

## Uso della modalità Auto

### Ricezione di fax senza dispositivo di memoria esterno

La stampante passa automaticamente alla ricezione di fax al raggiungimento del numero di squilli impostato in **Squilli alla risposta**.

**Nota:**

Si consiglia di impostare **Squilli alla risposta** sul numero più piccolo possibile.

### Ricezione di fax con dispositivo di memoria esterno

Una stampante con un dispositivo telefonico esterno funziona come descritto in seguito.

- Se il dispositivo telefonico è una segreteria telefonica che risponde entro il numero di squilli impostati in **Squilli alla risposta**:
  - Se la suoneria è per un fax: la stampante passa automaticamente alla ricezione di fax.
  - Se la suoneria è per una chiamata vocale: la segreteria telefonica può ricevere chiamate vocali e registrare messaggi vocali.
- Quando si solleva il ricevitore entro il numero di squilli impostato in **Squilli alla risposta**:
  - Se la suoneria è per un fax: è possibile ricevere il fax utilizzando gli stessi passaggi di **Manuale**.
  - Se la suoneria è per una chiamata vocale: è possibile rispondere al telefono normalmente.
- Quando la stampante passa automaticamente alla ricezione di fax:
  - Se la suoneria è per un fax: la stampante inizia a ricevere i fax.
  - Se la suoneria è per una chiamata vocale: non è possibile rispondere al telefono. Chiedere alla persona di richiamare.

**Nota:**

Impostare l'opzione **Squilli alla risposta** della stampante su un numero più elevato rispetto a quello degli squilli per la segreteria telefonica. In caso contrario, la segreteria non sarà in grado di ricevere chiamate vocali per la registrazione di messaggi vocali. Per dettagli sull'impostazione della segreteria telefonica, consultare il manuale fornito con essa.

### Informazioni correlate

- ➔ [“Effettuazione di impostazioni per utilizzare una segreteria telefonica” a pagina 79](#)
- ➔ [“Uso della modalità Manuale” a pagina 78](#)

## Effettuazione di impostazioni quando si collega un dispositivo telefonico esterno

### Effettuazione di impostazioni per utilizzare una segreteria telefonica

Affinché sia possibile utilizzare una segreteria telefonica, è necessario configurare determinate impostazioni.

1. Selezionare **Impostazioni** nella schermata iniziale del pannello di controllo della stampante.
2. Selezionare **Impostazioni generali > Impostazioni fax > Impostazioni base**.
3. Impostare **Modalità di ricezione** su **Auto**.

## Impostazioni fax

4. Impostare l'opzione **Squilli alla risposta** della stampante su un numero più elevato rispetto a quello degli squilli per la segreteria telefonica.

Se l'impostazione **Squilli alla risposta** è configurata su un numero inferiore rispetto al numero di squilli per la segreteria telefonica, la segreteria telefonica non può ricevere chiamate vocali per registrare messaggi vocali. Per ulteriori informazioni, consultare i manuali forniti con la segreteria telefonica.

L'impostazione **Squilli alla risposta** della stampante potrebbe non essere visualizzata in alcune regioni.

### Informazioni correlate

- ➔ [“Uso della modalità Auto” a pagina 79](#)
- ➔ [“Menu Impostazioni base” a pagina 97](#)

## Impostazione delle impostazioni per ricevere fax solo tramite un telefono connesso (Ricezione remota)

È possibile dare inizio alla ricezione di fax in arrivo semplicemente sollevando il ricevitore e azionando il telefono, senza azionare la stampante.

La funzionalità **Ricezione remota** è disponibile per i telefoni che supportano la composizione a frequenza.

1. Selezionare **Impostazioni** nella schermata iniziale del pannello di controllo della stampante.
2. Selezionare **Impostazioni generali > Impostazioni fax > Impostazioni base > Ricezione remota**.
3. Toccare **Ricezione remota** per impostarla a **Attiva**.
4. Selezionare **Codice di avvio**, inserire un codice a due cifre (è possibile digitare i numeri da 0 a 9, \* e #), quindi toccare **OK**.
5. Selezionare **OK** per confermare le impostazioni.

### Informazioni correlate

- ➔ [“Uso della modalità Manuale” a pagina 78](#)
- ➔ [“Menu Impostazioni base” a pagina 97](#)

## Impostazione Impostazioni di stampa per ricevere fax

### Configurazione di impostazioni relative all'origine carta per la ricezione di fax (per le stampanti con due o più origini carta)

È possibile impostare le origini carta usate per la stampa di documenti ricevuti e report fax. Per impostazione predefinita, tutte le sorgenti carta sono abilitate per la stampa di fax. Utilizzare questa funzione se non si desidera usare la carta in una sorgente carta specifica per la stampa di fax.

1. Selezionare **Impostazioni** nella schermata iniziale del pannello di controllo della stampante.
2. Selezionare **Impostazioni generali > Impostazioni stampante > Impostaz. di alimentazione > Impostaz. selezione autom. > Fax**.



## Impostazioni fax

3. Toccare ognuna delle caselle dell'origine carta che non si desidera utilizzare per la stampa di fax.  
L'impostazione relativa all'origine carta viene modificata in **Dis.** e disattivata per la stampa dei fax.

### Informazioni correlate

➔ [“Impostazioni stampante” a pagina 57](#)

## Impostazione Impostazioni di stampa quale Fronte-retro per ricevere fax

È possibile impostare la stampante affinché riduca la carta consumata stampando i fax ricevuti da entrambi i lati o stampandoli in dimensioni ridotte per adattarsi alla carta. Ad esempio, per impostare la stampa fronte/retro, attenersi alla seguente procedura.

1. Selezionare **Impostazioni** nella schermata iniziale del pannello di controllo della stampante.
2. Selezionare **Impostazioni generali** > **Impostazioni fax** > **Impostazioni di ricezione**.
3. Selezionare **Impostazioni di stampa**, quindi selezionare **Fronte-retro**.
4. Toccare la casella **Fronte-retro** per impostarla su **Attiva**.
5. In **Margine rilegatura**, selezionare **Lato corto** o **Lato lungo**.
6. Selezionare **OK**.

### Informazioni correlate

➔ [“Menu Impostazioni di stampa” a pagina 95](#)

## Definizione delle impostazioni per salvare e inoltrare i fax ricevuti

Come impostazione predefinita, la stampante riceve i fax. Oltre a stamparli, è possibile impostare la stampante affinché salvi e/o inoltri i fax ricevuti. Notare che i metodi di impostazione variano a seconda che esistano o meno le impostazioni di condizione.

- Salvataggio e inoltro di fax ricevuti da partner non specificati — funzionalità per salvare e inoltrare fax ricevuti senza condizioni
- Salvataggio e inoltro di fax ricevuti da partner specifici — funzionalità per salvare e inoltrare fax ricevuti con condizioni

### Informazioni correlate

➔ [“Funzioni per salvare e inoltrare i fax ricevuti senza condizione” a pagina 81](#)

➔ [“Funzioni per salvare e inoltrare i fax ricevuti con condizione” a pagina 85](#)

## Funzioni per salvare e inoltrare i fax ricevuti senza condizione

È possibile salvare e inoltrare fax ricevuti da partner non specificati a destinazioni della stampante e a destinazioni diverse dalla stampante. È possibile selezionare contemporaneamente le destinazioni descritte di seguito. Se le si

## Impostazioni fax

seleziona contemporaneamente, gli stessi fax ricevuti vengono salvati nella Posta in arrivo, su un computer, in un dispositivo di memoria esterno e quindi inoltrati alla destinazione quale un indirizzo e-mail.

### Posta in arrivo nella stampante

È possibile salvare i fax ricevuti nella Posta in arrivo. È possibile visualizzarli sul pannello di controllo della stampante in modo da poter stampare solo quelli che si desidera stampare e eliminare i fax non necessari.

### All'esterno della stampante

Un computer (ricezione PC-FAX)

Un dispositivo di memoria esterno

Fino a 5 destinazioni d'inoltro

- Indirizzi e-mail

- Cartelle condivise in una rete

- Altri apparecchi fax

### Informazioni correlate

➔ [“Impostazione di salvataggio e inoltro per la ricezione di fax \(Salvataggio/ inoltro incondizionale\)”](#) a pagina 82

➔ [“Menu Impostazioni di salvataggio/inoltro”](#) a pagina 91

➔ [“Impostazioni per inviare e ricevere fax su un computer”](#) a pagina 89

## Impostazione di salvataggio e inoltro per la ricezione di fax (Salvataggio/ inoltro incondizionale)

È possibile effettuare le impostazioni di salvataggio e inoltro di fax ricevuti da mittenti non specificati. Se si effettuano le impostazioni per l'inoltro dei fax ricevuti, aggiungere prima le destinazioni di inoltro all'elenco dei contatti. Per inoltrare a un indirizzo e-mail, è inoltre necessario prima configurare le impostazioni del server e-mail.

Procedere come segue. Per effettuare le impostazioni di salvataggio dei fax ricevuti su un computer utilizzando la funzione PC-FAX, vedere le informazioni correlate di seguito in questo argomento.

1. Selezionare **Impostazioni** nella schermata iniziale del pannello di controllo della stampante.
2. Selezionare **Impostazioni generali** > **Impostazioni fax** > **Impostazioni di ricezione** > **Impostazioni di salvataggio/inoltro** > **Salvataggio/ inoltro incondizionale**.

Se viene visualizzato un messaggio, controllare il contenuto, quindi toccare **OK**.

## Impostazioni fax

3. Eseguire le impostazioni di seguito a seconda delle destinazioni di salvataggio e inoltra.

Le opzioni seguenti possono essere utilizzate contemporaneamente.



- Per salvare i fax ricevuti su Posta in arrivo:
  - ➊ Selezionare **Salva in Posta in arrivo** per impostare l'opzione su **Attiva**.
  - ➋ Se viene visualizzato un messaggio, verificarne il contenuto e selezionare **OK**.
- Per salvare i fax ricevuti in un dispositivo di memoria esterno:
  - ➊ Inserire un dispositivo di memoria nella porta USB per interfaccia esterna della stampante.
  - ➋ Selezionare **Salva su dispos. memoria**.
  - ➌ Selezionare **Sì**. Affinché i documenti vengano stampati automaticamente durante il salvataggio nel dispositivo di memoria, selezionare **Sì e stampa**.
  - ➍ Controllare il messaggio visualizzato, quindi toccare **Crea**.

Nel dispositivo di memoria viene creata una cartella per il salvataggio dei documenti ricevuti.

  - ➎ Verificare il messaggio, toccare **Chiudi** o attendere che il messaggio venga cancellato, quindi toccare **Chiudi**.
  - ➏ Quando viene visualizzato il messaggio successivo, verificare il contenuto e toccare **OK**.

**! Importante:**

*I documenti ricevuti sono salvati nella memoria della stampante temporaneamente prima che i documenti siano salvati nel dispositivo di archiviazione connesso alla stampante. Dato che un errore di memoria esaurita disabilita l'invio e la ricezione di fax, mantenere il dispositivo di archiviazione collegato alla stampante.*

## Impostazioni fax

Per inoltrare i fax ricevuti a e-mail, cartelle condivise e altri apparecchi fax:

- ❶ Selezionare **Inoltra**.
- ❷ Selezionare **Sì**. Affinché i documenti vengano stampati automaticamente durante l'inoltro, selezionare **Sì e stampa**.
- ❸ Selezionare **Aggiungi voce**, quindi selezionare le destinazioni di inoltro dall'elenco dei contatti. È possibile specificare fino a cinque destinazioni di inoltro.
- ❹ Toccare **Chiudi** per terminare la selezione delle destinazioni di inoltro, quindi toccare **Chiudi**.
- ❺ In **Opzioni quando l'inoltro non riesce**, scegliere se stampare i documenti ricevuti o salvarli in Posta in arrivo della stampante in caso di errore di inoltro.
- ❻ Toccare **OK**.



### Importante:

Quando Posta in arrivo è piena, la ricezione di fax è disabilitata. Occorre eliminare i documenti dalla posta in arrivo una volta controllati.

### Nota:

Il numero di documenti che non si è potuto inoltrare viene visualizzato su  nella schermata principale, oltre agli altri lavori non eseguiti.

4. Impostare la stampante per inviare una e-mail a qualcuno che si desidera informare sui risultati dei fax elaborati, se necessario.

- ❶ Selezionare **Notifiche email**.
- ❷ Toccare l'elemento di seguito per impostarlo su **Attiva**.

Le opzioni seguenti possono essere utilizzate contemporaneamente.

- Notifica a ricezione completata: invia e-mail al destinatario quando la stampante ha terminato la ricezione dei fax.
  - Notifica a stampa completata: invia e-mail al destinatario quando la stampante ha terminato la stampa dei fax ricevuti.
  - Notifica completamento del salvataggio disp. di memoria: invia e-mail al destinatario quando la stampante ha terminato il salvataggio dei documenti ricevuti nel dispositivo di memoria.
  - Notifica a inoltro completato: invia e-mail al destinatario quando la stampante ha terminato l'inoltro dei fax ricevuti.
- ❸ Selezionare il campo **Destinatario**, quindi selezionare un destinatario dell'e-mail dall'elenco dei contatti.
  - ❹ Toccare **Chiudi** per terminare la selezione del destinatario.
  - ❺ Toccare **OK**.

5. Toccare **Chiudi** per completare le impostazioni di **Salvataggio/ inoltro incondizionale**.

È la fine delle impostazioni non condizionali di salvataggio e inoltro per la ricezione di fax.

6. Selezionare **Impostazioni comuni**, se necessario.

Per i dettagli, vedere la spiegazione di **Impostazioni comuni** nel menu **Impostazioni di salvataggio/inoltro**.

### Nota:

Se si è selezionata una cartella condivisa su una rete o un indirizzo e-mail come destinazione di inoltro, si consiglia di provare se è possibile inviare un'immagine acquisita alla destinazione in modalità di scansione. Selezionare **Scansione > E-mail** o **Scansione > Cartella rete/FTP** dalla schermata iniziale, selezionare la destinazione, quindi avviare la scansione.

## Impostazioni fax

### Informazioni correlate

- ➔ [“Impostazioni di Rete” a pagina 101](#)
- ➔ [“Impostazione di una cartella condivisa” a pagina 52](#)
- ➔ [“Funzioni per salvare e inoltrare i fax ricevuti senza condizione” a pagina 81](#)
- ➔ [“Effettuazione dell'impostazione Salva su computer per ricevere fax” a pagina 89](#)
- ➔ [“Effettuazione dell'impostazione Salva su computer per stampare anche sulla stampante i fax ricevuti” a pagina 89](#)
- ➔ [“Effettuazione dell'impostazione Salva su computer per non ricevere fax” a pagina 90](#)
- ➔ [“Menu Impostazioni di salvataggio/inoltro” a pagina 91](#)

### Funzioni per salvare e inoltrare i fax ricevuti con condizione

È possibile ricevere fax da partner specificati o ricevere fax in un determinato momento per poi salvarli e inoltrarli a destinazioni presenti nella stampante e ad altre destinazioni diverse dalla stampante. È possibile selezionare contemporaneamente le destinazioni descritte di seguito. Se le si seleziona contemporaneamente, gli stessi fax ricevuti vengono salvati nella Posta in arrivo, nella casella documenti riservati o in un dispositivo di memoria esterno e quindi inoltrati alla destinazione quale un indirizzo e-mail.

#### Posta in arrivo e caselle riservate nella stampante

È possibile salvare i fax ricevuti nella Posta in arrivo o nella casella documenti riservati, ordinandoli per condizioni. È possibile visualizzarli sul pannello di controllo della stampante in modo da poter stampare solo i fax che si desidera stampare e eliminare i fax non necessari.

#### All'esterno della stampante

##### Un dispositivo di memoria esterno

##### Una destinazione di inoltro:

- Indirizzo e-mail
- Cartella condivisa in una rete
- Un altro apparecchio fax

### Informazioni correlate

- ➔ [“Impostazione di salvataggio e inoltro per la ricezione di fax \(Salvataggio/ inoltro condizionale\)” a pagina 85](#)
- ➔ [“Menu Impostazioni di salvataggio/inoltro” a pagina 91](#)

### Impostazione di salvataggio e inoltro per la ricezione di fax (Salvataggio/ inoltro condizionale)

Si possono effettuare impostazioni per il salvataggio e l'inoltro dei fax ricevuti da un mittente specificato o a un orario specificato. Se si effettuano le impostazioni per l'inoltro dei fax ricevuti, aggiungere prima la destinazione di inoltro all'elenco dei contatti. Per inoltrare a un indirizzo e-mail, è inoltre necessario prima configurare le impostazioni del server e-mail.

## Impostazioni fax

### Nota:

- I documenti a colori non possono essere inoltrati a un altro apparecchio fax. Vengono elaborati come documenti in cui si è verificato un errore di inoltro.
- Prima di utilizzare la funzione di salvataggio e inoltro dei fax ricevuti a un orario specificato, accertarsi che le impostazioni **Data/Ora** e **Differenza oraria** siano corrette. Accedere al menu da **Impostazioni** > **Impostazioni generali** > **Impostazioni base** > **Impostazioni data/ora**.

1. Selezionare **Impostazioni** nella schermata iniziale del pannello di controllo della stampante.
2. Selezionare **Impostazioni generali** > **Impostazioni fax** > **Impostazioni di ricezione** > **Impostazioni di salvataggio/inoltro**.
3. Toccare  su una casella non registrata in **Salvataggio/ inoltro condizionale**.
4. Selezionare la casella **Nome** e inserire il nome da registrare.
5. Selezionare la casella **Condizioni** per impostare una condizione.
  - N.fax mittente corrisponde: se il numero del fax in arrivo corrisponde alle condizioni selezionate in questa voce, la stampante salva e inoltra i fax ricevuti.  
Selezionare la condizione **N.fax mittente corrisponde** e inserire il numero di fax (max. 20 cifre) selezionando la casella **Numero fax**.
  - Corrisp perfetta sottoind (SUB): in caso di perfetta corrispondenza del sottoindirizzo (SUB), la stampante salva e inoltra i fax ricevuti.  
Attivare l'impostazione Corrisp perfetta sottoind (SUB) e immettere la password selezionando la casella **Sottoindirizzo (SUB)**.
  - Password corrispondente (SID): in caso di perfetta corrispondenza della password (SID), la stampante salva e inoltra i fax ricevuti.  
Attivare l'impostazione Password corrispondente (SID) e inserire la password selezionando la casella **Password(SID)**.
  - Tempo di ricez.: la stampante salva e inoltra i fax ricevuti durante il periodo di tempo specificato.  
Attivare l'impostazione **Tempo di ricez.**, quindi impostare l'orario in **Orario di inizio** e **Orario di termine**.
6. Selezionare la casella **Salva/inoltra destinazione**.
7. Eseguire le impostazioni di seguito a seconda delle destinazioni di salvataggio e inoltro.  
Le opzioni seguenti possono essere utilizzate contemporaneamente.



## Impostazioni fax

- Per stampare i fax ricevuti:  
Toccare **Stampa** per impostare l'opzione su **Attiva**.
- Per salvare i fax ricevuti su Posta in arrivo o una casella documenti riservati:
  - ① Selezionare **Salva in cas. Fax**.
  - ② Toccare **Salva in cas. Fax** per impostare l'opzione su **Attiva**.
  - ③ Selezionare la casella in cui salvare il documento.
- Per salvare i fax ricevuti in un dispositivo di memoria esterno:
  - ① Inserire un dispositivo di memoria nella porta USB per interfaccia esterna della stampante.
  - ② Selezionare **Salva su dispos. memoria**.
  - ③ Toccare **Salva su dispos. memoria** per impostare l'opzione su **Attiva**.
  - ④ Controllare il messaggio visualizzato, quindi toccare **Crea**.

Nel dispositivo di memoria viene creata una cartella per il salvataggio dei documenti ricevuti.

 **Importante:**

*I documenti ricevuti sono salvati nella memoria della stampante temporaneamente prima che i documenti siano salvati nel dispositivo di archiviazione connesso alla stampante. Dato che un errore di memoria esaurita disabilita l'invio e la ricezione di fax, mantenere il dispositivo di archiviazione collegato alla stampante.*

- Per inoltrare i fax ricevuti a e-mail, cartelle condivise e un altro apparecchio fax:
  - ① Selezionare **Inoltra**.
  - ② Toccare **Inoltra** per impostare l'opzione su **Attiva**.
  - ③ Selezionare **Aggiungi voce**, quindi selezionare le destinazioni di inoltra dall'elenco dei contatti. È possibile specificare una destinazione di inoltra.
  - ④ Una volta terminata la selezione delle destinazioni di inoltra, toccare **Chiudi**.
  - ⑤ Verificare che la destinazione di inoltra selezionata sia corretta, quindi selezionare **Chiudi**.
  - ⑥ In **Opzioni quando l'inoltra non riesce**, scegliere se stampare i documenti ricevuti o salvarli nella Posta in arrivo della stampante in caso di errore di inoltra.

 **Importante:**

*Quando Posta in arrivo o una casella documenti riservati è piena, la ricezione di fax è disabilitata. Occorre eliminare i documenti dalla posta in arrivo una volta controllati.*

**Nota:**

Il numero di documenti che non si è potuto inoltrare viene visualizzato su  nella schermata principale, oltre agli altri lavori non eseguiti.

8. Toccare **OK** per completare le impostazioni di **Salva/inoltra destinazione**.
9. Impostare la stampante per inviare una e-mail a qualcuno che si desidera informare sui risultati dei fax elaborati, se necessario.
  - ① Selezionare **Notifiche email**.
  - ② Toccare l'elemento di seguito per impostarlo su **Attiva**.

Le opzioni seguenti possono essere utilizzate contemporaneamente.

- Notifica a ricezione completata: invia e-mail al destinatario quando la stampante ha terminato la ricezione dei fax.

## Impostazioni fax

- Notifica a stampa completata: invia e-mail al destinatario quando la stampante ha terminato la stampa dei fax ricevuti.
  - Notifica completamento del salvataggio disp. di memoria: invia e-mail al destinatario quando la stampante ha terminato il salvataggio dei documenti ricevuti nel dispositivo di memoria.
  - Notifica a inoltro completato: invia e-mail al destinatario quando la stampante ha terminato l'inoltro dei fax ricevuti.
- 3 Selezionare il campo **Destinatario**, quindi selezionare un destinatario dell'e-mail dall'elenco dei contatti.
  - 4 Toccare **Chiudi** per terminare la selezione del destinatario.
  - 5 Toccare **OK**.
10. Selezionare **OK**, quindi selezionare di nuovo **OK** per tornare alla schermata **Impostazioni di salvataggio/inoltro**.
  11. Selezionare la casella registrata per la quale è stata impostata una condizione, quindi selezionare **Abilita**.  
È la fine delle impostazioni condizionali di salvataggio e inoltro per la ricezione di fax.
  12. Selezionare **Impostazioni comuni**, se necessario.  
Per i dettagli, vedere la spiegazione di **Impostazioni comuni** nel menu **Impostazioni di salvataggio/inoltro**.

### Nota:

Se si è selezionata una cartella condivisa su una rete o un indirizzo e-mail come destinazione di inoltro, si consiglia di provare se è possibile inviare un'immagine acquisita alla destinazione in modalità di scansione. Selezionare **Scansione > E-mail o Scansione > Cartella rete/FTP** dalla schermata iniziale, selezionare la destinazione, quindi avviare la scansione.

### Informazioni correlate

- ➔ [“Impostazioni di Rete” a pagina 101](#)
- ➔ [“Uso di un server e-mail” a pagina 45](#)
- ➔ [“Gestione dei contatti” a pagina 49](#)
- ➔ [“Impostazione di una cartella condivisa” a pagina 52](#)
- ➔ [“Funzioni per salvare e inoltrare i fax ricevuti con condizione” a pagina 85](#)
- ➔ [“Menu Impostazioni di salvataggio/inoltro” a pagina 91](#)

## Configurazione di impostazioni per bloccare i fax da scartare

È possibile bloccare i fax da scartare.

1. Selezionare **Impostazioni** nella schermata iniziale del pannello di controllo della stampante.
2. Selezionare **Impostazioni generali > Impostazioni fax > Impostazioni base > Fax rifiutato**.
3. Impostare la condizione per bloccare i fax da scartare.  
Selezionare **Fax rifiutato** quindi abilitare le seguenti opzioni.
  - Elenco numero rifiuti: rifiuta i fax che si trovano nell'Elenco numeri da rifiutare.
  - Intestazione fax vuota bloccata: rifiuta i fax le cui informazioni di intestazione sono lasciate vuote.
  - Contatti non registrati: rifiuta i fax che non sono stati aggiunti all'elenco contatti.



## Impostazioni fax

4. Toccare  per tornare alla schermata **Fax rifiutato**.
5. Se si utilizza **Elenco numero rifiuti**, selezionare **Modifica elenco numeri rifiutati**, quindi modificare l'elenco.

### Informazioni correlate

➔ [“Menu Impostazioni base” a pagina 97](#)

## Impostazioni per inviare e ricevere fax su un computer

Per inviare e ricevere fax in un computer client, FAX Utility deve essere installato sul computer collegato tramite rete o cavo USB.

### Abilitazione di invio di fax da un computer

Impostare quanto segue con Web Config.

1. Accedere a Web Config, fare clic sulla scheda **Fax** quindi fare clic su **Impostazioni di invio > Di base**.
2. Selezionare **Usa** per **Funzione PC a FAX**.

**Nota:**

*Il valore predefinito di **Funzione PC a FAX** è **Usa**. Per disattivare l'invio di fax da qualsiasi computer, selezionare **Non utilizzare**.*

3. Fare clic su **OK**.

### Informazioni correlate

➔ [“Menu Impostazioni di invio” a pagina 91](#)

## Effettuazione dell'impostazione Salva su computer per ricevere fax

È possibile ricevere dei fax su un computer utilizzando FAX Utility. Installare FAX Utility sul computer client ed effettuare l'impostazione. Per ulteriori informazioni, consultare Operazioni di base nella guida della FAX Utility (visualizzata nella finestra principale).

Quando l'opzione seguente, situata sul pannello di controllo della stampante, è impostata a **Si**, i fax ricevuti possono essere salvati nel computer.

**Impostazioni > Impostazioni generali > Impostazioni fax > Impostazioni di ricezione > Impostazioni di salvataggio/inoltro > Salvataggio/ inoltro incondizionale > Salva su computer**

### Informazioni correlate

➔ [“Menu Impostazioni di salvataggio/inoltro” a pagina 91](#)

## Effettuazione dell'impostazione Salva su computer per stampare anche sulla stampante i fax ricevuti

È possibile effettuare l'impostazione per stampare i fax ricevuti sulla stampante e salvarli su un computer.

## Impostazioni fax

1. Selezionare **Impostazioni** nella schermata iniziale del pannello di controllo della stampante.
2. Selezionare **Impostazioni generali > Impostazioni fax > Impostazioni di ricezione**.
3. Selezionare **Impostazioni di salvataggio/inoltro > Salvataggio/ inoltro incondizionale > Salva su computer > Sì e stampa**.

### Informazioni correlate

➔ [“Menu Impostazioni di salvataggio/inoltro” a pagina 91](#)

## Effettuazione dell'impostazione Salva su computer per non ricevere fax

Per impostare la stampante a non salvare i fax ricevuti sul computer, modificare le impostazioni sulla stampante.

### Nota:

*Le impostazioni possono essere modificate anche tramite la FAX Utility. Tuttavia, se sono presenti fax che non sono stati salvati sul computer, l'opzione non funziona.*

1. Selezionare **Impostazioni** nella schermata iniziale del pannello di controllo della stampante.
2. Selezionare **Impostazioni generali > Impostazioni fax > Impostazioni di ricezione**.
3. Selezionare **Impostazioni di salvataggio/inoltro > Salvataggio/ inoltro incondizionale > Salva su computer > No**.

### Informazioni correlate

➔ [“Menu Impostazioni di salvataggio/inoltro” a pagina 91](#)

---

## Opzioni di menu per Impostazioni fax

La selezione di **Impostazioni > Impostazioni generali > Impostazioni fax** dal pannello di controllo della stampante visualizza questo menu.

### Nota:

- È inoltre possibile accedere a Impostazioni fax da Web Config. Fare clic sulla scheda **Fax** nella schermata di Web Config.
- Quando si usa Web Config per visualizzare **Impostazioni fax**, potrebbero esserci piccole differenze nell'interfaccia utente e nella posizione rispetto al pannello di controllo della stampante.

## Menu Tasto operazioni rapide

È possibile trovare il menu nel pannello di controllo della stampante sottostante:

**Impostazioni > Impostazioni generali > Impostazioni fax > Tasto operazioni rapide**

### Nota:

*Non è possibile visualizzare questo menu sulla schermata di Web Config.*

## Impostazioni fax

Voce	Descrizione
Tasto operazioni rapide 1	Consente di registrare fino a tre scorciatoie per accedere rapidamente al menu di uso frequente durante l'invio dei fax. Le scorciatoie si trovano nella parte superiore della scheda <b>Impostazioni fax</b> in <b>Fax</b> .
Tasto operazioni rapide 2	
Tasto operazioni rapide 3	

## Menu Impostazioni di invio

È possibile trovare il menu nel pannello di controllo della stampante sottostante:

**Impostazioni > Impostazioni generali > Impostazioni fax > Impostazioni di invio**

**Nota:**

Nella schermata *Web Config* è possibile trovare il menu sottostante:

**Fax scheda > Impostazioni di invio > Di base**

Voce	Descrizione
Invio in memoria rapido	La funzione di invio quick memory inizia a trasmettere il fax quando la stampante termina l'acquisizione della prima pagina. Se non si attiva questa funzione, la stampante inizia a trasmettere dopo avere salvato tutte le immagini acquisite in memoria. Questa funzione consente di ridurre il tempo di funzionamento complessivo poiché scansione e invio sono eseguiti in parallelo.
Invio batch	Quando è necessario inviare più fax a un unico destinatario, li raggruppa affinché vengano inviati contemporaneamente. È possibile inviare contemporaneamente fino a cinque documenti, per un massimo di 100 pagine in totale. Ciò consente un risparmio sulle spese di trasmissione grazie alla riduzione del numero di connessioni.
Salva dati di errore	Salva i documenti che non hanno potuto essere inviati nella memoria della stampante. È possibile inviare nuovamente i documenti dal <b>Job/Status</b> .
Funzione PC a FAX	Questa voce è visualizzata solo sulla schermata di Web Config. Consente l'invio di fax tramite un computer client.

### Informazioni correlate

➔ [“Abilitazione di invio di fax da un computer”](#) a pagina 89

## Menu Impostazioni di ricezione

### Informazioni correlate

➔ [“Menu Impostazioni di salvataggio/inoltro”](#) a pagina 91

➔ [“Menu Impostazioni di stampa”](#) a pagina 95

## Menu Impostazioni di salvataggio/inoltro

È possibile trovare il menu nel pannello di controllo della stampante sottostante:

## Impostazioni fax

**Impostazioni > Impostazioni generali > Impostazioni fax > Impostazioni di ricezione > Impostazioni di salvataggio/inoltro**

### Salvataggio/ inoltro incondizionale

**Nota:**

Nella schermata *Web Config* è possibile trovare il menu sottostante:

**Fax scheda > Impostazioni di ricezione > Output fax**

È possibile impostare destinazioni di risparmio e inoltro a Posta in arrivo, a un computer, a un dispositivo di memoria esterna, a indirizzi e-mail, a cartelle condivise e ad altri apparecchi fax. È possibile usare tali funzioni contemporaneamente. Se si impostano tutti gli elementi a **Dis.** sul pannello di controllo della stampante, la stampante è impostata per stampare i fax ricevuti.

Voce	Descrizione
Salva in Posta in arrivo	<p>Salva i fax ricevuti nella casella Posta in arrivo della stampante. È possibile salvare fino a 200 documenti. Notare che potrebbe non essere possibile salvare 200 documenti a seconda delle condizioni d'uso, ad esempio, dimensioni dei documenti salvati e l'uso contemporaneo di varie funzioni di salvataggio fax.</p> <p>Anche se i fax ricevuti non vengono stampati automaticamente, è possibile visualizzarli sulla schermata della stampante e stampare solo quelli necessari. Tuttavia, se si seleziona <b>Si e stampa</b> in un altro elemento, ad esempio in <b>Salva su computer</b> di <b>Salvataggio/ inoltro incondizionale</b>, i fax ricevuti vengono stampati automaticamente.</p>
Salva su computer	<p>Salva i fax ricevuti come file PDF in un computer collegato alla stampante. È possibile impostare questa opzione a <b>Si</b> utilizzando solo FAX Utility. Pre-installare FAX Utility sul computer. Dopo aver impostato questa opzione a <b>Si</b>, è possibile modificarla in <b>Si e stampa</b>.</p>
Salva su dispos. memoria	<p>Salva i fax ricevuti come file PDF in un dispositivo di memoria esterna collegato alla stampante. La selezione di <b>Si e stampa</b> stampa i fax ricevuti e li salva anche nel dispositivo di memoria.</p> <p>I documenti ricevuti sono salvati nella memoria della stampante temporaneamente prima che i documenti siano salvati nel dispositivo di archiviazione connesso alla stampante. Dato che un errore di memoria esaurita disabilita l'invio e la ricezione di fax, mantenere il dispositivo di archiviazione collegato alla stampante.</p>
Inoltra	<p>Inoltra i fax ricevuti a un altro apparecchio fax o li inoltra come file PDF a una cartella condivisa su una rete o a un indirizzo e-mail. I fax inoltrati vengono eliminati dalla stampante. La selezione di <b>Si e stampa</b> stampa i fax ricevuti durante l'inoltro. In primo luogo, aggiungere le destinazioni di inoltro all'elenco dei contatti. Per inoltrare a un indirizzo e-mail, configurare le impostazioni del server e-mail.</p> <p><input type="checkbox"/> Destinazione: è possibile selezionare le destinazioni di inoltro dall'elenco contatti che è stato aggiunto precedentemente.</p> <p>Se è stata selezionata una cartella condivisa su una rete o un indirizzo e-mail come destinazione di inoltro, si consiglia di provare se è possibile inviare un'immagine acquisita alla destinazione in modalità di scansione. Selezionare <b>Scansione &gt; E-mail</b>, oppure <b>Scansione &gt; Cartella rete/FTP</b> dalla schermata iniziale, selezionare la destinazione, quindi avviare la scansione.</p> <p><input type="checkbox"/> Opzioni quando l'inoltro non riesce: è possibile selezionare se stampare il fax non eseguito o salvarlo in Posta in arrivo.</p> <p>Quando la Posta in arrivo è piena, la ricezione di fax è disabilitata. Occorre eliminare i documenti dalla posta in arrivo una volta controllati. Il numero di documenti che non si è potuto inoltrare viene visualizzato su  nella schermata principale, oltre agli altri lavori non eseguiti.</p>

## Impostazioni fax

Voce	Descrizione
Notifiche email	<p>Invia una notifica e-mail quando il processo selezionato di seguito è stato completato. È possibile usare contemporaneamente le funzioni descritte di seguito.</p> <ul style="list-style-type: none"> <li><input type="checkbox"/> Destinatario: impostare la destinazione della notifica di completamento del processo.</li> <li><input type="checkbox"/> Notifica a ricezione completata: invia una notifica quando la ricezione di un fax è stata completata.</li> <li><input type="checkbox"/> Notifica a stampa completata: invia una notifica quando la stampa di un fax è stata completata.</li> <li><input type="checkbox"/> Notifica completamento del salvataggio disp. di memoria: invia una notifica quando il salvataggio di un fax è stato completato.</li> <li><input type="checkbox"/> Notifica a inoltrato completato: invia una notifica quando l'inoltrato di un fax è stato completato.</li> </ul>

### Salvataggio/ inoltrato condizionale

**Nota:**

Nella schermata Web Config è possibile trovare il menu sottostante:

**Fax scheda > Impostazioni di ricezione > Impostazioni di output condizionali**

È possibile impostare destinazioni di risparmio e/o inoltrato a Posta in arrivo, a caselle riservate, a un dispositivo di memoria esterna, a indirizzi e-mail, a cartelle condivise e a un altro apparecchio fax.

Per passare da una condizione di attivazione a una di disattivazione e viceversa, toccare un punto qualsiasi nella casella, tranne  .

Voce	Descrizione
Nome	Immettere il nome della condizione.
Condizioni	<p>Selezionare le condizioni desiderate e configurare le impostazioni.</p> <ul style="list-style-type: none"> <li><input type="checkbox"/> N.fax mittente corrisponde: quando il numero del mittente corrisponde, il fax ricevuto viene salvato e inoltrato.</li> <li><input type="checkbox"/> Corrisp perfetta sottoind (SUB): quando il sottoindirizzo (SUB) corrisponde perfettamente, il fax ricevuto viene salvato e inoltrato.</li> <li><input type="checkbox"/> Password corrispondente (SID): quando la password (SID) corrisponde perfettamente, il fax ricevuto viene salvato e inoltrato.</li> <li><input type="checkbox"/> Tempo di ricez.: salva e inoltra un fax ricevuto durante il periodo di tempo specificato.</li> </ul>

## Impostazioni fax

Voce	Descrizione
Salva/inoltra destinazione	<p>Selezionare la destinazione per salvare e inoltrare i documenti ricevuti che soddisfano le condizioni. È possibile usare contemporaneamente le funzioni descritte di seguito.</p> <ul style="list-style-type: none"> <li data-bbox="464 376 1374 434">❑ Salva in cas. Fax: salva i fax ricevuti nella casella Posta in arrivo o in quella dei documenti riservati della stampante. È possibile salvare fino a 200 documenti in totale. Notare che potrebbe non essere possibile salvare 200 documenti a seconda delle condizioni d'uso, ad esempio, dimensioni dei documenti salvati e l'uso contemporaneo di varie funzioni di salvataggio fax.</li> <li data-bbox="464 551 1369 609">❑ Salva su dispos. memoria: salva i fax ricevuti come file PDF in un dispositivo di memoria esterno collegato alla stampante. I documenti ricevuti sono salvati nella memoria della stampante temporaneamente prima che i documenti siano salvati nel dispositivo di archiviazione connesso alla stampante. Dato che un errore di memoria esaurita disabilita l'invio e la ricezione di fax, mantenere il dispositivo di archiviazione collegato alla stampante.</li> <li data-bbox="464 752 1417 900">❑ Inoltra: inoltra i fax ricevuti a un altro apparecchio fax o li inoltra come file PDF a una cartella condivisa su una rete o a un indirizzo e-mail. I fax inoltrati vengono eliminati dalla stampante. In primo luogo, aggiungere la destinazione di inoltra all'elenco dei contatti. Per inoltrare a un indirizzo e-mail, è inoltre necessario configurare le impostazioni del server e-mail. ❑ Destinazione: è possibile selezionare la destinazione di inoltra dall'elenco contatti che è stato aggiunto precedentemente. Se è stata selezionata una cartella condivisa su una rete o un indirizzo e-mail come destinazione di inoltra, si consiglia di provare se è possibile inviare un'immagine acquisita alla destinazione in modalità di scansione. Selezionare <b>Scansione &gt; E-mail</b>, oppure <b>Scansione &gt; Cartella rete/FTP</b> dalla schermata iniziale, selezionare la destinazione, quindi avviare la scansione.</li> <li data-bbox="464 1173 1394 1232">❑ Opzioni quando l'inoltra non riesce: è possibile selezionare se stampare il fax non eseguito o salvarlo in Posta in arrivo.</li> <li data-bbox="464 1267 791 1294">❑ Stampa: stampa i fax ricevuti.</li> </ul>
Notifiche email	<p>Invia una notifica e-mail quando il processo selezionato di seguito è stato completato. È possibile usare contemporaneamente le funzioni descritte di seguito.</p> <ul style="list-style-type: none"> <li data-bbox="464 1397 1350 1424">❑ Destinatario: impostare la destinazione della notifica di completamento del processo.</li> <li data-bbox="464 1447 1353 1505">❑ Notifica a ricezione completata: invia una notifica quando la ricezione di un fax è stata completata.</li> <li data-bbox="464 1527 1321 1585">❑ Notifica a stampa completata: invia una notifica quando la stampa di un fax è stata completata.</li> <li data-bbox="464 1608 1353 1666">❑ Notifica completamento del salvataggio disp. di memoria: invia una notifica quando il salvataggio di un fax è stato completato.</li> <li data-bbox="464 1688 1422 1715">❑ Notifica a inoltra completato: invia una notifica quando l'inoltra di un fax è stato completato.</li> </ul>
Report trasmis.	<p>Stampa automaticamente un rapporto di trasmissione dopo il salvataggio o l'inoltra di un fax ricevuto.</p> <p>La selezione di <b>Stampa in caso di errore</b> stampa un rapporto solo quando si salva o inoltra un fax ricevuto e si verifica un errore.</p>

## Impostazioni fax

### Impostazioni comuni

**Nota:**

Nella schermata Web Config è possibile trovare il menu sottostante:

- Fax scheda > Impostazioni di ricezione > Casella in entrata
- Fax scheda > Impostazioni di ricezione > Output fax

Voce	Descrizione
Impost. Posta in arrivo	<ul style="list-style-type: none"> <li><input type="checkbox"/> Opzioni quando mem. piena: è possibile selezionare l'operazione di stampare il fax ricevuto o di rifiutarne la ricezione quando la memoria di Posta in arrivo è piena.</li> <li><input type="checkbox"/> Imp. passw posta in arrivo: la password protegge la Posta in arrivo per limitare la visualizzazione dei fax ricevuti da parte degli utenti. Selezionare <b>Modifica</b> per modificare la password e <b>Ripristina</b> per annullare la protezione tramite password. Per modificare o ripristinare la password, è necessario disporre della password corrente.</li> </ul> <p>Non è possibile impostare una password quando l'opzione <b>Opzioni quando mem. piena</b> è stata impostata su <b>Ricevi e stampa fax</b>.</p>
Oggetto e-mail da inoltrare	È possibile specificare un oggetto per l'email quando si effettua l'inoltro a un indirizzo di posta elettronica.



### (Menu)

**Nota:**

Non è possibile stampare l'elenco dalla schermata di Web Config.

Voce	Descrizione
Stampa elenco salvataggio/ inoltramento condizionale	Stampa Elenco salvatag/ inoltramento condizional.

### Informazioni correlate

- ➔ [“Funzioni per salvare e inoltrare i fax ricevuti senza condizione”](#) a pagina 81
- ➔ [“Impostazione di salvataggio e inoltramento per la ricezione di fax \(Salvataggio/ inoltramento incondizionale\)”](#) a pagina 82
- ➔ [“Funzioni per salvare e inoltrare i fax ricevuti con condizione”](#) a pagina 85
- ➔ [“Impostazione di salvataggio e inoltramento per la ricezione di fax \(Salvataggio/ inoltramento condizionale\)”](#) a pagina 85

## Menu Impostazioni di stampa

È possibile trovare il menu nel pannello di controllo della stampante sottostante:

**Impostazioni > Impostazioni generali > Impostazioni fax > Impostazioni di ricezione > Impostazioni di stampa**

**Nota:**

Nella schermata Web Config è possibile trovare il menu sottostante:

**Fax scheda > Impostazioni di ricezione > Output fax**

## Impostazioni fax

Voce	Descrizione
Riduzione automatica	Stampa i fax ricevuti con documenti di grandi dimensioni ridotti per adattarsi alla carta presente nell'origine della carta. Non sempre è possibile eseguire la riduzione; ciò dipende dai dati ricevuti. Se la funzionalità è disattivata, i documenti di grandi dimensioni vengono stampati nel formato originale su più fogli o potrebbe essere espulsa una seconda pagina vuota.
Impostazioni pagine divise	Stampa i fax ricevuti con le pagine divise quando il formato del documento ricevuto è più grande del formato della carta caricata nella stampante.
Esecuzione stampa	Definire le impostazioni di stampa quando il formato del documento del fax ricevuto è più grande del formato della carta caricata nella stampante.  La selezione di <b>Attiva (Dividi su pagine)</b> divide il documento longitudinalmente per stampare il documento ricevuto. La selezione di <b>Attiva (Riduci per adattare)</b> riduce il documento a un minimo del 50% per la stampa.
Rotazione automatica	Ruota i fax ricevuti in formato A5 con orientamento orizzontale affinché vengano stampati nel formato carta A5. Questa impostazione viene applicata quando il formato carta di almeno un'origine carta per stampare fax è impostata su A5.  Se è selezionato <b>Dis.</b> , i fax ricevuti in dimensione A5 con orientamento orizzontale, stessa larghezza dei documenti in A4 verticale, vengono supposti e stampati come fax in formato A4.  Controllare le impostazioni dell'origine carta per la stampa di fax e il formato carta per le origini carta nei menu seguenti in <b>Impostazioni &gt; Impostazioni generali &gt; Impostazioni stampante &gt; Impostaz. di alimentazione</b> .  <input type="checkbox"/> <b>Impostaz. selezione autom.</b> <input type="checkbox"/> <b>Impostazione carta &gt; Dimensioni foglio</b>
Aggiungere info di ricezione	Stampa le informazioni di ricezione di un fax ricevuto anche quando il mittente non imposta l'intestazione. Le informazioni di ricezione comprendono la data e ora di ricezione, l'ID del mittente, l'ID di ricezione (come "#001") e il numero di pagina (come "P1"). Quando è abilitata la funzione <b>Impostazioni pagine divise</b> , viene incluso anche il numero di pagine divise.
Fronte-retro	Stampa più pagine di fax ricevuti su entrambi i lati del foglio.
Stampa ora di inizio	Selezionare le opzioni per avviare la stampa dei fax ricevuti.  <input type="checkbox"/> Tutte le pagine sono state ricevute: la stampa inizia dopo aver ricevuto tutte le pagine. Il fatto che la stampa inizi dalla prima pagina o dall'ultima pagina dipende dall'impostazione della funzione <b>Pila di fascicolazione</b> . Vedere la spiegazione per <b>Pila di fascicolazione</b> .  <input type="checkbox"/> Ricevuta la prima pagina: avvia la stampa quando si riceve la prima pagina, quindi stampa nell'ordine in cui vengono ricevute le pagine. Se la stampante non può avviare la stampa, come quando, ad esempio, vengono stampati altri lavori, la stampante inizia a stampare le pagine ricevute come un batch, quando disponibile.
Pila di fascicolazione	Poiché la prima pagina viene stampata per ultima (uscita verso l'alto), i documenti stampati vengono impilati nell'ordine di pagina corretto. Se la memoria della stampante è quasi esaurita, la funzionalità potrebbe non essere disponibile.
Tempo di sospens. stampa	<input type="checkbox"/> Tempo di sospens. stampa: durante il periodo di tempo specificato, la stampante salva i documenti ricevuti nella memoria della stampante senza stamparli. La funzionalità può essere utilizzata per evitare rumori nelle ore notturne o per impedire la divulgazione di documenti a carattere riservato in propria assenza. Prima di utilizzare la funzione, verificare di disporre di una quantità di memoria sufficiente. Persino prima del riavvio, è possibile controllare e stampare i documenti ricevuti individualmente da <b>Job/Status</b> nella schermata iniziale.  <input type="checkbox"/> Ora arresto: arresta la stampa dei documenti.  <input type="checkbox"/> Immetti ora riavvio: riavvia automaticamente la stampa dei documenti.



## Impostazioni fax

Voce	Descrizione
Modalità Silenziosa	Riduce il rumore emesso dalla stampante durante la stampa dei fax, tuttavia la velocità di stampa può essere ridotta.

### Informazioni correlate

➔ [“Impostazione Impostazioni di stampa per ricevere fax” a pagina 80](#)

## Menu Impostazioni report

È possibile trovare il menu nel pannello di controllo della stampante sottostante:

**Impostazioni > Impostazioni generali > Impostazioni fax > Impostazioni report**

#### Nota:

Su *Web Config*, è possibile trovare il menu sottostante:

Scheda **Fax > Impostazioni rapporto**

Voce	Descrizione
Report Inoltro	Stampa un report dopo l'inoltro di un documento fax ricevuto. Selezionare <b>Stampa</b> per stampare ogni volta in cui un documento viene inoltrato.
Esegui backup rapporto di errore	Stampa un report quando si verifica un errore di backup al momento dell'inoltro del fax inviato a <b>Destinazione del backup</b> . È possibile impostare questa destinazione in <b>Fax &gt; Impostazioni fax &gt; Backup</b> . Notare che la funzionalità di backup è disponibile quando: <ul style="list-style-type: none"> <li><input type="checkbox"/> Si invia un fax monocromatico</li> <li><input type="checkbox"/> Si invia un fax con la funzione <b>Invia fax più tardi</b></li> <li><input type="checkbox"/> Si invia un fax con la funzione <b>Invio batch</b></li> <li><input type="checkbox"/> Si invia un fax con la funzione <b>Memorizza dati fax</b></li> </ul>
Stampa automatica log fax	Consente la stampa automatica del log fax. Selezionare <b>Attiva (ogni 30)</b> per stampare un log al completamento di 30 lavori fax. Selezionare <b>Attiva (ora)</b> per stampare un logo all'ora specificata. Tuttavia, se il numero di lavori fax è superiore a 30, il log viene stampato prima dell'ora specificata.
Allega immagine al rapporto	Consente la stampa di un <b>Report trasmissione</b> con un'immagine della prima pagina del documento inviato. Selezionare <b>Attiva (immagine grande)</b> per stampare la parte superiore della pagina, senza riduzioni. Selezionare <b>Attiva (immagine piccola)</b> per stampare l'intera pagina, ridotta per l'adattamento alle dimensioni del report.
Formato report	Seleziona un formato per i report fax in <b>Fax &gt; scheda Altro &gt; Rapporto fax</b> diverso da <b>Traccia protocollo</b> . Per includere i codici di errore nella stampa, selezionare <b>Dettaglio</b> .
Metodo di uscita	Selezionare un metodo di uscita per i report fax, quale <b>Salva su dispo. memoria</b> . Quando si seleziona <b>Inoltra</b> , selezionare <b>Destinazione</b> dai contatti.

## Menu Impostazioni base

È possibile trovare il menu nel pannello di controllo della stampante sottostante:

**Impostazioni > Impostazioni generali > Impostazioni fax > Impostazioni base**

## Impostazioni fax

### Nota:

Nella schermata *Web Config* è possibile trovare il menu sottostante:

- Fax scheda* > *Impostazioni linea*
- Fax scheda* > *Impostazioni di invio* > *Di base*
- Fax scheda* > *Impostazioni di ricezione* > *Di base*
- Fax scheda* > *Impostazioni di ricezione* > *Impostazioni blocco fax*

Voce	Descrizione
Velocità fax	Selezionare la velocità di trasmissione fax. Se si verificano spesso errori di comunicazione, si inviano e si ricevono fax a/dall'estero o si utilizza un servizio di telefonia IP (VoIP), è consigliabile selezionare l'opzione <b>Lenta (9.600bps)</b> .
ECM	Gli errori di trasmissione fax (modalità di correzione degli errori), causati principalmente da interferenze sulla linea telefonica, vengono corretti automaticamente. Se la funzionalità è disattivata, non è possibile inviare e ricevere documenti a colori.
Rilevam. segnale linea	Rileva un segnale di linea prima di comporre il numero. Se la stampante è connessa a un sistema telefonico PBX (Private Branch Exchange) o a una linea telefonica digitale, potrebbe non essere possibile eseguire la composizione mediante la stampante. In tal caso, impostare l'opzione <b>Tipo di linea</b> su <b>PBX</b> . Se il problema persiste, disattivare la funzionalità. Tuttavia, se la funzionalità è disattivata, la prima cifra di un numero di fax potrebbe essere omessa e il fax potrebbe essere inviato al numero errato.
Modalità composizione	Selezionare il tipo di sistema telefonico connesso alla stampante. Se è impostata l'opzione <b>Impulsi</b> , è possibile passare temporaneamente dalla modalità di composizione a impulsi alla modalità di composizione a toni premendo * (che consente di attivare la modalità a toni) durante l'immissione di numeri nella schermata superiore del fax. Questa impostazione potrebbe non essere visualizzata in alcune regioni o alcuni paesi.
Tipo di linea	Selezionare il tipo di linea connessa alla stampante.  Quando si utilizza la stampante in un ambiente che fa uso di numeri interni e richiede un codice di accesso alla linea esterna, ad esempio 0 e 9, selezionare <b>PBX</b> e registrare il codice di accesso. Una volta registrato il codice di accesso, immettere # (cancellito) al posto del codice di accesso quando si invia un fax a un numero di fax esterno. Anche per un ambiente che utilizza un modem DSL o un adattatore terminale, si consiglia di impostare su <b>PBX</b> .  Non è possibile inviare fax ai destinatari presenti in <b>Contatti</b> per i quali è stato impostato un codice di accesso esterno come 0 o 9. Se sono stati aggiunti destinatari in <b>Contatti</b> utilizzando un codice di accesso esterno come 0 o 9, impostare il <b>Codice accesso</b> su <b>Non usare</b> . In alternativa, è necessario sostituire il codice con # in <b>Contatti</b> .
Intestazione	Immettere il nome e il numero di fax del mittente. Tali informazioni vengono visualizzate nell'intestazione dei fax in uscita.  <input type="checkbox"/> Proprio numero tel.: è possibile immettere fino a 20 caratteri utilizzando da 0 a 9 + o spazio. Per Web Config, è possibile immettere fino a 30 caratteri.  <input type="checkbox"/> Intestazione fax: è possibile registrare fino a 21 nomi di mittenti se necessario. È possibile immettere fino a 40 caratteri per ogni nome di mittente. Per Web Config, immettere l'intestazione in Unicode (UTF-8).
Modalità di ricezione	Selezionare una modalità di ricezione. Per dettagli, consultare le informazioni correlate qui sotto.

## Impostazioni fax

Voce	Descrizione
DRD	Se è stato sottoscritto un servizio di differenziazione degli squilli con la propria società telefonica, selezionare il tipo di squillo da utilizzare per i fax in arrivo. Il servizio di differenziazione degli squilli, offerto da numerose società telefoniche (il nome del servizio varia a seconda della società), consentono di disporre di più numeri di telefono per una sola linea telefonica. A ogni numero viene assegnato un tipo di squillo diverso. È possibile utilizzare un numero per le chiamate telefoniche e un altro numero per i fax. A seconda dell'area, questa opzione potrebbe essere impostata su <b>Attiva</b> o su <b>Dis.</b>
Squilli alla risposta	Selezionare il numero di squilli dopo il quale la stampante riceve automaticamente un fax.
Ricezione remota	<input type="checkbox"/> Ricezione remota: quando si risponde a una chiamata fax in arrivo da un telefono connesso alla stampante, è possibile avviare la ricezione del fax immettendo il codice dal telefono. <input type="checkbox"/> Codice di avvio: impostare il codice iniziale di <b>Ricezione remota</b> . Inserire due caratteri utilizzando 0-9, *, #.
Fax rifiutato	<input type="checkbox"/> Fax rifiutato: selezionare le opzioni per rifiutare i fax da scartare. <ul style="list-style-type: none"> <li><input type="checkbox"/> Elenco numero rifiuti: se il numero di telefono dell'altra parte è nell'elenco di numeri da rifiutare, impostare se rifiutare o meno i fax in arrivo.</li> <li><input type="checkbox"/> Intestazione fax vuota bloccata: se il numero di telefono dell'altra parte è bloccato, impostare se rifiutare o meno i fax in arrivo.</li> <li><input type="checkbox"/> Contatti non registrati: se il numero di telefono dell'altra parte non è tra i contatti, impostare se rifiutare o meno i fax in arrivo.</li> </ul> <input type="checkbox"/> Modifica elenco numeri rifiutati: è possibile registrare fino a 30 numeri di fax per rifiutare i fax e le chiamate. Inserire fino a 20 caratteri utilizzando 0-9, *, # o lo spazio.

### Informazioni correlate

- ➔ [“Preparazione della stampante per l'invio e la ricezione di fax \(con Impostazione guidata fax\)” a pagina 75](#)
- ➔ [“Configurazione di Modalità di ricezione” a pagina 78](#)
- ➔ [“Impostazione delle impostazioni per ricevere fax solo tramite un telefono connesso \(Ricezione remota\)” a pagina 80](#)
- ➔ [“Configurazione di impostazioni per bloccare i fax da scartare” a pagina 88](#)

## Menu Impostazioni di sicurezza

È possibile trovare il menu nel pannello di controllo della stampante sottostante:

**Impostazioni > Impostazioni generali > Impostazioni fax > Impostazioni di sicurezza**

### Nota:

Su Web Config, è possibile trovare il menu sottostante:

Scheda **Fax** > **Impostazioni di sicurezza**

## Impostazioni fax

Voce	Descrizione
Limitazioni teleselezione	<p>La selezione di <b>Attiva</b> consente di disattivare l'immissione manuale dei numeri di fax dei destinatari permettendo all'operatore di selezionare esclusivamente i destinatari dall'elenco dei contatti o dalla cronologia dei fax inviati.</p> <p>La selezione di <b>Inserisci due volte</b> prevede che, in caso di immissione manuale, il numero di fax debba essere immesso due volte.</p> <p>La selezione di <b>Dis.</b> consente l'immissione manuale dei numeri di fax dei destinatari.</p>
Conferma elenco indirizzi	La selezione di <b>Attiva</b> visualizza una schermata di conferma del destinatario prima di dare inizio alla trasmissione.
Auto cancellaz dati backup	<p>La selezione di <b>Attiva</b> elimina automaticamente i backup quando si invia o riceve completamente un documento correttamente, rendendo il backup non necessario.</p> <p>Con la selezione di <b>Dis.</b>, per prepararsi a una mancanza di corrente imprevista dovuta a guasto elettrico o a un'operazione errata, la stampante memorizza temporaneamente delle copie di backup dei documenti inviati e ricevuti.</p>
Cancella dati backup	<p>Elimina tutte le copie di backup temporaneamente memorizzate nella memoria della stampante. Eseguire la funzionalità prima di cedere la stampante ad altri o smaltirla.</p> <p>Questo menu non è visualizzato sulla schermata di Web Config.</p>

## Controlla connessione fax

È possibile trovare il menu nel pannello di controllo della stampante sottostante:

**Impostazioni > Impostazioni generali > Impostazioni fax > Controlla connessione fax**

**Nota:**

*Non è possibile visualizzare questo menu sulla schermata di Web Config.*

Selezionando **Controlla connessione fax** è possibile verificare se la stampante è connessa a una linea telefonica e pronta per l'invio di fax. È possibile stampare i risultati della verifica su carta comune A4.

## Impostazione guidata fax

È possibile trovare il menu nel pannello di controllo della stampante sottostante:

**Impostazioni > Impostazioni generali > Impostazioni fax > Impostazione guidata fax**

**Nota:**

*Non è possibile visualizzare questo menu sulla schermata di Web Config.*

La selezione di **Impostazione guidata fax** effettua le impostazioni fax di base. Seguire le istruzioni visualizzate sullo schermo.

### Informazioni correlate

➔ [“Preparazione della stampante per l'invio e la ricezione di fax \(con Impostazione guidata fax\)” a pagina 75](#)

# Impostazioni di Rete

---

## Tipi di connessione rete

È possibile utilizzare i seguenti metodi di connessione.

### Connessione Ethernet

Connettere la stampante a un hub utilizzando un cavo Ethernet.

Consultare la *Guida per amministratore* per assegnare un indirizzo IP statico.

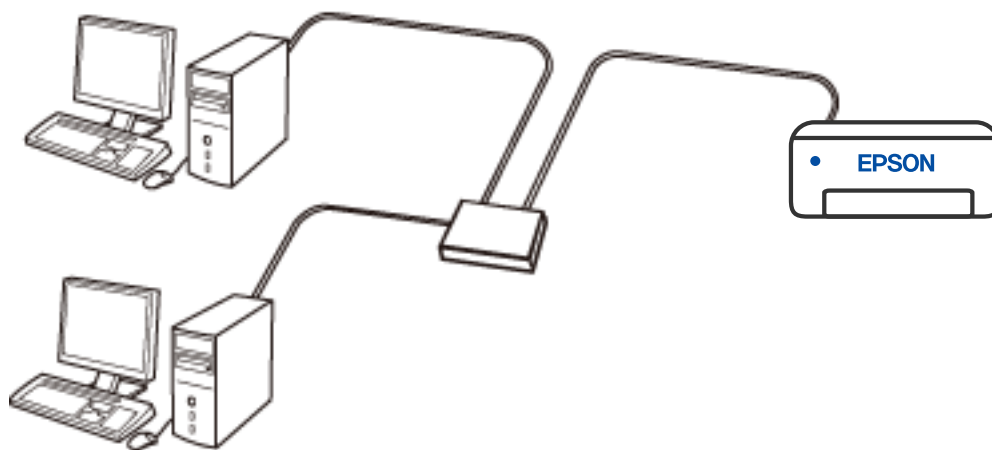

### Informazioni correlate

➔ [“Effettuare Impostazioni di rete avanzate”](#) a pagina 116

## Connessione Wi-Fi

Connettere la stampante e il computer o dispositivo smart al router wireless. Si tratta del metodo di connessione tradizionale per le reti domestiche e aziendali, nelle quali i computer sono connessi al router wireless tramite Wi-Fi.

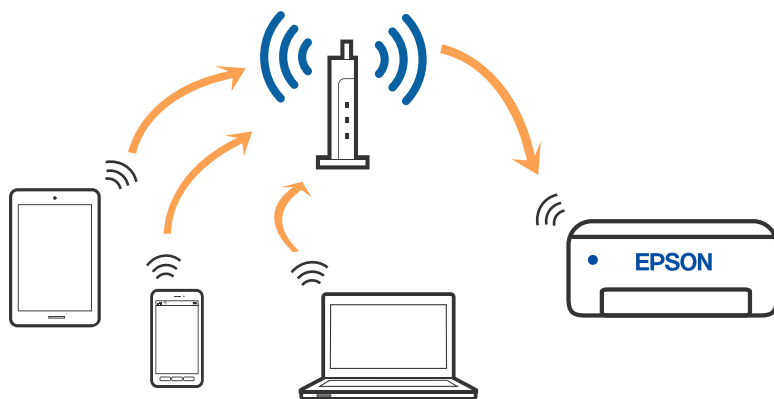

### Informazioni correlate

- ➔ [“Connessione al computer” a pagina 103](#)
- ➔ [“Connessione a un dispositivo intelligente” a pagina 104](#)
- ➔ [“Configurazione delle impostazioni Wi-Fi dalla stampante” a pagina 113](#)

## Connessione Wi-Fi Direct (AP semplice)

Utilizzare questo metodo di connessione quando non si utilizza Wi-Fi in ambiente domestico o aziendale o quando si desidera connettere direttamente la stampante e il dispositivo intelligente. In questa modalità, la stampante funziona come un router wireless ed è possibile connettere i dispositivi alla stampante senza l'ausilio di un router wireless standard. Tuttavia, i dispositivi connessi direttamente alla stampante non possono comunicare tra loro tramite la stampante.

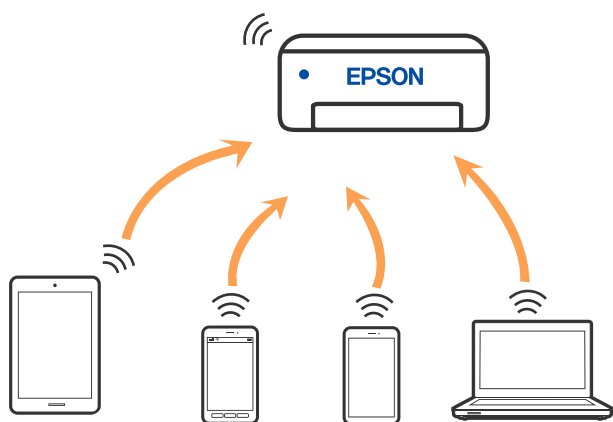

È possibile connettere la stampante simultaneamente tramite Wi-Fi o Ethernet e in modalità Wi-Fi Direct (AP semplice). Tuttavia, se si avvia una connessione di rete in modalità Wi-Fi Direct (AP semplice) quando la stampante è connessa tramite Wi-Fi, il Wi-Fi viene temporaneamente disconnesso.

**Informazioni correlate**

- ➔ “Connessione a un iPhone o iPad (dispositivi iOS) utilizzando Wi-Fi Direct” a pagina 104
- ➔ “Connessione a dispositivi Android che utilizzano Wi-Fi Direct” a pagina 107
- ➔ “Connessione a dispositivi diversi da iOS e Android utilizzando Wi-Fi Direct” a pagina 109

---

## Connessione al computer

Si consiglia di utilizzare il programma di installazione per collegare la stampante al computer. Per avviare il programma di installazione, seguire uno dei metodi indicati.

 Impostazione da sito web

Accedere al seguente sito web, quindi immettere il nome del prodotto. Andare su **Impostazione**, quindi avviare la procedura di impostazione.

<http://epson.sn>

 Configurazione tramite il disco del software (solo per i modelli dotati di un disco software e per gli utenti in possesso di computer Windows con unità di lettura disco).

Inserire nel computer il disco del software e seguire le istruzioni a video.

**Selezione dei metodi di connessione**

Seguire le istruzioni a video finché non viene visualizzata la schermata seguente, quindi selezionare il metodo di connessione della stampante al computer.

Selezionare il tipo di connessione, quindi fare clic su **Avanti**.

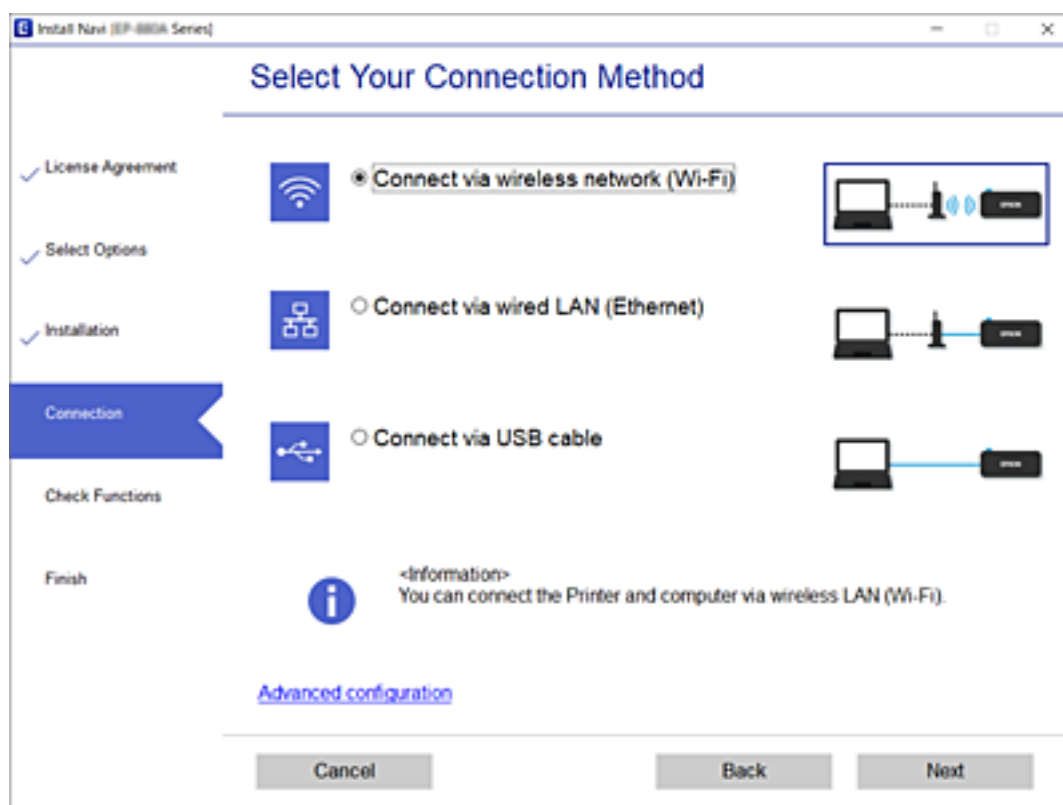

Seguire le istruzioni a video.

---

## Connessione a un dispositivo intelligente

### Connessione a un dispositivo intelligente tramite un router wireless

È possibile utilizzare la stampante da un dispositivo intelligente quando si collega la stampante alla stessa rete Wi-Fi (SSID) del dispositivo intelligente. Per utilizzare la stampante da un dispositivo intelligente, effettuare la configurazione dal seguente sito web. Accedere al sito dal dispositivo intelligente che si desidera collegare alla stampante.

<http://epson.sn> > Impostazione

**Nota:**

Se si desidera connettere alla stampante sia un computer che un dispositivo intelligente, si consiglia di connettere innanzitutto il computer.

#### Informazioni correlate

➔ “Stampa da dispositivi intelligenti” a pagina 167

### Connessione a un iPhone o iPad (dispositivi iOS) utilizzando Wi-Fi Direct



Questo metodo consente di connettere la stampante direttamente a un iPhone o iPad senza l'uso di un router wireless. Per utilizzare questa funzione sono necessarie le seguenti condizioni. Se il proprio ambiente non presenta queste condizioni, è possibile connettersi selezionando **Dispositivi con altri sistemi operativi**. Per maggiori dettagli sulla connessione, consultare le informazioni correlate qui sotto.

- iOS 11 o successivo
- Utilizzare l'applicazione fotocamera standard per eseguire la scansione del codice QR
- Versione iPrint Epson 7.0 o successiva

Epson iPrint è usato per stampare da un dispositivo intelligente. Installare Epson iPrint sul dispositivo intelligente in anticipo.

**Nota:**

È sufficiente configurare queste impostazioni solo per la stampante e il dispositivo intelligente a cui si desidera connettersi. A meno che non si disabiliti Wi-Fi Direct o si ripristinino le impostazioni di rete ai valori predefiniti, non è necessario eseguire nuovamente queste impostazioni.

1. Toccare  |  nella schermata iniziale.
2. Toccare **Wi-Fi Direct**.
3. Toccare **Avvia configurazione**.



## Impostazioni di Rete

4. Toccare **iOS**.

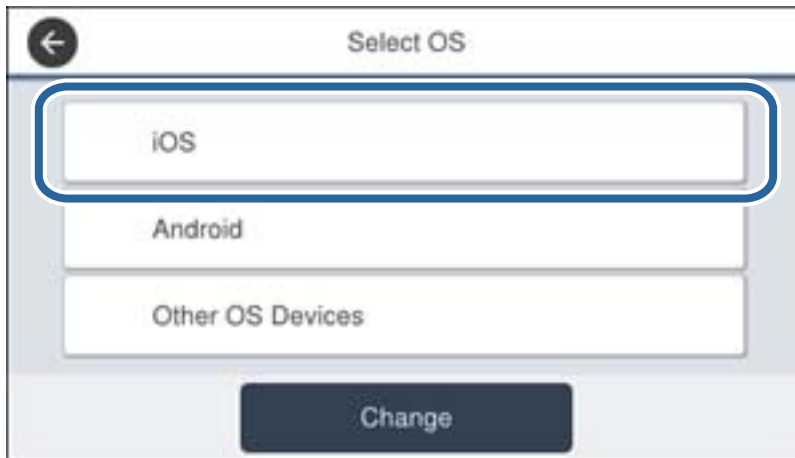

Il codice QR viene visualizzato sul pannello di controllo della stampante.



5. Avviare l'app Fotocamera standard sull'iPhone o iPad, quindi eseguire la scansione del codice QR visualizzato sul pannello di controllo della stampante.



## Impostazioni di Rete

Utilizzare l'app Fotocamera per iOS 11 o versioni successive. Non è possibile connettersi alla stampante utilizzando l'app Fotocamera per iOS 10 o versioni precedenti. Inoltre, non è possibile connettersi utilizzando un'app per la scansione dei codici QR. Se non è possibile connettersi, scorrere la schermata sul pannello di controllo della stampante, quindi selezionare **Dispositivi con altri sistemi operativi**. Per maggiori dettagli sulla connessione, consultare le informazioni correlate qui sotto.

6. Toccare il messaggio visualizzato sullo schermo del dispositivo intelligente.

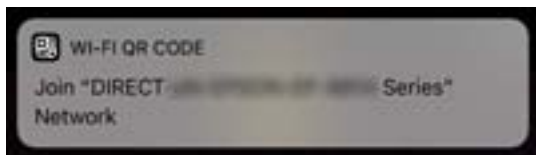

7. Tocca **Iscriviti**.

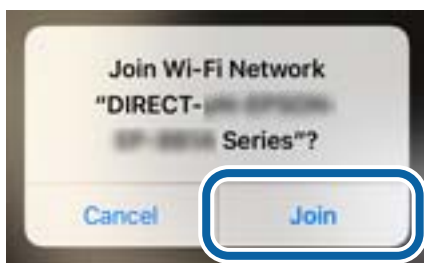

8. Nel pannello di controllo della stampante, selezionare **Avanti**.
9. Sull'iPhone o iPad, avviare Epson iPrint.



10. Nella schermata Epson iPrint, toccare **La stampante non è selezionata**.
11. Selezionare la stampante a cui connettersi.



## Impostazioni di Rete

Vedere le informazioni visualizzate sul pannello di controllo della stampante per selezionare la stampante.



12. Nel pannello di controllo della stampante, selezionare **Completo**.

Per i dispositivi intelligenti che sono già stati collegati alla stampante in precedenza, selezionare il nome di rete (SSID) sulla schermata Wi-Fi del dispositivo intelligente per collegarli nuovamente.

### Informazioni correlate

- ➔ [“Connessione a dispositivi diversi da iOS e Android utilizzando Wi-Fi Direct” a pagina 109](#)
- ➔ [“Stampa da dispositivi intelligenti” a pagina 167](#)

## Connessione a dispositivi Android che utilizzano Wi-Fi Direct



Questo metodo consente di connettere la stampante direttamente al proprio dispositivo Android senza l'uso di un router wireless. Per utilizzare questa funzione sono necessarie le seguenti condizioni.

- Android 4.4 o successivo
- Epson iPrint versione 7.0 o successiva

Epson iPrint è usato per stampare da un dispositivo intelligente. Installare Epson iPrint sul dispositivo intelligente in anticipo.

### Nota:

*È sufficiente configurare queste impostazioni solo per la stampante e il dispositivo intelligente a cui si desidera connettersi. A meno che non si disabiliti Wi-Fi Direct o si ripristinino le impostazioni di rete ai valori predefiniti, non è necessario eseguire nuovamente queste impostazioni.*

1. Toccare  |  nella schermata iniziale.
2. Toccare **Wi-Fi Direct**.
3. Toccare **Avvia configurazione**.

## Impostazioni di Rete

4. Toccare **Android**.

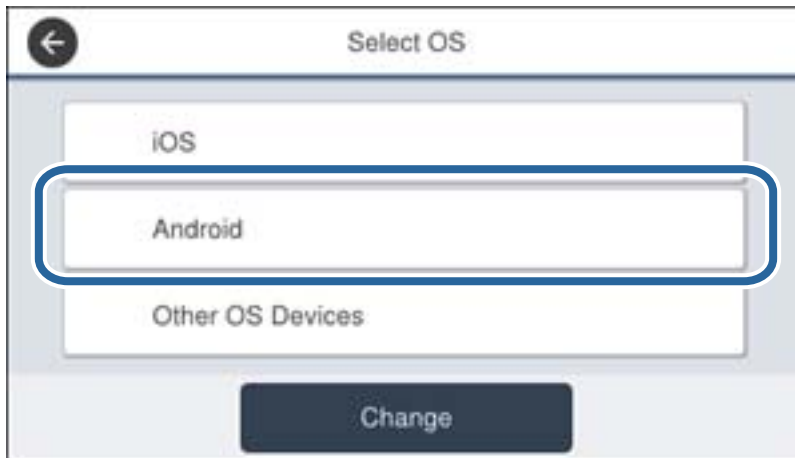

5. Sul dispositivo intelligente, avviare Epson iPrint.



6. Nella schermata Epson iPrint, toccare **La stampante non è selezionata**.
7. Selezionare la stampante a cui connettersi.



## Impostazioni di Rete

Vedere le informazioni visualizzate sul pannello di controllo della stampante per selezionare la stampante.



**Nota:**

Le stampanti potrebbero non essere visualizzate a seconda del dispositivo Android. Se le stampanti non sono visualizzate, connettersi selezionando **Dispositivi con altri sistemi operativi**. Consultare le informazioni correlate qui sotto per la connessione.

8. Quando viene visualizzata la schermata di approvazione della connessione, selezionare **Approva**.
9. Quando viene visualizzata la schermata di conferma della registrazione del dispositivo, selezionare se registrare il dispositivo approvato sulla stampante.
10. Nel pannello di controllo della stampante, selezionare **Completo**.

Per i dispositivi intelligenti che sono già stati collegati alla stampante in precedenza, selezionare il nome di rete (SSID) sulla schermata Wi-Fi del dispositivo intelligente per collegarli nuovamente.

### Informazioni correlate

- ➔ [“Connessione a dispositivi diversi da iOS e Android utilizzando Wi-Fi Direct”](#) a pagina 109
- ➔ [“Stampa da dispositivi intelligenti”](#) a pagina 167

## Connessione a dispositivi diversi da iOS e Android utilizzando Wi-Fi Direct

Questo metodo consente di connettere la stampante direttamente ai dispositivi intelligenti senza l'uso di un router wireless.

**Nota:**

È sufficiente configurare queste impostazioni solo per la stampante e il dispositivo intelligente a cui si desidera connettersi. A meno che non si disabiliti Wi-Fi Direct o si ripristinino le impostazioni di rete ai valori predefiniti, non è necessario eseguire nuovamente queste impostazioni.

1. Toccare  nella schermata iniziale.
2. Toccare **Wi-Fi Direct**.
3. Toccare **Avvia configurazione**.

## Impostazioni di Rete

4. Toccare **Dispositivi con altri sistemi operativi**.



Vengono visualizzati il Nome rete (SSID) e Password per Wi-Fi Direct per la stampante.

## Impostazioni di Rete

- Nella schermata Wi-Fi del dispositivo intelligente, selezionare SSID sul pannello di controllo della stampante e poi inserire la password.

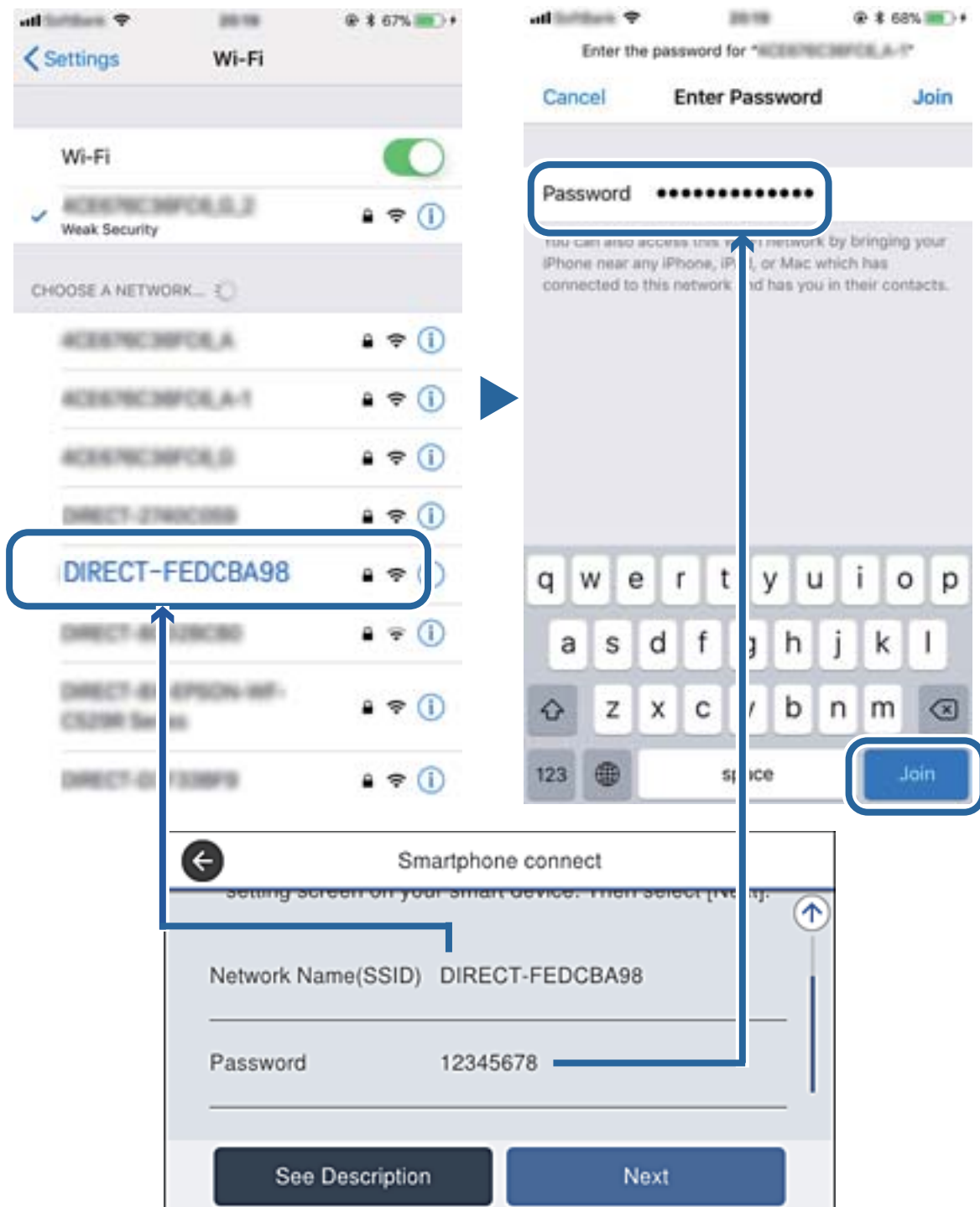

- Nel pannello di controllo della stampante, selezionare **Avanti**.

## Impostazioni di Rete

7. Sul dispositivo intelligente, avviare Epson iPrint.



8. Nella schermata Epson iPrint, toccare **La stampante non è selezionata**.
9. Selezionare la stampante a cui connettersi.

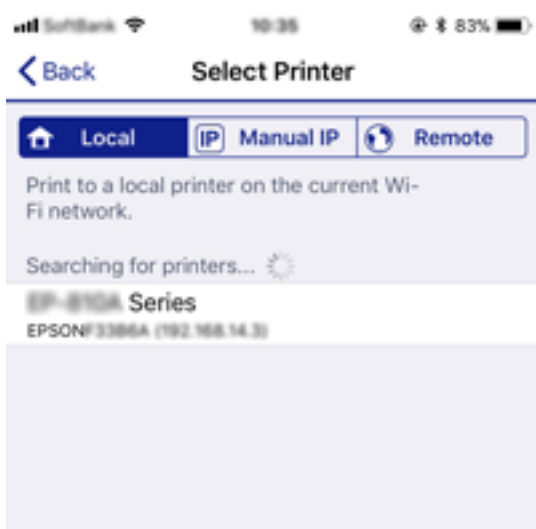

Vedere le informazioni visualizzate sul pannello di controllo della stampante per selezionare la stampante.



10. Nel pannello di controllo della stampante, selezionare **Completo**.

Per i dispositivi intelligenti che sono già stati collegati alla stampante in precedenza, selezionare il nome di rete (SSID) sulla schermata Wi-Fi del dispositivo intelligente per collegarli nuovamente.

### Informazioni correlate

➔ [“Stampa da dispositivi intelligenti” a pagina 167](#)



## Configurazione delle impostazioni Wi-Fi dalla stampante

È possibile configurare le impostazioni di rete dal pannello di controllo della stampante in diversi modi. Scegliere il metodo di connessione più adatto all'ambiente e alle condizioni di utilizzo.

Se si conoscono le informazioni relative al router wireless, per esempio SSID e password, è possibile configurare le impostazioni manualmente.

Se il router wireless supporta WPS, è possibile effettuare le impostazioni tramite pulsante push.

Una volta collegata la stampante alla rete, connettersi alla stampante dal dispositivo che si desidera utilizzare (computer, dispositivo smart, tablet e così via).

Effettuare le impostazioni di rete avanzate per utilizzare un indirizzo IP statico.

### Informazioni correlate

- ➔ “Eseguire le impostazioni Wi-Fi inserendo il SSID e la password” a pagina 113
- ➔ “Effettuare le impostazioni Wi-Fi mediante la configurazione pulsante push (WPS)” a pagina 114
- ➔ “Effettuare le impostazioni Wi-Fi mediante configurazione codice PIN (WPS)” a pagina 115
- ➔ “Effettuare Impostazioni di rete avanzate” a pagina 116



## Eseguire le impostazioni Wi-Fi inserendo il SSID e la password

È possibile impostare una rete Wi-Fi inserendo le informazioni necessarie per connettersi ad un router wireless dal pannello di controllo della stampante. Per eseguire l'impostazione usando questo metodo, occorrono l'SSID e la password per il router wireless.

### Nota:

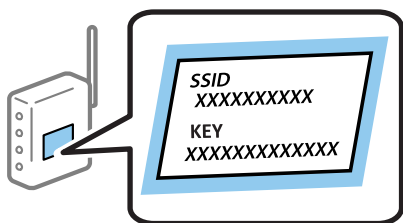
Se si utilizza un router wireless con le relative impostazioni predefinite, l'SSID e la password sono presenti sull'etichetta. Se non si individuano l'SSID e la password, contattare il responsabile dell'impostazione del router wireless oppure consultare la relativa documentazione.



1. Toccare  |  nella schermata iniziale.
2. Selezionare **Router**.
3. Toccare **Avvia configurazione**.

Se la connessione di rete è già impostata, vengono visualizzati i dettagli sulla connessione. Toccare **Modifica a connessione Wi-Fi** o **Modifica impostazioni** per modificare le impostazioni.

4. Selezionare **Procedura guidata configurazione Wi-Fi**.

## Impostazioni di Rete

5. Selezionare l'SSID per il router wireless.

**Nota:**

- Se l'SSID a cui connettersi non viene visualizzato nel pannello di controllo della stampante, toccare **Cerca di nuovo** per aggiornare l'elenco. Se non è ancora visualizzato, toccare **Inserisci manualmente** e immettere direttamente l'SSID.
- Se non si conosce l'SSID, controllare se si trova sull'etichetta del router wireless. Se si utilizzano le impostazioni predefinite del router wireless, utilizzare l'SSID presente sull'etichetta.

6. Immettere la password.

**Nota:**

- La password distingue maiuscole e minuscole.
- Se non si conosce la password, controllare se tale informazione si trova sull'etichetta del router wireless. Sull'etichetta, la password potrebbe essere definita come "Network Key", "Wireless Password" e così via. Se si utilizzano le impostazioni predefinite del router wireless, utilizzare la password presente sull'etichetta.

7. Al termine dell'impostazione, toccare **Avvia configuraz..**

8. Toccare **OK** per terminare.

**Nota:**

In caso di errore di connessione, caricare carta comune di formato A4, quindi toccare **Stampa rapporto di verifica** per stampare un report di connessione.

9. Chiudere la schermata delle impostazioni della connessione di rete.

### Informazioni correlate

- ➔ ["Immissione di caratteri" a pagina 24](#)
- ➔ ["Verifica dello stato della connessione di rete" a pagina 118](#)
- ➔ ["Quando non è possibile effettuare le impostazioni di rete" a pagina 273](#)



## Effettuare le impostazioni Wi-Fi mediante la configurazione pulsante push (WPS)

È possibile impostare automaticamente una rete Wi-Fi premendo un pulsante sul router wireless. Se si verificano le seguenti condizioni, è possibile effettuare l'impostazione utilizzando questo metodo.

- Il router wireless deve essere compatibile con WPS (Wi-Fi Protected Setup).
- La connessione Wi-Fi corrente è stata stabilita premendo un pulsante sul router wireless.

**Nota:**

Se non si riesce a individuare il pulsante o se si sta effettuando l'impostazione tramite il software, consultare la documentazione fornita con il router wireless.

1. Toccare  |  nella schermata iniziale.
2. Selezionare **Router**.
3. Toccare **Avvia configurazione**.

Se la connessione di rete è già impostata, vengono visualizzati i dettagli sulla connessione. Toccare **Modifica a connessione Wi-Fi**, o **Modifica impostazioni** per modificare le impostazioni.

## Impostazioni di Rete

4. Selezionare **Configurazione tasto (WPS)**.
5. Tenere premuto il pulsante [WPS] del router wireless finché la spia di protezione non lampeggia.

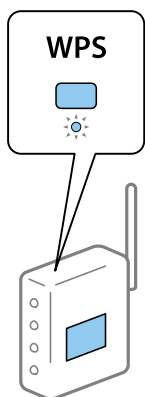

Se non si conosce la posizione del pulsante [WPS] o non sono presenti pulsanti sul router wireless, vedere la documentazione fornita con il router wireless per i dettagli.

6. Toccare **Avvia configuraz..**
7. Chiudere la schermata.  
La schermata si chiude automaticamente dopo un determinato periodo di tempo.

**Nota:**

*Se la connessione non riesce, riavviare il router del wireless, avvicinarlo alla stampante e riprovare. Se il problema persiste, stampare un report di connessione di rete e controllare le possibili soluzioni.*



8. Chiudere la schermata delle impostazioni della connessione di rete.

### Informazioni correlate

- ➔ [“Verifica dello stato della connessione di rete” a pagina 118](#)
- ➔ [“Quando non è possibile effettuare le impostazioni di rete” a pagina 273](#)

## Effettuare le impostazioni Wi-Fi mediante configurazione codice PIN (WPS)

È possibile connettersi automaticamente a un router wireless tramite un codice PIN. È possibile utilizzare questo metodo di impostazione se un router wireless è dotato della funzionalità WPS (Wi-Fi Protected Setup). Utilizzare un computer per immettere un codice PIN nel router wireless.

1. Toccare   nella schermata iniziale.
2. Selezionare **Router**.
3. Toccare **Avvia configurazione**.

Se la connessione di rete è già impostata, vengono visualizzati i dettagli sulla connessione. Toccare **Modifica a connessione Wi-Fi** o **Modifica impostazioni** per modificare le impostazioni.

4. Selezionare **Altri > Configurazione PIN (WPS)**

## Impostazioni di Rete

- Utilizzare il computer per immettere il codice PIN (numero di otto cifre) visualizzato sul pannello di controllo della stampante nel router wireless entro due minuti.

**Nota:**

Per ulteriori informazioni sull'immissione di un codice PIN, vedere la documentazione fornita con il router wireless in uso.

- Toccare **Avvia configuraz..**

- Chiudere la schermata.

Se non si seleziona **Chiudi**, la schermata si chiude automaticamente dopo un determinato periodo di tempo.

**Nota:**

Se la connessione non riesce, riavviare il router del wireless, avvicinarlo alla stampante e riprovare. Se il problema persiste, stampare un report di connessione e controllare le possibili soluzioni.

- Chiudere la schermata delle impostazioni della connessione di rete.

### Informazioni correlate

- ➔ [“Verifica dello stato della connessione di rete” a pagina 118](#)
- ➔ [“Quando non è possibile effettuare le impostazioni di rete” a pagina 273](#)

## Effettuare Impostazioni di rete avanzate

È possibile modificare il nome del dispositivo di rete, l'impostazione TCP/IP, il server proxy e altro ancora. Verificare l'ambiente di rete in uso prima di effettuare delle modifiche.

- Selezionare **Impostazioni** nella schermata iniziale.
- Selezionare **Impostazioni generali > Impostazioni di rete > Avanzate**.
- Selezionare la voce di menu per le impostazioni, quindi selezionare o specificare i valori delle impostazioni.

### Informazioni correlate

- ➔ [“Voci di impostazione per impostazioni di rete avanzate” a pagina 116](#)

## Voci di impostazione per impostazioni di rete avanzate

Selezionare la voce di menu per le impostazioni, quindi selezionare o specificare i valori delle impostazioni.

- Nome dispositivo

È possibile immettere i seguenti caratteri.

- Vincolo dei caratteri: da 2 a 15 (occorrono almeno 2 caratteri)

- Caratteri utilizzabili: A-Z, a-z, 0-9, -.

- Caratteri non utilizzabili all'inizio: 0-9.

- Caratteri non utilizzabili alla fine: -

## Impostazioni di Rete

### TCP/IP

#### Automatico

Selezionare se si utilizza un punto di accesso domestico o se l'indirizzo IP viene acquisito automaticamente tramite server DHCP.

#### Manuale

Selezionare se si desidera che l'indirizzo IP della stampante non venga cambiato. Immettere gli indirizzi per Indirizzo IP, Subnet Mask, e Gateway predefinito, quindi eseguire Server DNS le impostazioni secondo l'ambiente di rete.

### Server Proxy

#### Non usare

Selezionare quando si utilizza la stampante in un ambiente di rete domestico.

#### Usa

Selezionare quando si utilizza un server proxy nell'ambiente di rete in uso e si desidera impostarlo sulla stampante. Immettere l'indirizzo del server proxy e il numero di porta.

### Server e-mail

#### Impostazioni server

È possibile selezionare il server da Disattiva, POP prima di SMTP o AUT. SMTP.

#### Controllo connessione

È possibile verificare la connessione per il server di posta. Consultare *Guida per amministratore* se si verifica un errore durante l'esecuzione di **Controllo connessione**.

### Indirizzo IPv6

#### Abilita

Selezionare questa funzione quando si utilizza un indirizzo IPv6.

#### Disabilita

Selezionare questa funzione quando si utilizza un indirizzo IPv4.

### Condivisione di rete MS

#### Abilita

Utilizzare il servizio MS Network.

#### Disabilita

Disattivare il servizio MS Network.

#### Condivisione file

Attiva o disattiva la funzione di condivisione file.

### Vel. collegamento & stampa fronte/retro

Selezionare una velocità Ethernet adeguata ed eseguire l'impostazione duplex. Se si seleziona un'impostazione diversa da Auto, accertarsi che l'impostazione corrisponde alle impostazioni dell'hub che si sta utilizzando.

#### Auto

#### 10BASE-T Half Duplex

#### 10BASE-T Full Duplex

#### 100BASE-TX Half Duplex

#### 100BASE-TX Full Duplex

## Impostazioni di Rete

### Ridireziona HTTP a HTTPS

#### Abilita

Attiva la funzione di reindirizzamento da HTTP a HTTPS.

#### Disabilita

Disattiva la funzione di reindirizzamento da HTTP a HTTPS.

### Disabilita IPsec/ Filtro IP

Disattiva la funzione di filtraggio IPsec/IP se non è possibile collegare alla stampante a causa delle impostazioni di sicurezza.

### Disabilita IEEE802.1X

Disabilita la funzione IEEE 802.1X se non è possibile collegare alla stampante a causa delle impostazioni di sicurezza.

### Trasmissione iBeacon

#### Abilita

Attiva la funzione di trasmissione iBeacon.

#### Disabilita

Disattiva la funzione di trasmissione iBeacon.

---

## Verifica dello stato della connessione di rete

È possibile controllare lo stato della connessione di rete nel modo seguente.

### Icone di rete

È possibile verificare lo stato di connessione e la potenza delle onde radio tramite l'icona di rete nella schermata iniziale della stampante.



### Informazioni correlate

➔ [“Icone visualizzate sul display LCD” a pagina 22](#)

## Verifica delle informazioni dettagliate sulla rete dal pannello di controllo

Quando la stampante è connessa alla rete, è possibile visualizzare anche altre informazioni relative alla rete selezionando i menu della rete da verificare.

## Impostazioni di Rete

1. Selezionare **Impostazioni** nella schermata iniziale.
2. Selezionare **Impostazioni generali > Impostazioni di rete > Stato rete**.
3. Per controllare altre informazioni, selezionare i menu da controllare.
  - Stato LAN cablata/Wi-Fi  
Consente di visualizzare le informazioni di rete (nome del dispositivo, connessione, potenza del segnale e altro ancora) per connessioni Ethernet o Wi-Fi.
  - Stato di Wi-Fi Direct  
Visualizza se la funzione Wi-Fi Direct è attivata o disattivata, e l'SSID, la password e altro ancora per le connessioni Wi-Fi Direct.
  - Stato server e-mail  
Consente di visualizzare le informazioni di rete per il server di posta.
  - Foglio di stato  
Stampa un foglio di stato rete. Le informazioni per Ethernet, Wi-Fi Wi-Fi Direct, e altro ancora sono stampate su due o più pagine.

## Stampa di un report di connessione di rete

È possibile stampare un report di connessione di rete per verificare lo stato tra la stampante e il router wireless.

1. Caricare i fogli.
2. Selezionare **Impostazioni** nella schermata iniziale.
3. Selezionare **Impostazioni generali > Impostazioni di rete > Controllo connessione rete**.  
Si avvia la verifica della connessione.
4. Selezionare **Stampa rapporto di verifica**.
5. Stampare il report di connessione di rete.  
Se si è verificato un errore, controllare il report di connessione di rete e quindi seguire le soluzioni stampate.
6. Chiudere la schermata.

### Informazioni correlate

➔ [“Messaggi e soluzioni sul report di connessione rete” a pagina 120](#)

## Impostazioni di Rete

### Messaggi e soluzioni sul report di connessione rete

Controllare i messaggi e i codici di errore sul report di connessione rete, quindi seguire le soluzioni.

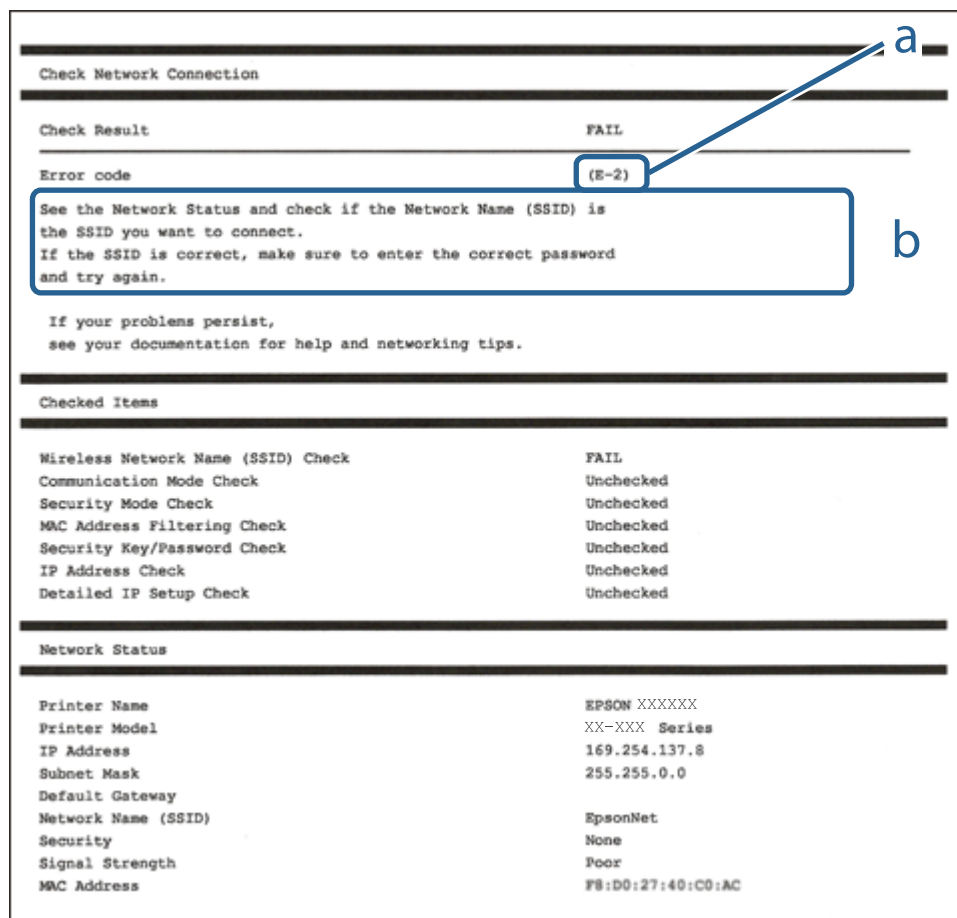

a. Codice di errore

b. Messaggi sull'ambiente di rete

#### Informazioni correlate

- ➔ "E-1" a pagina 121
- ➔ "E-2, E-3, E-7" a pagina 121
- ➔ "E-5" a pagina 122
- ➔ "E-6" a pagina 122
- ➔ "E-8" a pagina 122
- ➔ "E-9" a pagina 123
- ➔ "E-10" a pagina 123
- ➔ "E-11" a pagina 123
- ➔ "E-12" a pagina 124
- ➔ "E-13" a pagina 124
- ➔ "Messaggio sull'ambiente di rete" a pagina 125



## Impostazioni di Rete

### E-1

#### Soluzioni:

- Assicurarsi che il cavo Ethernet sia collegato saldamente alla stampante, a un hub o a un altro dispositivo di rete.
- Assicurarsi che l'hub o un altro dispositivo di rete siano accesi.
- Se si vuole connettere la stampante tramite Wi-Fi, configurarlo di nuovo per la stampante perché è disabilitato.

### E-2, E-3, E-7

#### Soluzioni:

- Accertarsi che il router wireless sia acceso.
- Assicurarsi che il computer o il dispositivo sia connesso correttamente al router wireless.
- Spegnerne il router wireless. Attendere circa 10 secondi, quindi riaccenderlo.
- Posizionare la stampante più vicina al router wireless e rimuovere eventuali ostacoli tra i due dispositivi.
- Se si è immesso l'SSID manualmente, verificare che sia corretto. Controllare SSID nella parte **Stato della rete** sul rapporto di connessione alla rete.
- Se un router wireless dispone di più SSID, selezionare l'SSID visualizzato. Quando un SSID utilizza una frequenza non conforme, la stampante non li visualizza.
- Se si utilizza la configurazione tramite interruttore per stabilire una connessione di rete, accertarsi che il router wireless supporti WPS. Non è possibile utilizzare l'interruttore se il router wireless non supporta WPS.
- Accertarsi che l'SSID utilizzi solo caratteri ASCII (caratteri alfanumerici e simboli). La stampante non è in grado di visualizzare un SSID che contiene caratteri diversi da quelli ASCII.
- Accertarsi di conoscere SSID e password prima di connettersi al router wireless. Se si utilizza un router wireless con le sue impostazioni predefinite, SSID e password sono presenti sull'etichetta del router wireless. Se non si conoscono SSID e password, contattare la persona che ha configurato il router wireless o fare riferimento alla documentazione fornita con il router wireless.
- Quando ci si connette all'SSID generato tramite tethering di un dispositivo smart, verificare SSID e password sulla documentazione fornita con il dispositivo smart.
- Se la connessione Wi-Fi si scollega improvvisamente, controllare quanto segue. Se si verifica quanto segue, ripristinare le impostazioni di rete scaricando ed eseguendo il software dal seguente sito web.

<http://epson.sn> > **Impostazione**

- Un altro dispositivo smart è stato aggiunto alla rete tramite Impostazione con interruttore.
- La rete Wi-Fi è stata configurata utilizzando un metodo diverso da Impostazione con interruttore.

#### Informazioni correlate

- ➔ “Connessione al computer” a pagina 103
- ➔ “Configurazione delle impostazioni Wi-Fi dalla stampante” a pagina 113

## Impostazioni di Rete

### E-5

#### Soluzioni:

Assicurarsi che il tipo di sicurezza del router wireless sia impostato su una delle seguenti opzioni. In caso contrario, modificare il tipo di sicurezza del router wireless, quindi ripristinare le impostazioni di rete della stampante.

- WEP-64 bit (40 bit)
- WEP-128 bit (104 bit)
- WPA PSK (TKIP/AES)\*
- WPA2 PSK (TKIP/AES)\*
- WPA (TKIP/AES)
- WPA2 (TKIP/AES)

\* WPA PSK è noto anche come WPA Personal. WPA2 PSK è noto anche come WPA2 Personal.

### E-6

#### Soluzioni:

- Controllare se l'indirizzo MAC è disabilitato. Se è abilitato, registrare l'indirizzo MAC della stampante in modo che non sia filtrato. Per i dettagli, vedere la documentazione fornita in dotazione con il router wireless. È possibile verificare l'indirizzo MAC della stampante da **Stato della rete** sul rapporto di connessione di rete.
- Se il router wireless utilizza l'autenticazione condivisa con protezione WEP, accertarsi che la chiave e l'indice di autenticazione siano corretti.
- Se il numero di dispositivi collegabili sul router wireless è minore del numero di dispositivi di rete che si desidera connettere, importare il router wireless in modo da aumentare il numero di dispositivi collegabili. Per eseguire le impostazioni, vedere la documentazione fornita in dotazione con il router wireless.

#### Informazioni correlate

- ➔ [“Effettuare Impostazioni di rete avanzate” a pagina 116](#)
- ➔ [“Stampa di un foglio di stato rete” a pagina 125](#)

### E-8

#### Soluzioni:

- Abilitare DHCP sul router wireless se l'impostazione Ottieni indirizzo IP è impostata su **Automatico**.
- Se l'impostazione Ottieni indirizzo IP della stampante è impostata su Manuale, l'indirizzo IP impostato manualmente è fuori range (ad esempio: 0.0.0.0). Impostare un indirizzo IP valido dal pannello di controllo della stampante o tramite Web Config.

#### Informazioni correlate

- ➔ [“Effettuare Impostazioni di rete avanzate” a pagina 116](#)

## Impostazioni di Rete

### E-9

#### Soluzioni:

Controllare quanto segue.

- I dispositivi sono accesi.
- L'accesso a Internet e ad altri computer o dispositivi di rete presenti sulla stessa rete può essere effettuato dai dispositivi che si desidera connettere alla stampante.

Se non è ancora possibile connettere la stampante e i dispositivi di rete dopo aver controllato quanto sopra, spegnere il router wireless. Attendere circa 10 secondi, quindi riaccenderlo. Quindi ripristinare le impostazioni di rete scaricando ed eseguendo il software di installazione dal seguente sito web.

<http://epson.sn> > **Impostazione**

#### Informazioni correlate

➔ “Connessione al computer” a pagina 103

### E-10

#### Soluzioni:

Controllare quanto segue.

- Sono accesi altri dispositivi di rete.
- Gli indirizzi di rete (indirizzo IP, subnet mask e gateway predefinito) sono corretti se Ottieni indirizzo IP della stampante è stato impostato su Manuale.

In caso di difformità, ripristinare l'indirizzo di rete. È possibile verificare l'indirizzo IP, subnet mask e gateway predefinito da **Stato della rete** sul rapporto di connessione di rete.

Quando DHCP è abilitato, modificare l'impostazione Ottieni indirizzo IP della stampante su **Automatico**. Se si desidera impostare l'indirizzo IP manualmente, controllare l'indirizzo IP della stampante su **Stato della rete** nel rapporto di connessione di rete, quindi selezionare Manuale nella schermata delle impostazioni di rete. Impostare la subnet mask su [255.255.255.0].

Se non è ancora possibile connettere la stampante e i dispositivi di rete, spegnere il router wireless. Attendere circa 10 secondi, quindi riaccenderlo.

#### Informazioni correlate

➔ “Effettuare Impostazioni di rete avanzate” a pagina 116

### E-11

#### Soluzioni:

Controllare quanto segue.

- L'indirizzo gateway predefinito è corretto se si imposta Impost. TCP/IP della stampante su Manuale.
- Il dispositivo impostato come gateway predefinito è acceso.

## Impostazioni di Rete

Impostare l'indirizzo gateway predefinito corretto. È possibile verificare l'indirizzo del gateway predefinito da **Stato della rete** sul rapporto di connessione di rete.

### Informazioni correlate

➔ “Effettuare Impostazioni di rete avanzate” a pagina 116

## E-12

### Soluzioni:

Controllare quanto segue.

- Sono accesi altri dispositivi di rete.
- Gli indirizzi di rete (indirizzo IP, subnet mask e gateway predefinito) sono corretti, se vengono inseriti manualmente.
- Gli indirizzi di rete di altri dispositivi (subnet mask e gateway predefinito) sono uguali.
- L'indirizzo IP non crea conflitti con altri dispositivi.

Se non è ancora possibile connettere la stampante e i dispositivi di rete dopo aver controllato quanto sopra, provare quanto segue.

- Spegnerne il router wireless. Attendere circa 10 secondi, quindi riaccenderlo.
- Eseguire di nuovo le impostazioni di rete tramite il software di installazione. È possibile eseguirlo dal seguente sito web.

<http://epson.sn> > **Impostazione**

- È possibile registrare varie password su un router wireless che adotta il tipo di protezione WEP. Se vengono registrate varie password, controllare se la prima password registrata è impostata sulla stampante.

### Informazioni correlate

➔ “Effettuare Impostazioni di rete avanzate” a pagina 116

➔ “Connessione al computer” a pagina 103

## E-13

### Soluzioni:

Controllare quanto segue.

- I dispositivi di rete, quali router wireless, hub e router, sono accesi.
- L'impostazione di TCP/IP per i dispositivi di rete non è stata impostata manualmente. (Se l'impostazione TCP/IP della stampante viene impostata automaticamente, mentre l'impostazione TCP/IP di altri dispositivi di rete viene eseguita manualmente, la rete della stampante potrebbe differire da quella di altri dispositivi.)

Se il problema persiste dopo la verifica precedente, provare quanto segue.

- Spegnerne il router wireless. Attendere circa 10 secondi, quindi riaccenderlo.
- Effettuare le impostazioni di rete sul computer che è sulla stessa rete della stampante utilizzando il software d'installazione. È possibile eseguirlo dal seguente sito web.

<http://epson.sn> > **Impostazione**

## Impostazioni di Rete

- ❑ È possibile registrare varie password su un router wireless che adotta il tipo di protezione WEP. Se vengono registrate varie password, controllare se la prima password registrata è impostata sulla stampante.

### Informazioni correlate

- ➔ “Effettuare Impostazioni di rete avanzate” a pagina 116
- ➔ “Connessione al computer” a pagina 103

## Messaggio sull'ambiente di rete

Messaggio	Soluzione
*Sono stati rilevati più nomi di rete (SSID) che corrispondono al nome di rete (SSID) immesso. Confermare il nome di rete (SSID).	È possibile impostare lo stesso SSID su vari router wireless. Controllare le impostazioni del router wireless e cambiare l'SSID.
Occorre migliorare l'ambiente Wi-Fi. Spegnerlo il router e riaccenderlo. Se la connessione non migliora, consultare la documentazione del router wireless.	Dopo aver spostato la stampante in prossimità del router wireless e aver rimosso eventuali ostacoli frapposti, spegnere il router wireless. Attendere circa 10 secondi, quindi riaccenderlo. Se non è ancora possibile eseguire la connessione, fare riferimento alla documentazione fornita con il router wireless.
*Non possono essere collegati altri dispositivi. Scollegare un dispositivo per aggiungerne un altro	Computer e dispositivi smart collegabili simultaneamente vengono connessi completamente tramite connessione Wi-Fi Direct (AP semplice). Prima di aggiungere un altro computer o dispositivo smart, disconnettere uno dei dispositivi connessi.  È possibile verificare il numero di dispositivi wireless collegabili simultaneamente e il numero di dispositivi connessi controllando il foglio di stato della rete o il pannello di controllo della stampante.
Lo stesso SSID come Wi-Fi Direct è presente nell'ambiente. Cambiare SSID Wi-Fi Direct se non è possibile connettere un dispositivo smart alla stampante.	Sul pannello di controllo della stampante, accedere alla schermata Config. Wi-Fi Direct e selezionare il menu per modificare l'impostazione. È possibile modificare il nome di rete che segue DIRECT-XX-. Inserirne uno al massimo di 32 caratteri.

## Stampa di un foglio di stato rete

È possibile controllare le informazioni dettagliate della rete stampate.

1. Caricare la carta.
2. Selezionare **Impostazioni** nella schermata iniziale.
3. Selezionare **Impostazioni generali > Impostazioni di rete > Stato rete**.
4. Selezionare **Foglio di stato**.
5. Leggere il messaggio e stampare il foglio di stato rete.
6. Chiudere la schermata.

La schermata si chiude automaticamente dopo un determinato periodo di tempo.

## Sostituzione o aggiunta di nuovi router wireless

Se l'SSID viene modificato a seguito della sostituzione di un router wireless o quando viene aggiunto un router wireless e si crea un nuovo ambiente di rete, configurare nuovamente le impostazioni Wi-Fi.

### Informazioni correlate

➔ [“Modifica del metodo di connessione su un computer” a pagina 126](#)

## Modifica del metodo di connessione su un computer

Utilizzo del programma di installazione e reimpostazione di un metodo di connessione diverso.

#### Impostazione da sito web

Accedere al seguente sito web, quindi immettere il nome del prodotto. Andare su **Impostazione**, quindi avviare la procedura di impostazione.

<http://epson.sn>

#### Configurazione tramite il disco del software (solo per i modelli dotati di un disco software e per gli utenti in possesso di computer Windows con unità di lettura disco).

Inserire nel computer il disco del software e seguire le istruzioni a video.

### Selezione di modifica dei metodi di connessione

Seguire le istruzioni a video finché non compare la seguente schermata.

Selezionare **Reimposta configurazione di Stampante (per un nuovo router di rete o il passaggio da USB a rete, ecc.)** nella schermata Installa software, quindi fare clic su **Avanti**.

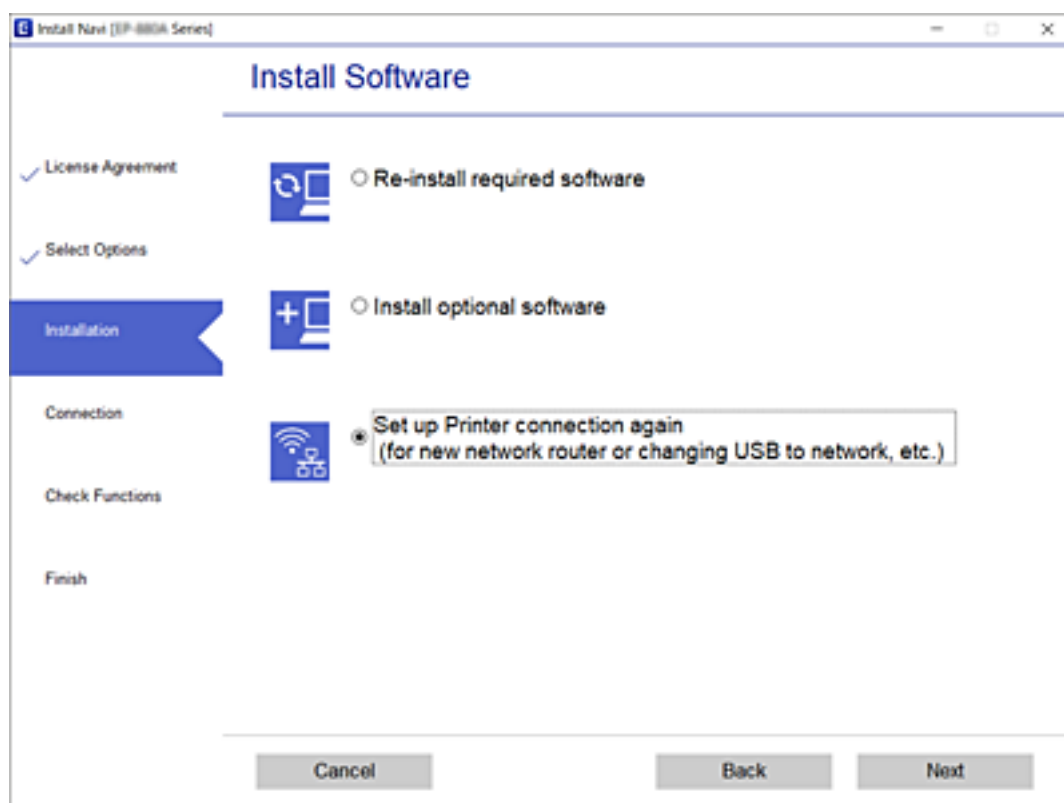

---

## Modifica della connessione della rete a Ethernet dal Pannello di controllo

Seguire i passaggi successivi per modificare la connessione della rete a Ethernet da Wi-Fi attraverso il pannello di controllo.

1. Selezionare **Impostazioni** nella schermata iniziale.
2. Selezionare **Impostazioni generali** > **Impostazioni di rete** > **Configurazione LAN cablata**.
3. Toccare **Avvia configuraz..**
4. Leggere il messaggio e chiudere la schermata.  
La schermata si chiude automaticamente dopo un determinato periodo di tempo.
5. Connettere la stampante a un router utilizzando un cavo Ethernet.

---

## Modifica delle impostazioni di Wi-Fi Direct (AP semplice)

Quando è abilitata la connessione Wi-Fi Direct (AP semplice), è possibile modificare le impostazioni da  > **Wi-Fi Direct** > **Avvia configurazione** > **Modifica**, e successivamente vengono visualizzate le seguenti voci di menu.

### Modifica del nome della rete (SSID)

Modificare il nome della rete (SSID) Wi-Fi Direct (AP semplice) utilizzato per collegarsi alla stampante nel proprio nome casuale. È possibile impostare il nome della rete (SSID) usando i caratteri ASCII visualizzati nella tastiera software sul pannello di controllo.

Quando si cambia il nome della rete (SSID), tutti i dispositivi collegati vengono disconnessi. Utilizzare il nuovo nome della rete (SSID) se si desidera ricollegare il dispositivo.

### Modifica della password

Cambiare la password per Wi-Fi Direct (AP semplice) per collegarsi alla stampante al proprio valore arbitrario. È possibile impostare la password usando i caratteri ASCII visualizzati sulla tastiera software sul pannello di controllo.

Quando si modifica la password, tutti i dispositivi collegati vengono disconnessi. Utilizzare la nuova password se si desidera ricollegare il dispositivo.

### Disabilitazione di Wi-Fi Direct (AP semplice)

Disattivare le impostazioni Wi-Fi Direct (AP semplice) della stampante. Quando le si disabilita, tutti i dispositivi collegati alla stampante in connessione Wi-Fi Direct (AP semplice) sono disconnessi.

### Ripristino delle impostazioni di Wi-Fi Direct (AP semplice)

Ripristinare tutte le impostazioni predefinite di Wi-Fi Direct (AP semplice).

## Impostazioni di Rete

Le informazioni sulla connessione Wi-Fi Direct (AP semplice) del dispositivo intelligente salvate sulla stampante vengono eliminate.

**Nota:**



È inoltre possibile impostare la scheda **Rete** > **Wi-Fi Direct** su *Web Config* per le seguenti impostazioni.

- Abilitazione o disabilitazione di Wi-Fi Direct (AP semplice)
- Modifica del nome della rete (SSID)
- Modifica della password
- Ripristino delle impostazioni di Wi-Fi Direct (AP semplice)

---

## Disabilitazione del modo Wi-Fi dal pannello di controllo

Quando il modo Wi-Fi è disabilitato, la connessione Wi-Fi viene disconnessa.

1. Toccare  nella schermata iniziale.
2. Selezionare **Router**.  
Viene visualizzato lo stato della rete.
3. Toccare **Modifica impostazioni**.
4. Scegliere **Altri** > **Disabilita Wi-Fi**.
5. Leggere il messaggio, quindi iniziare la configurazione.
6. Quando viene visualizzato un messaggio di completamento, chiudere la schermata.  
La schermata si chiude automaticamente dopo un determinato periodo di tempo.
7. Chiudere la schermata Impostazioni connessione di rete.
8. Premere il pulsante .

---

## Disconnessione di Wi-Fi Direct (AP semplice) dal pannello di controllo

**Nota:**

Quando la connessione Wi-Fi Direct (AP semplice) è disattivata, tutti i computer e i dispositivi intelligenti connessi alla stampante con la connessione Wi-Fi Direct (AP semplice) sono disconnessi. Se si desidera disconnettere un dispositivo specifico, effettuare la disconnessione dal dispositivo invece che dalla stampante.

1. Toccare  nella schermata iniziale.
2. Selezionare **Wi-Fi Direct**.  
Vengono visualizzate le informazioni Wi-Fi Direct.



## Impostazioni di Rete

3. Toccare **Avvia configurazione**.
4. Toccare **Modifica**.
5. Selezionare **Disabilita Wi-Fi Direct**.
6. Selezionare **Disabilita le impostazioni**.
7. Quando viene visualizzato un messaggio di completamento, chiudere la schermata.  
La schermata si chiude automaticamente dopo un determinato periodo di tempo.
8. Chiudere la schermata **Impostazioni connessione di rete**.

---

## Ripristino delle impostazioni di rete dal pannello di controllo

È possibile ripristinare tutte le impostazioni di rete ai valori originali.

1. Selezionare **Impostazioni** nella schermata iniziale.
2. Selezionare **Impostazioni generali > Amministrazione sistema > Ripristina impostaz. predef. > Impostazioni di rete**.
3. Controllare il messaggio, quindi selezionare **Sì**.
4. Quando viene visualizzato un messaggio di completamento, chiudere la schermata.  
La schermata si chiude automaticamente dopo un determinato periodo di tempo.

# Stampa

---

## Stampare dal driver della stampante su Windows

Se non è possibile modificare alcune impostazioni del driver della stampante, potrebbero essere state applicate limitazioni da parte dell'amministratore. Per ricevere assistenza in merito, contattare l'amministratore della stampante.

### Accedere al driver della stampante

Quando si accede al driver della stampante dal pannello di controllo del computer, le impostazioni valgono per tutte le applicazioni.

#### Accesso al driver della stampante dal pannello di controllo

##### Windows 10/Windows Server 2016

Fare clic sul pulsante Start, quindi selezionare **Sistema Windows > Pannello di controllo > Visualizza dispositivi e stampanti** in **Hardware e suoni**. Fare clic con il tasto destro del mouse sulla stampante in uso o tenere premuto il pulsante corrispondente, quindi scegliere **Preferenze stampa**.

##### Windows 8.1/Windows 8/Windows Server 2012 R2/Windows Server 2012

Selezionare **Desktop > Impostazioni > Pannello di controllo > Visualizza dispositivi e stampanti** in **Hardware e suoni**. Fare clic con il tasto destro del mouse sulla stampante in uso o tenere premuto il pulsante corrispondente, quindi scegliere **Preferenze stampa**.

##### Windows 7/Windows Server 2008 R2

Fare clic sul pulsante Start e scegliere **Pannello di controllo > Visualizza dispositivi e stampanti** in **Hardware e suoni**. Fare clic con il tasto destro del mouse sulla stampante in uso e scegliere **Preferenze stampa**.

##### Windows Vista/Windows Server 2008

Fare clic sul pulsante Start e scegliere **Pannello di controllo > Stampanti** in **Hardware e suoni**. Fare clic con il tasto destro del mouse sulla stampante in uso e scegliere **Selezionare le preferenze di stampa**.

##### Windows XP/Windows Server 2003 R2/Windows Server 2003

Fare clic sul pulsante Start e scegliere **Pannello di controllo > Stampanti e altro hardware > Stampanti e fax**. Fare clic con il tasto destro del mouse sulla stampante in uso e scegliere **Preferenze stampa**.

#### Accesso al driver della stampante dall'icona della stampante nella barra delle applicazioni

L'icona di stampante nella barra delle applicazioni del desktop è un'icona di collegamento che consente di accedere rapidamente al driver della stampante.

Se si fa clic sull'icona di stampante e si seleziona **Impostazioni stampante**, è possibile accedere alla stessa finestra delle impostazioni stampante visualizzata dal pannello di controllo. Se si fa doppio clic su questa icona, è possibile verificare lo stato della stampante.

#### **Nota:**

*Se l'icona di stampante non è visualizzata nella barra delle applicazioni, accedere alla finestra del driver della stampante, fare clic su **Preferenze di controllo** nella scheda **Utility** e quindi selezionare **Registrare l'icona di collegamento sulla barra delle applicazioni**.*

## Nozioni base sulla stampa

### Nota:

Le operazioni da eseguire potrebbero differire a seconda dell'applicazione in uso. Per ulteriori informazioni, consultare la guida in linea dell'applicazione.

1. Aprire il file che si desidera stampare.  
Caricare carta nella stampante se non è già stata caricata.
2. Selezionare **Stampa** o **Formato di stampa** dal menu **File**.
3. Selezionare la stampante in uso.
4. Selezionare **Preferenze** o **Proprietà** per accedere alla finestra del driver della stampante.

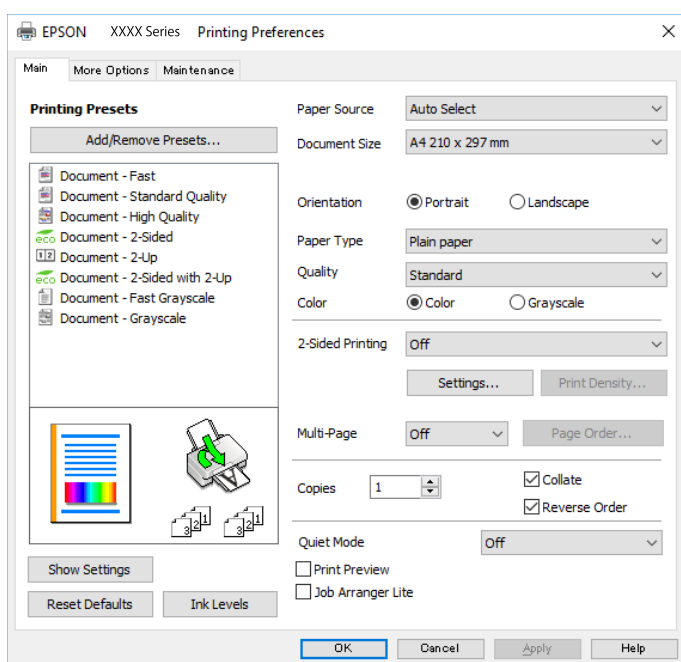

5. Modificare le impostazioni come desiderato.  
Per ulteriori informazioni, consultare le opzioni di menu del driver della stampante.

### Nota:

- Per informazioni sulle voci di impostazione, vedere anche la guida in linea. Facendo clic con il tasto destro del mouse su una voce, viene visualizzata la ?.
- Selezionando **Anteprima di stampa**, è possibile visualizzare un'anteprima del documento prima di eseguire la stampa.

6. Fare clic su **OK** per chiudere la finestra del driver della stampante.
7. Fare clic su **Stampa**.

### Nota:

Selezionando **Anteprima di stampa**, viene visualizzata una finestra di anteprima. Per modificare le impostazioni, fare clic su **Annulla**, quindi ripetere la procedura dal passaggio 2.

**Informazioni correlate**

- ➔ “Carta disponibile e capacità” a pagina 27
- ➔ “Caricamento di carta nel Cassetto carta” a pagina 32
- ➔ “Caricamento di carta nel Alim. posteriore carta” a pagina 34
- ➔ “Elenco dei tipi di carta” a pagina 38
- ➔ “Scheda Principale” a pagina 147

**Stampa su 2 lati**

È possibile stampare su entrambi i lati del foglio. Inoltre, è possibile stampare un opuscolo, che può essere creato riordinando le pagine e piegando la stampa.

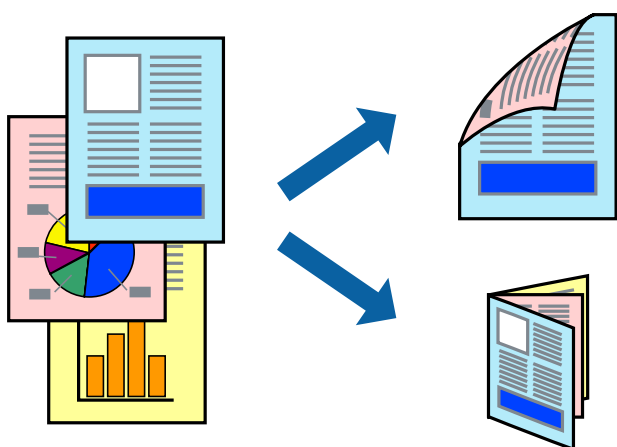
**Nota:**

- È possibile utilizzare la stampa fronte/retro manuale e automatica. Durante la stampa fronte/retro manuale, capovolgere la carta per stampare sull'altro lato quando la stampante ha terminato di stampare sul primo.
- L'utilizzo di carta non adatta per la stampa fronte/retro potrebbe incidere sulla qualità di stampa e causare inceppamenti.
- A seconda del tipo di carta e dei dati di stampa, potrebbero verificarsi passaggi di inchiostro attraverso la carta.

**Informazioni correlate**

- ➔ “Carta disponibile e capacità” a pagina 27

**Impostazioni di stampa**

La stampa fronte/retro manuale è disponibile quando è attivo EPSON Status Monitor 3. Tuttavia, se si accede alla stampante da una rete oppure se la stampante è condivisa, potrebbe non essere disponibile.

**Nota:**

Per attivare EPSON Status Monitor 3, fare clic su **Impostazioni avanzate** nella scheda **Utility**, quindi selezionare **Abilita EPSON Status Monitor 3**.

1. Nella scheda **Principale** del driver della stampante, selezionare un'opzione da **Stampa doppio lato**.

## Stampa

2. Fare clic su **Impostazioni manifesto**, configurare le impostazioni desiderate e fare clic su **OK**.

Impostare la **Densità stampa** come necessario. Questa impostazione non è disponibile quando si seleziona la stampa fronte/retro manuale.

**Nota:**

- Per stampare un fascicoletto pieghevole, selezionare **Opuscolo**.
- Quando si imposta l'opzione **Densità stampa**, è possibile regolare la densità di stampa in base al tipo di documento.
- La stampa potrebbe risultare lenta a seconda della combinazione di opzioni selezionate per **Seleziona tipo documento** nella finestra *Regolazione densità stampa* e per **Qualità** nella scheda **Principale**.

3. Fare clic su **Stampa**.

Per la stampa fronte/retro manuale, al termine della stampa del primo lato nel computer viene visualizzata una finestra popup. Seguire le istruzioni visualizzate sullo schermo.

### Informazioni correlate

- ➔ “Nozioni base sulla stampa” a pagina 131
- ➔ “Scheda Principale” a pagina 147

## Stampa di più pagine su un singolo foglio

È possibile stampare due o quattro pagine di dati su un singolo foglio di carta.

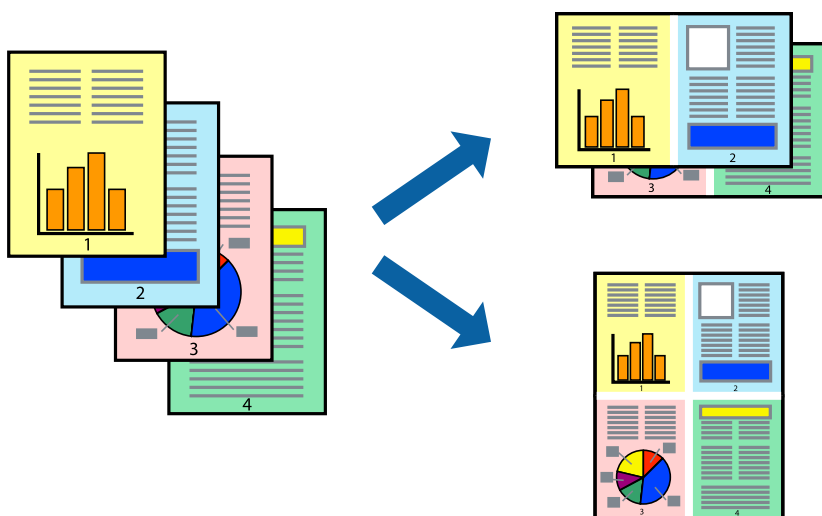

## Impostazioni di stampa

Nella scheda **Principale** del driver della stampante, selezionare **2-su** o **4-su** come impostazione di **Multipagina**.

### Informazioni correlate

- ➔ “Nozioni base sulla stampa” a pagina 131
- ➔ “Scheda Principale” a pagina 147

## Stampare e impilare le pagine in ordine (stampa in ordine inverso)

È possibile stampare dall'ultima pagina in modo che i documenti vengano impilati in ordine di pagina.

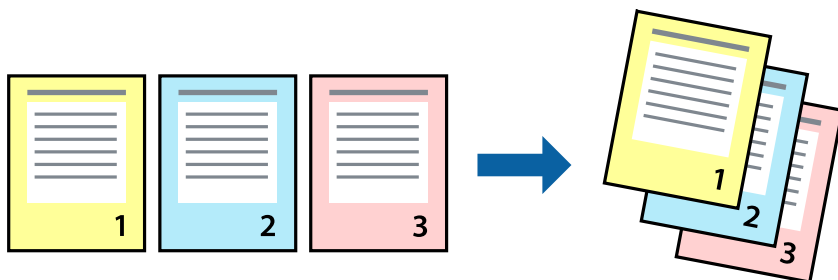

### Impostazioni di stampa

Nella scheda **Principale** del driver della stampante, selezionare **Ordine inverso**.

#### Informazioni correlate

- ➔ “Nozioni base sulla stampa” a pagina 131
- ➔ “Scheda Principale” a pagina 147

## Stampa di un documento a dimensioni ingrandite o ridotte

È possibile ridurre o ingrandire il formato di un documento di una percentuale specifica, oppure adattarlo al formato carta caricato nella stampante.



### Impostazioni di stampa

Nella scheda **Altre opzioni** del driver della stampante, selezionare il formato del documento dall'impostazione **Formato documento**. Selezionare il formato carta su cui si desidera stampare dall'impostazione **Emissione carta**. Selezionare **Stampa proporzionale**, quindi selezionare **Adatta alla Pagina** o **Zoom su**. Quando si seleziona **Zoom su**, inserire una percentuale.

Selezionare **Centro** per stampare le immagini al centro della pagina.

**Informazioni correlate**

- ➔ “Nozioni base sulla stampa” a pagina 131
- ➔ “Scheda Altre opzioni” a pagina 148

**Stampare un'immagine su più fogli per un ingrandimento (creazione di un manifesto)**

Questa funzione consente di stampare un'immagine su più fogli di carta. È possibile creare un poster di dimensioni maggiori unendo i fogli.

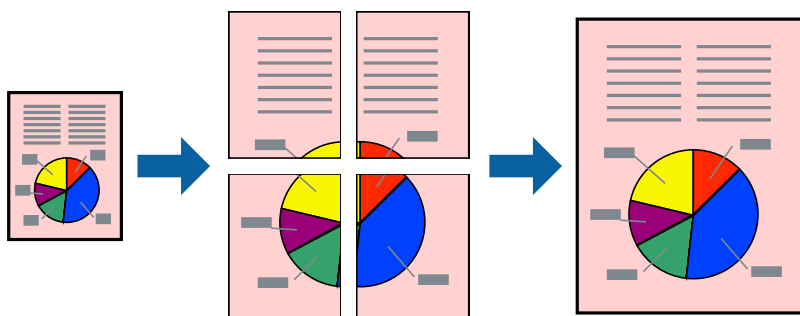
**Impostazioni di stampa**

Nella scheda **Principale** del driver della stampante, selezionare **Poster 2x1**, **Poster 2x2**, **Poster 3x3** o **Poster 4x4** come impostazione per la stampa **Multipagina**. Facendo clic su **Impostazioni**, è possibile selezionare i pannelli che non si desidera stampare. Inoltre, è possibile selezionare le opzioni relative alla guida di taglio.

**Informazioni correlate**

- ➔ “Nozioni base sulla stampa” a pagina 131
- ➔ “Scheda Principale” a pagina 147

## Realizzazione di poster mediante Crocini di allineamento sovrapposti

Di seguito viene illustrato un esempio di come realizzare un poster quando è selezionata l'opzione **Poster 2x2** ed è selezionata l'opzione **Crocini di allineamento sovrapposti** in **Stampa guide di taglio**.



1. Preparare Sheet 1 e Sheet 2. Ritagliare i margini di Sheet 1 lungo la linea blu verticale che attraversa il centro del crocino superiore e inferiore.

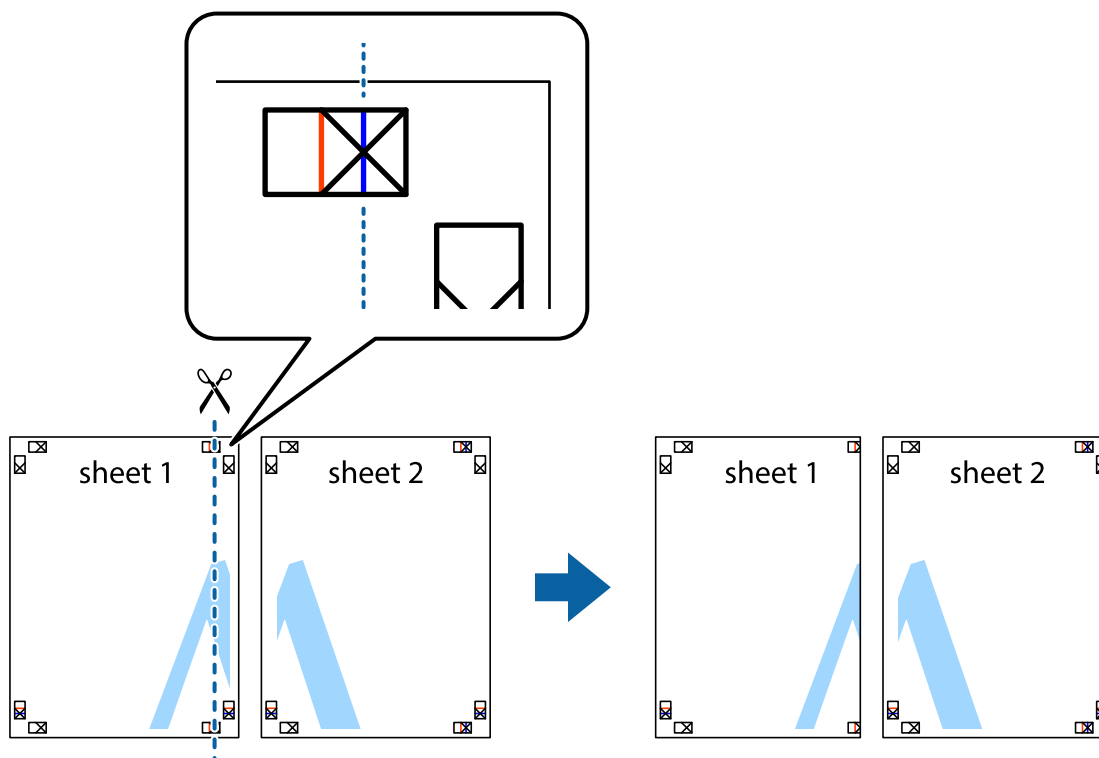



Stampa

- Collocare il bordo di Sheet 1 sopra Sheet 2 e allineare i crocini, quindi fissare temporaneamente i due fogli applicando nastro adesivo sul retro.

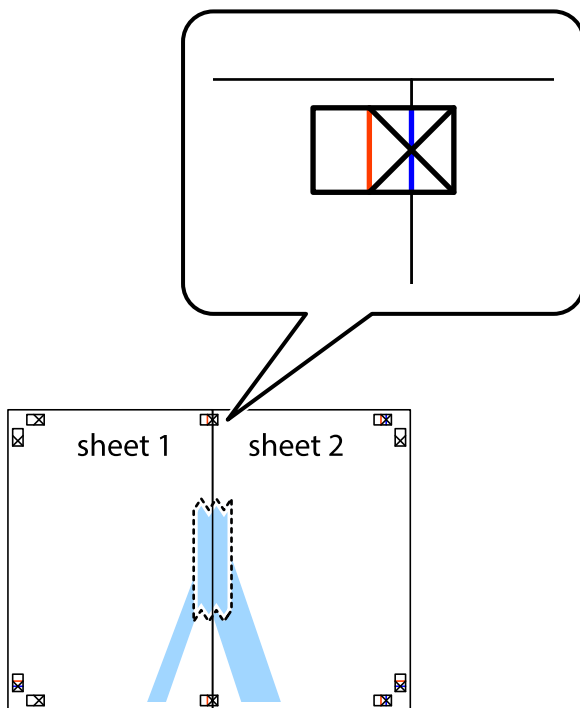

- Tagliare in due i fogli uniti lungo la linea rossa verticale che attraversa i crocini di allineamento (la linea a sinistra dei crocini).

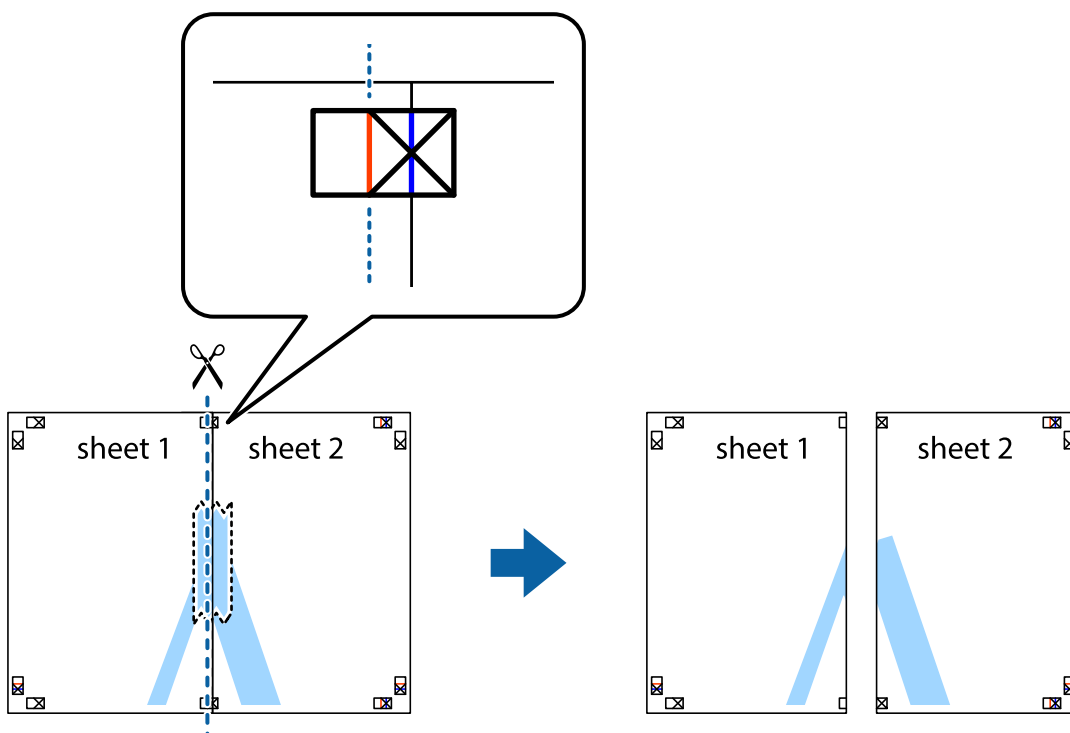

## Stampa

4. Fissare i fogli applicando nastro adesivo sul retro.

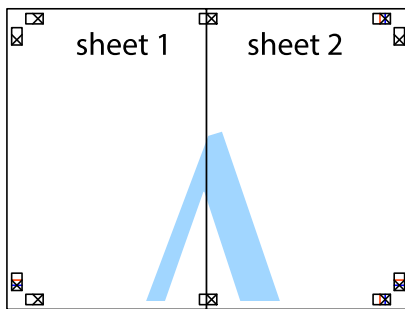

5. Ripetere i passaggi da 1 a 4 per unire Sheet 3 a Sheet 4.
6. Ritagliare i margini di Sheet 1 e Sheet 2 lungo la linea blu orizzontale che attraversa il centro del crocino destro e sinistro.

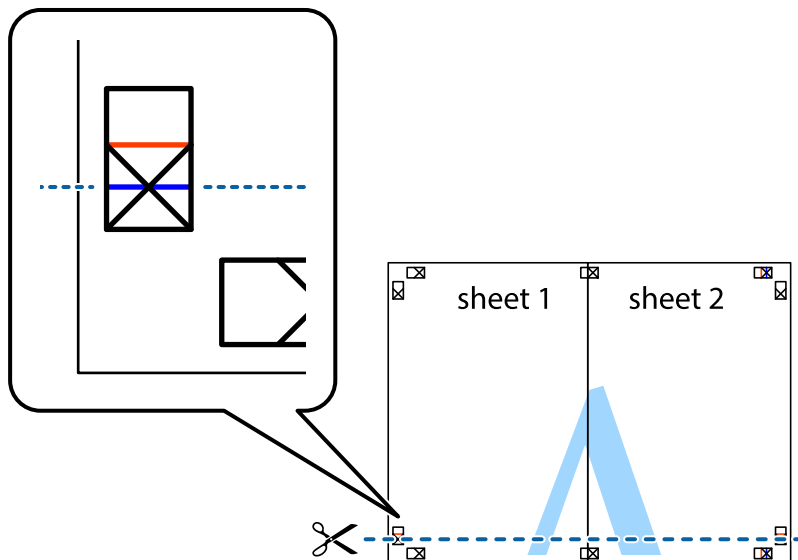

## Stampa

7. Collocare il bordo di Sheet 1 e Sheet 2 sopra Sheet 3 e Sheet 4, allineare i crocini e fissare temporaneamente i fogli applicando nastro adesivo sul retro.



Stampa

8. Tagliare in due i fogli uniti lungo la linea rossa orizzontale che attraversa i crocini di allineamento (la linea al di sopra dei crocini).



9. Fissare i fogli applicando nastro adesivo sul retro.

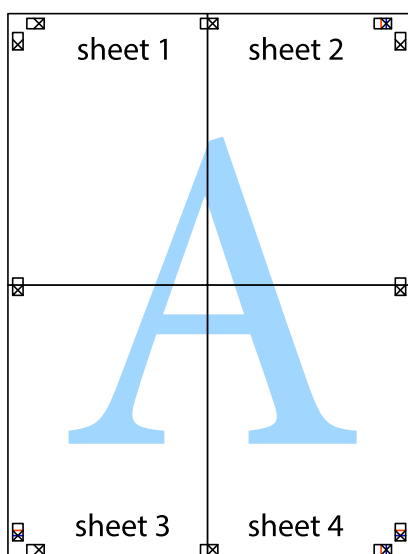

10. Ritagliare i margini rimanenti lungo la guida esterna.

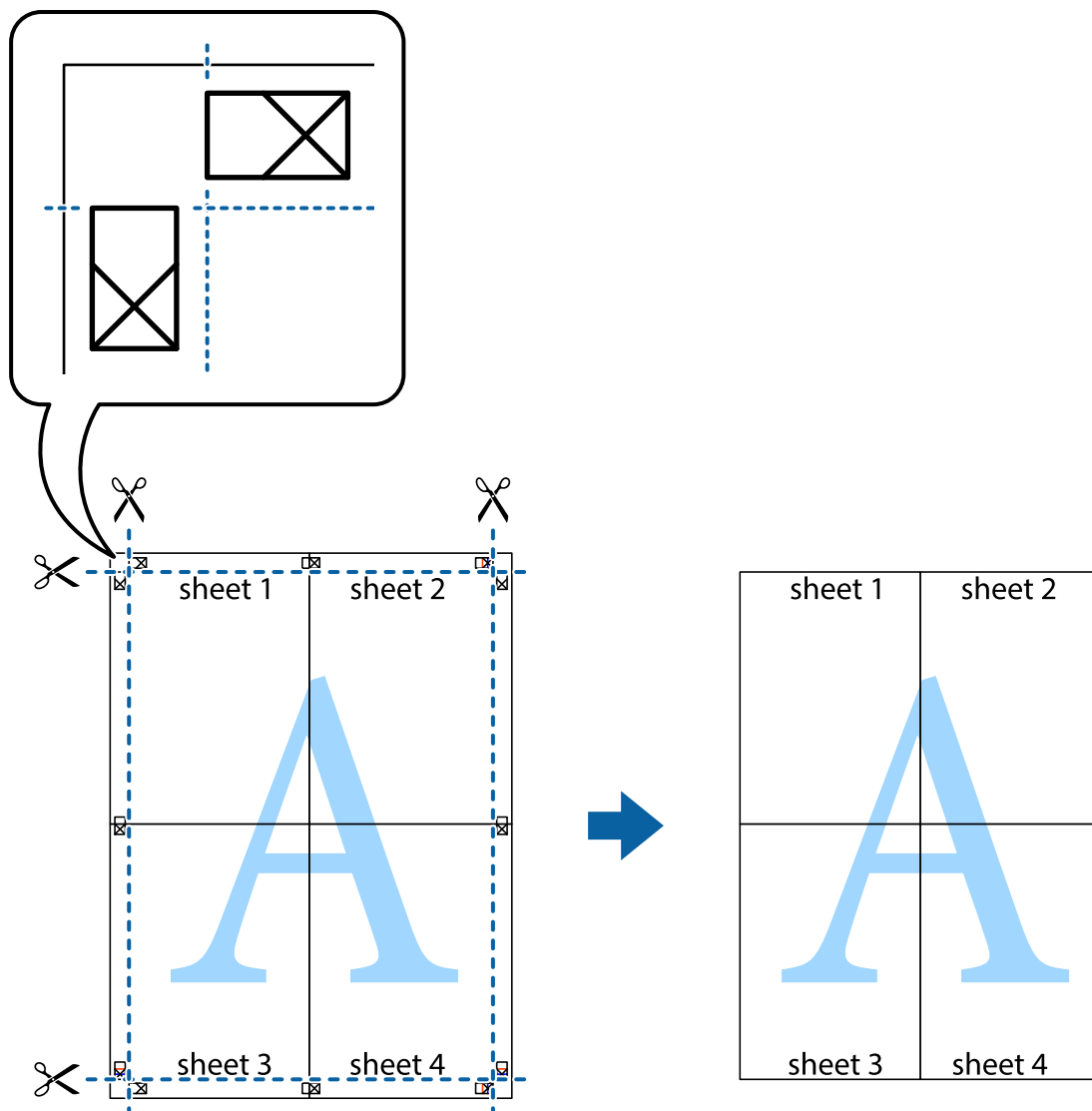

## Stampare con un'intestazione e un piè di pagina

È possibile stampare informazioni quali nome utente e data di stampa in intestazioni e piè di pagina.

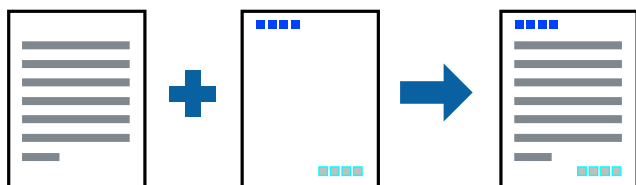

## Impostazioni di stampa

Sulla scheda **Altre opzioni** del driver della stampante, fare clic su **Funzioni filigrana**, quindi selezionare **Intestazione/Piè di pagina**. Fare clic su **Impostazioni**, quindi selezionare gli elementi che si desidera stampare.

**Informazioni correlate**

- ➔ [“Nozioni base sulla stampa” a pagina 131](#)
- ➔ [“Scheda Altre opzioni” a pagina 148](#)

**Stampa di una filigrana**

Nelle stampe è possibile includere una filigrana o una dicitura di protezione da copia, per esempio la scritta “Riservato”. Se si esegue la stampa con una dicitura di protezione da copia, le lettere nascoste appariranno se fotocopiato per distinguere l'originale dalle copie.



La Motivo anti-copia è disponibile alle seguenti condizioni:

- Carta: Carta comune, Carta autocopiante, Carta intestata, Carta riciclata, Carta a colori, Carta prestampata o Carta comune di alta qualità
- Qualità: Standard
- Stampa fronte/retro automatica: non selezionato
- Correzione colore: Automatico

**Nota:**

È inoltre possibile aggiungere una filigrana o una dicitura di protezione da copia personalizzate.

**Impostazioni di stampa**

Sulla scheda **Altre opzioni** del driver della stampante, fare clic su **Funzioni filigrana**, quindi selezionare Motivo anti-copia o Filigrana. Fare clic su **Impostazioni** per modificare impostazioni quali le dimensioni, la densità o la posizione della dicitura o della filigrana.

**Informazioni correlate**

- ➔ [“Nozioni base sulla stampa” a pagina 131](#)
- ➔ [“Scheda Altre opzioni” a pagina 148](#)

## Stampa di file protetti da password

È possibile impostare una password per un lavoro di stampa in modo da consentire l'avvio della stampa solo dopo l'immissione della password nel pannello di controllo della stampante.

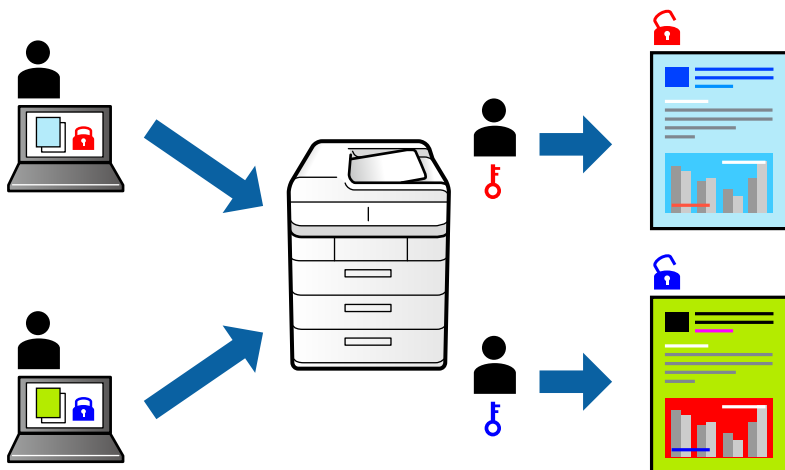

## Impostazioni di stampa

Sulla scheda **Altre opzioni** del driver della stampante, selezionare **Lavoro confidenziale** e inserire una password.

Per stampare il lavoro, toccare **Processo riservato** sulla schermata iniziale del pannello di controllo della stampante. Selezionare il lavoro da stampare, quindi inserire la password.

### Informazioni correlate

- ➔ [“Nozioni base sulla stampa” a pagina 131](#)
- ➔ [“Scheda Altre opzioni” a pagina 148](#)

## Stampa di più file contemporaneamente

Organizzatore lavori rapido consente di combinare vari file creati in diverse applicazioni e di stamparli come unico lavoro di stampa. Per i file combinati, è possibile specificare le impostazioni di stampa quali il layout multipagina e la stampa fronte/retro.

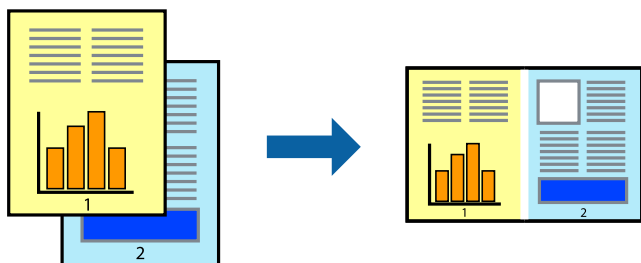

## Impostazioni di stampa

Nella scheda **Principale** del driver della stampante, selezionare **Organizzatore lavori rapido**. Quando si avvia la stampa, viene visualizzata la finestra Organizzatore lavori rapido. Mentre è aperta la finestra Organizzatore lavori rapido, aprire il file che si desidera combinare con il file corrente e ripetere i passaggi sopra descritti.

Se si seleziona un lavoro di stampa aggiunto al Progetto di stampa nella finestra Organizzatore lavori rapido, è possibile modificare il layout della pagina.

Fare clic su **Stampa** dal menu **File** per avviare la stampa.

### Nota:

*Se si chiude la finestra Organizzatore lavori rapido prima di aggiungere tutti i dati di stampa al Progetto di stampa, il lavoro di stampa su cui si sta lavorando viene annullato. Fare clic su **Salva** dal menu **File** per salvare il lavoro corrente. L'estensione dei file salvati è ".ecl".*

*Per aprire un Progetto di stampa, fare clic su **Organizzatore lavori rapido** nella scheda **Utility** del driver della stampante per aprire la finestra Organizzatore lavori rapido. Quindi, scegliere **Apri** dal menu **File** per selezionare il file.*

### Informazioni correlate

- ➔ [“Nozioni base sulla stampa” a pagina 131](#)
- ➔ [“Scheda Principale” a pagina 147](#)

## Stampare utilizzando la funzionalità di Stampa universale a colori

È possibile migliorare la visibilità dei testi e delle immagini nelle stampe.

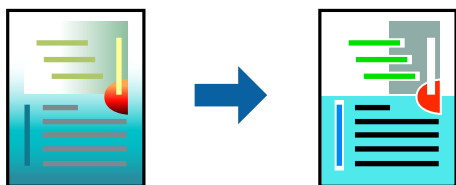

La funzionalità Stampa colore universale è disponibile solo quando sono state configurate le impostazioni seguenti.

- Tipo carta: Carta comune, Carta autocopiante, Carta intestata, Carta riciclata, Carta a colori, Carta prestampata, Carta comune di alta qualità
- Qualità: **Standard** o qualità più elevata
- Colore di stampa: **Colore**
- Applicazioni: Microsoft® Office 2007 o versioni successive
- Formato testo: 96 pts o inferiore

## Impostazioni di stampa

Nella scheda **Altre opzioni** del driver della stampante, selezionare **Opzioni immagine** nell'impostazione **Correzione colore**. Selezionare un'opzione dall'impostazione **Stampa colore universale**. Fare clic su **Opzioni di miglioramento** per effettuare ulteriori impostazioni.



## Stampa

### Nota:

- Alcuni caratteri potrebbero essere modificati dai modelli, per esempio "+" può diventare "±".
- I motivi e le sottolineature specifici di ogni applicazione potrebbero alterare il contenuto stampato utilizzando le seguenti impostazioni.
- La qualità di stampa delle foto e di altre immagini potrebbe peggiorare se si utilizzano le impostazioni di Stampa colore universale.
- La stampa viene eseguita più lentamente se si utilizzano le impostazioni di Stampa colore universale.

### Informazioni correlate

- ➔ [“Nozioni base sulla stampa” a pagina 131](#)
- ➔ [“Scheda Altre opzioni” a pagina 148](#)

## Regolazione del colore di stampa

È possibile regolare i colori nel lavoro di stampa.

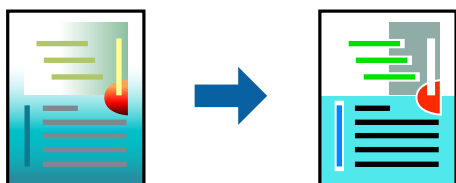

### Nota:

Tali regolazioni non vengono applicate ai dati originali.

## Impostazioni di stampa

Nella scheda **Altre opzioni** del driver della stampante, selezionare **Personal** come impostazione relativa al **Correzione colore**. Fare clic su **Altre impostazioni** per aprire la finestra **Correzione colore** quindi selezionare il metodo di correzione del colore.

### Nota:

- Automatico** è selezionato per impostazione predefinita sulla scheda **Altre opzioni**. Con questa impostazione, i colori vengono adattati automaticamente alle impostazioni relative al tipo di carta e alla qualità di stampa.
- PhotoEnhance** nella finestra **Correzione colore** regola il colore analizzando la posizione del soggetto. Pertanto, se la posizione del soggetto è stata modificata mediante la riduzione, l'ingrandimento, il ritaglio o la rotazione dell'immagine, i colori potrebbero cambiare in modo imprevisto. Se l'immagine è sfocata, il tono potrebbe non essere naturale. Se i colori cambiano notevolmente o assumono un aspetto poco naturale, non stampare in modalità **PhotoEnhance**.

### Informazioni correlate

- ➔ [“Nozioni base sulla stampa” a pagina 131](#)
- ➔ [“Scheda Altre opzioni” a pagina 148](#)

## Stampare evidenziando le linee sottili

È possibile aumentare lo spessore delle linee sottili, che altrimenti non sarebbero visibili nella stampa.

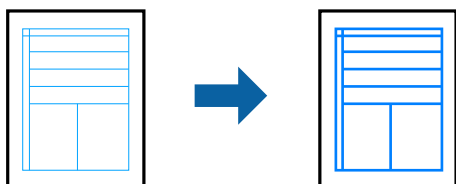

### Impostazioni di stampa

Nella scheda **Altre opzioni** del driver della stampante, selezionare **Opzioni immagine** nell'impostazione **Correzione colore**. Selezionare **Enfatizza linee sottili**.

#### Informazioni correlate

- ➔ [“Nozioni base sulla stampa” a pagina 131](#)
- ➔ [“Scheda Altre opzioni” a pagina 148](#)

## Stampa nitida di codici a barre

È possibile stampare un codice a barre in modo nitido per facilitarne la scansione. Attivare questa funzione solo se il codice a barre stampato non può essere acquisito.

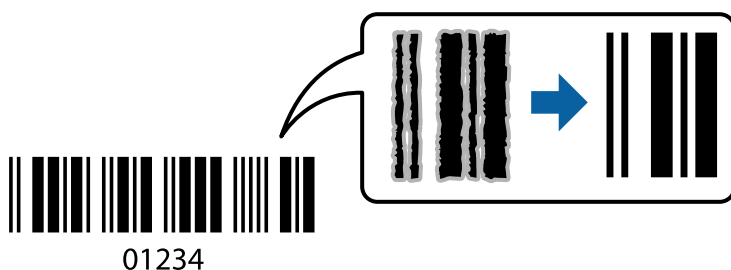

È possibile utilizzare questa funzione in base alle indicazioni fornite di seguito.

- Carta: Carta comune, Carta autocopiante, Carta intestata, Carta riciclata, Carta a colori, Carta prestampata, Carta comune di alta qualità, Carta spessa di grammatura da 91 a 256 g/m<sup>2</sup>, Epson Matte Paper-Heavyweight, Epson Double-Sided Matte Paper, o Busta
- Qualità: **Standard**, **Alto** (non disponibile per carta con uno spessore compreso tra 161 e 256 g/m<sup>2</sup>, Epson Matte Paper-Heavyweight, e Epson Double-Sided Matte Paper)

#### **Nota:**

*Non sempre è possibile ridurre la sfocatura; ciò dipende dalle circostanze.*

### Impostazioni di stampa

Sulla scheda **Utility** del driver della stampante, fare clic su **Impostazioni avanzate**, quindi selezionare **Modo Codice a barre**.

**Informazioni correlate**

- ➔ “Nozioni base sulla stampa” a pagina 131
- ➔ “Scheda Utility” a pagina 149

**Annullamento della stampa**

È possibile annullare un lavoro di stampa dal computer. Tuttavia, non è possibile annullare un lavoro di stampa già inviato alla stampante dal computer. Il lavoro di stampa deve essere annullato tramite il pannello di controllo della stampante.

**Annullamento**

Sul computer in uso, fare clic con il pulsante destro del mouse sulla stampante in **Dispositivi e stampanti**, **Stampante** o in **Stampanti e fax**. Fare clic su **Visualizza stampa in corso**, fare clic con il pulsante destro del mouse sul lavoro che si desidera annullare, quindi selezionare **Annulla**.

**Opzioni di menu per il driver della stampante**

Aprire la finestra di stampa in un'applicazione, selezionare la stampante e accedere alla finestra del driver della stampante.

**Nota:**

*I menu variano in base all'opzione selezionata.*

**Scheda Principale**

Preimpostazioni di stampa	Aggiungi/Rimuovi preimpostazioni	È possibile aggiungere o rimuovere le impostazioni predefinite di stampa utilizzate di frequente. Selezionare dall'elenco l'impostazione predefinita da utilizzare.
Mostra impostazioni	Consente di visualizzare un elenco di voci correntemente impostate sulle schede <b>Principale</b> e <b>Altre opzioni</b> .	
Default	Consente di ripristinare tutte le impostazioni ai valori di fabbrica predefiniti. Anche le impostazioni sulla scheda <b>Altre opzioni</b> vengono ripristinate ai valori predefiniti.	
Livelli inchiostro	Mostra i livelli di inchiostro approssimativi.	
Origine carta	Selezionare l'origine carta dalla quale viene alimentata la carta. Selezionare <b>Selezione automatica</b> per selezionare automaticamente l'origine carta configurata in Impostazione carta sulla stampante.	
Formato documento	Selezionare il formato carta su cui si desidera stampare. Se si seleziona <b>Definito dall'utente</b> , inserire la larghezza e l'altezza della carta.	
Orientamento	Selezionare l'orientamento di stampa desiderato.	
Tipo di carta	Selezionare il tipo di carta sulla quale stampare.	
Qualità	Selezionare la qualità di stampa che si desidera utilizzare. Le impostazioni disponibili dipendono dal tipo di carta selezionato.	
Colore	Selezionare il colore del lavoro di stampa.	

## Stampa

Stampa doppio lato	Consente di eseguire la stampa fronte/retro.	
	Impostazioni manifesto	È possibile specificare il lato di rilegatura e i margini di rilegatura. Se si esegue la stampa di documenti multipagina, è possibile scegliere se stampare partendo dal lato anteriore o posteriore del foglio.
	Densità stampa	Selezionare il tipo di documento per regolare la densità di stampa. Se viene selezionata la densità di stampa appropriata, è possibile evitare che le immagini risultino visibili anche sull'altro lato del foglio. Selezionare <b>Definito dall'utente</b> per regolare la densità di stampa manualmente.
Multipagina	Consente di stampare più pagine su un unico foglio o di eseguire la stampa di manifesti. Fare clic su <b>Ordine di pagina</b> per specificare l'ordine di stampa delle pagine.	
Copie	Impostare il numero di copie da stampare.	
	Fascicola	Consente di stampare documenti multipagina fascicolati in ordine e suddivisi in gruppi.
	Ordine inverso	Consente di stampare dall'ultima pagina in modo che le pagine siano impilate nell'ordine corretto dopo la stampa.
Modo Quiete	Consente di ridurre il rumore prodotto dalla stampante. Tuttavia, se si abilita questa impostazione, la velocità di stampa può risultare minore.	
Anteprima di stampa	Visualizza un'anteprima del documento prima della stampa.	
Organizzatore lavori rapido	Selezionare per stampare mediante la funzionalità Organizzatore lavori rapido.	

## Scheda Altre opzioni

Preimpostazioni di stampa	Aggiungi/Rimuovi preimpostazioni	È possibile aggiungere o rimuovere le impostazioni predefinite di stampa utilizzate di frequente. Selezionare dall'elenco l'impostazione predefinita da utilizzare.
Mostra impostazioni	Consente di visualizzare un elenco di voci correntemente impostate sulle schede <b>Principale</b> e <b>Altre opzioni</b> .	
Default	Consente di ripristinare tutte le impostazioni ai valori di fabbrica predefiniti. Anche le impostazioni sulla scheda <b>Principale</b> vengono ripristinate ai valori predefiniti.	
Formato documento	Selezionare il formato del documento.	
Emissione carta	Selezionare il formato carta su cui si desidera stampare. Se la <b>Emissione carta</b> è diversa dal <b>Formato documento</b> , <b>Stampa proporzionale</b> viene selezionato automaticamente. Non è necessario selezionare <b>Emissione carta</b> quando si esegue la stampa di documenti senza modificare il formato.	
Stampa proporzionale	Consente di ridurre o ingrandire le dimensioni di un documento.	
	Adatta alla Pagina	Consente di ridurre o ingrandire il documento per adattarlo al formato carta selezionato in <b>Emissione carta</b> .
	Zoom su	Consente di stampare con una percentuale specifica.
	Centro	Consente di stampare immagini al centro della carta.

## Stampa

Correzione colore	Automatico	Consente di regolare automaticamente i colori delle immagini.
	Personal.	Consente di eseguire la correzione del colore manuale. Fare clic su <b>Altre impostazioni</b> per effettuare ulteriori impostazioni.
	Opzioni immagine	Attiva le opzioni relative alla qualità di stampa, come Stampa colore universale o Correggi occhi rossi. Inoltre, è possibile aumentare lo spessore delle linee sottili per renderle visibili sulle stampe.
Funzioni filigrana	Consente di effettuare le impostazioni relative alle diciture di protezione da copia o alle filigrane.	
Lavoro confidenziale	Consente di proteggere con una password i documenti riservati in fase di stampa. Utilizzando questa funzione, i dati di stampa vengono archiviati nella stampante e possono essere stampati solo dopo l'inserimento della password nel pannello di controllo della stampante. Fare clic su <b>Impostazioni filigrana</b> per modificare le impostazioni.	
Impostazioni supplementari	Rotazione di 180°	Ruota le pagine di 180 gradi prima della stampa. Questa funzione è utile quando si stampa su carta, come le buste, che vengono caricate in una direzione fissa nella stampante.
	Alta velocità	la stampa viene eseguita quando la testina di stampa si sposta in entrambe le direzioni. La stampa è più veloce, tuttavia la qualità di stampa potrebbe non essere ottimale.
	Immagine speculare	Inverte l'immagine per stamparla come apparirebbe in uno specchio.

## Scheda Utility

Controllo ugelli	Consente di stampare un motivo di controllo degli ugelli per controllare se gli ugelli della testina di stampa sono ostruiti.
Pulizia testine	Consente di pulire gli ugelli ostruiti della testina di stampa. Poiché questa funzione usa un po' di inchiostro, pulire la testina di stampa solo se gli ugelli sono ostruiti.
Organizzatore lavori rapido	Consente di aprire la finestra Organizzatore lavori rapido. È possibile salvare e modificare i dati.
EPSON Status Monitor 3	Consente di aprire la finestra EPSON Status Monitor 3. Qui è possibile verificare lo stato della stampante e dei materiali di consumo.
Preferenze di controllo	Consente di effettuare le impostazioni relative alle voci della finestra EPSON Status Monitor 3.
Impostazioni avanzate	Consente di effettuare una varietà di impostazioni. Per ulteriori informazioni, fare clic con il tasto destro del mouse su ciascuna voce per visualizzare la ?.
Coda di stampa	Visualizza i lavori in attesa di stampa. È possibile verificare, mettere in pausa o riprendere i lavori di stampa.
Informazioni su stampante e opzioni	È possibile registrare gli account utente. Se sulla stampante è impostato il controllo dell'accesso, è necessario registrare l'account personale.
Lingua	Consente di modificare la lingua da utilizzare nella finestra del driver della stampante. Per applicare le impostazioni, chiudere e aprire nuovamente il driver della stampante.
Aggiornamento software	Consente di avviare EPSON Software Updater per individuare su Internet le versioni più aggiornate delle applicazioni.
Assistenza tecnica	Consente di accedere al sito web del supporto tecnico Epson.

---

## Stampare dal driver PostScript della stampante su Windows

Un driver della stampante PostScript invia comandi di stampa a una stampante utilizzando il linguaggio di descrizione di pagina PostScript.

1. Aprire il file da stampare.  
Caricare carta nella stampante se non è già stata caricata.
2. Selezionare **Stampa** o **Imposta stampante** dal menu **File**
3. Selezionare la stampante in uso.
4. Selezionare **Preferenze** o **Proprietà** per accedere alla finestra del driver della stampante.

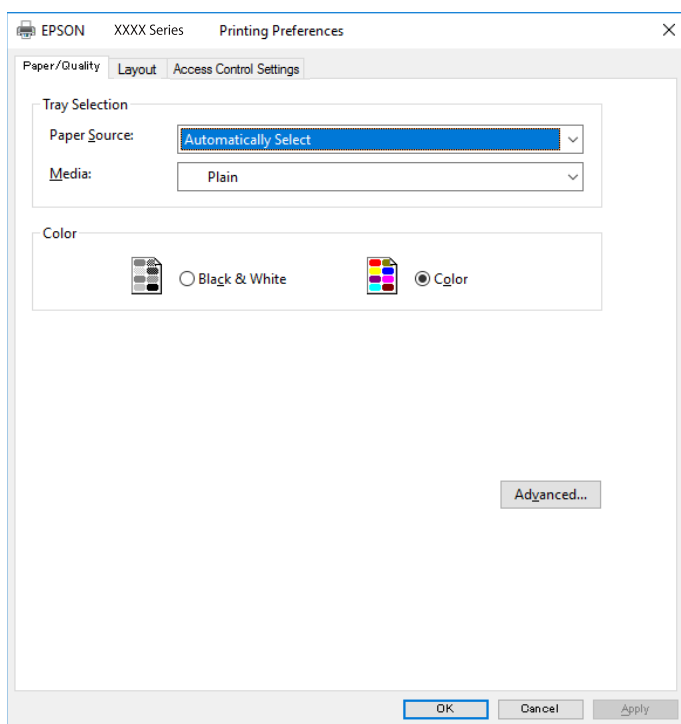

5. Modificare le impostazioni come desiderato.  
Per ulteriori informazioni, consultare le opzioni di menu del driver della stampante.
6. Per ulteriori informazioni, fare clic su **OK** per chiudere il driver della stampante.
7. Fare clic su **Stampa**.

### Informazioni correlate

- ➔ [“Carta disponibile e capacità” a pagina 27](#)
- ➔ [“Caricamento di carta nel Cassetto carta” a pagina 32](#)
- ➔ [“Caricamento di carta nel Alim. posteriore carta” a pagina 34](#)
- ➔ [“Elenco dei tipi di carta” a pagina 38](#)

## Stampa

➔ “Scheda Carta/Qualità” a pagina 151

➔ “Scheda Layout” a pagina 151

## Opzioni di menu per il driver della stampante PostScript

Aprire la finestra di stampa in un'applicazione, selezionare la stampante e accedere alla finestra del driver della stampante.

### Nota:

*I menu variano in base all'opzione selezionata.*

### Scheda Carta/Qualità

Selezione vassoio	Origine carta	Selezionare l'origine carta dalla quale viene alimentata la carta. Impostare la <b>Selezione automatica</b> per selezionare automaticamente l'origine carta selezionata nell' <b>Impostazione carta</b> sulla stampante.
	Supporto	Selezionare il tipo di carta sulla quale stampare.
Colori	Selezionare il colore del lavoro di stampa.	

### Scheda Layout

Orientamento	Selezionare l'orientamento di stampa desiderato.		
Stampa su 2 lati	Consente di eseguire la stampa fronte/retro.		
Ordine di pagina	Selezionare per stampare dalla prima o dall'ultima pagina. Se si seleziona <b>Dall'ultima alla prima</b> , dopo la stampa le pagine vengono impilate nell'ordine corretto in base al numero di pagina.		
Formato pagina	Pagine per foglio	Consente di stampare più pagine su un unico foglio.	
		Layout pagine per foglio	Consente di specificare il layout della pagina quando si esegue la stampa di più pagine su un unico foglio.
	Opuscolo	Selezionare per creare un opuscolo.	
		Rilegatura opuscolo	Consente di selezionare la posizione di rilegatura dell'opuscolo.

### Scheda Impostazioni controllo accessi

L'amministratore può limitare l'uso della stampante. La stampa è disponibile dopo la registrazione del proprio account nel driver della stampante. Contattare l'amministratore per dettagli sull'account personale.

Impostazioni controllo accessi	Registrazione utente	Consente di inserire un nome utente e una password.
	Nome utente	Inserire un nome utente.
	Password	Inserire una password.

## Stampa

### Opzioni avanzate

Carta/Uscita	Formato carta	Selezionare il formato carta su cui si desidera stampare.		
	Copie	Impostare il numero di copie da stampare.		
Grafica	Qualità di stampa	Selezionare la qualità di stampa che si desidera utilizzare.		
	Gestione del colore delle immagini	Selezionare il metodo o il tipo di ICM.		
	Adattamento	Consente di ridurre o ingrandire il documento.		
	Font TrueType	Consente di impostare il font sostitutivo di TrueType.		
Opzioni documento	Funzioni di stampa avanzate	Consente di effettuare impostazioni dettagliate per le funzionalità di stampa.		
	Opzioni PostScript	Consente di effettuare impostazioni opzionali.		
	Funzionalità della stampante	Modo colore	Selezionare se si desidera stampare a colori o in monocromia.	
		Simulazione stampa	È possibile selezionare un colore di inchiostro CMYK per simulare la stampa riproducendo il colore dell'inchiostro CMYK della stampa offset.	
		Ink Save Mode	Consente di risparmiare inchiostro mediante la riduzione della densità di stampa.	
Ruotare di 180°		Ruota i dati di 180 gradi prima della stampa.		

### Annullamento della stampa

È possibile annullare un lavoro di stampa dal computer. Tuttavia, non è possibile annullare un lavoro di stampa già inviato alla stampante dal computer. Il lavoro di stampa deve essere annullato tramite il pannello di controllo della stampante.

### Annullamento

Sul computer in uso, fare clic con il pulsante destro del mouse sulla stampante in **Dispositivi e stampanti**, **Stampante** o in **Stampanti e fax**. Fare clic su **Visualizza stampa in corso**, fare clic con il pulsante destro del mouse sul lavoro che si desidera annullare, quindi selezionare **Annulla**.

---

## Stampare dal driver della stampante su Mac OS

### Nozioni base sulla stampa

**Nota:**

Le operazioni da eseguire differiscono a seconda dell'applicazione in uso. Per ulteriori informazioni, consultare la guida in linea dell'applicazione.



## Stampa

1. Aprire il file da stampare.  
Caricare carta nella stampante se non è già stata caricata.
2. Selezionare **Stampa** o un altro comando dal menu **File** per accedere alla finestra di dialogo di stampa.  
Se necessario, fare clic su **Mostra dettagli** o su ▼ per espandere la finestra di stampa.
3. Selezionare la stampante in uso.
4. Scegliere **Impostazioni di stampa** dal menu a comparsa.

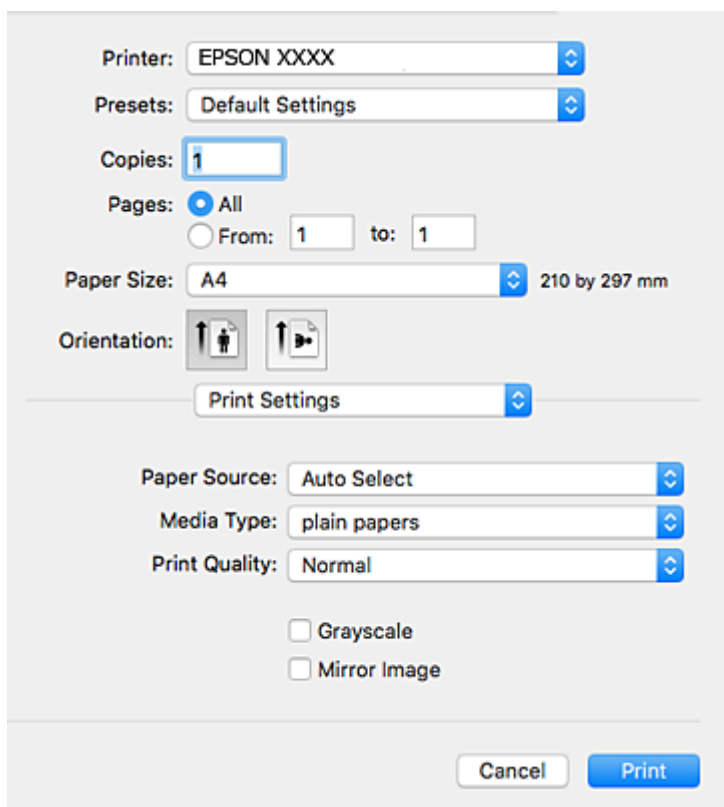

### Nota:

In OS X Mountain Lion o versioni successive, la mancata visualizzazione del menu **Impostazioni di stampa** indica che il driver della stampante Epson non è stato installato correttamente.

Scegliere **Preferenze di Sistema** dal menu  > **Stampanti e Scanner** (oppure **Stampa e Scansione** o **Stampa e Fax**), rimuovere la stampante e aggiungerla di nuovo. Per informazioni sull'aggiunta di una stampante, visitare il collegamento indicato di seguito.

<http://epson.sn>

5. Modificare le impostazioni come desiderato.  
Per ulteriori informazioni, consultare le opzioni di menu del driver della stampante.
6. Fare clic su **Stampa**.

### Informazioni correlate

- ➔ “Carta disponibile e capacità” a pagina 27
- ➔ “Caricamento di carta nel Cassetto carta” a pagina 32

## Stampa

- ➔ “Caricamento di carta nel Alim. posteriore carta” a pagina 34
- ➔ “Elenco dei tipi di carta” a pagina 38
- ➔ “Opzioni di menu per Impostazioni di stampa” a pagina 159

### Stampa su 2 lati

È possibile stampare su entrambi i lati del foglio.

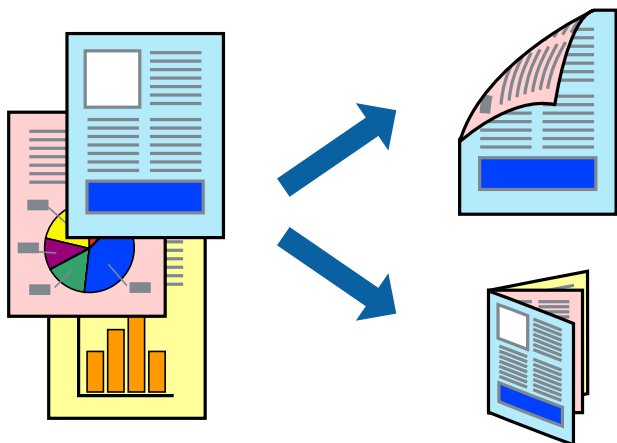

**Nota:**

- L'utilizzo di carta non adatta per la stampa fronte/retro potrebbe incidere sulla qualità di stampa e causare inceppamenti.
- A seconda del tipo di carta e dei dati di stampa, potrebbero verificarsi passaggi di inchiostro attraverso la carta.

#### Informazioni correlate

- ➔ “Carta disponibile e capacità” a pagina 27

### Impostazioni di stampa

Scegliere **Impostazioni stampa fronte/retro** dal menu a comparsa. Selezionare il metodo per la stampa fronte/retro, quindi configurare le impostazioni **Tipo documento**.

**Nota:**

- La velocità di stampa può essere ridotta in base al tipo di documento.
- In caso di stampa di foto dense di dati, selezionare **Testo e grafica** o **Testo e foto** nell'impostazione **Tipo documento**. Se le stampe sono macchiate o l'inchiostro risulta visibile sull'altro lato della carta, regolare le opzioni **Densità stampa** e **Tempo asciugatura aumentato** in **Regolazioni**.

#### Informazioni correlate

- ➔ “Nozioni base sulla stampa” a pagina 152
- ➔ “Opzioni di menu per Impostazioni stampa fronte/retro” a pagina 159

## Stampa di più pagine su un singolo foglio

È possibile stampare due o quattro pagine di dati su un singolo foglio di carta.

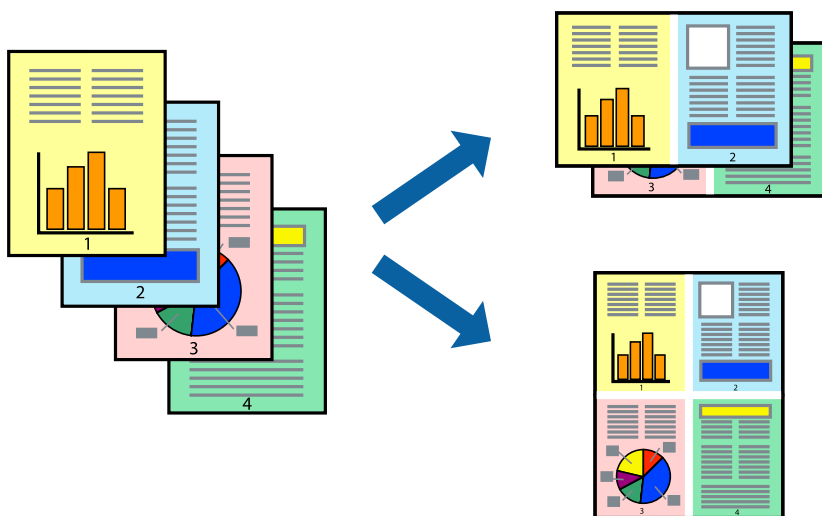

## Impostazioni di stampa

Scegliere **Layout** dal menu a comparsa. Impostare il numero di pagine in **Pagine per foglio**, l'**Orientamento** (ordine di pagina) e il **Margine**.

### Informazioni correlate

- ➔ “Nozioni base sulla stampa” a pagina 152
- ➔ “Opzioni di menu per il layout” a pagina 158

## Stampare e impilare le pagine in ordine (stampa in ordine inverso)

È possibile stampare dall'ultima pagina in modo che i documenti vengano impilati in ordine di pagina.

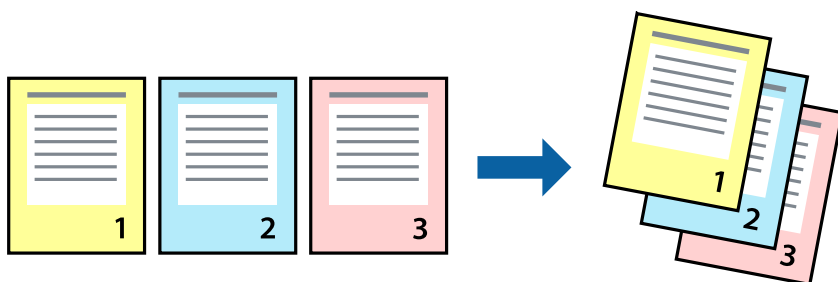

## Impostazioni di stampa

Scegliere **Gestione carta** dal menu a comparsa. Selezionare **Inverti** come impostazione relativa all'**Ordine di pagina**.

**Informazioni correlate**

- ➔ “Nozioni base sulla stampa” a pagina 152
- ➔ “Opzioni di menu per la gestione carta” a pagina 158

**Stampa di un documento a dimensioni ingrandite o ridotte**

È possibile ridurre o ingrandire il formato di un documento di una percentuale specifica, oppure adattarlo al formato carta caricato nella stampante.

**Impostazioni di stampa**

Se si adatta la stampa al formato carta, selezionare **Gestione carta** dal menu a comparsa, quindi selezionare **Adatta in scala al foglio**. Impostare il formato della carta caricata nella stampante in **Dimensioni foglio di stampa**. Se si desidera ridurre il formato del documento, selezionare **Riduci solamente**.

Se si desidera stampare utilizzando una percentuale specifica, eseguire una delle seguenti operazioni.

- Selezionare **Stampa** dal menu **File** dell'applicazione. Selezionare **Stampante**, inserire una percentuale in **Adatta**, quindi fare clic su **Stampa**.
- Selezionare **Formato di stampa** dal menu **File** dell'applicazione. Selezionare la stampante in **Formato per**, inserire una percentuale in **Adatta**, quindi fare clic su **OK**.

**Nota:**

Applicare il formato carta impostato nell'applicazione all'impostazione **Formato carta**.

**Informazioni correlate**

- ➔ “Nozioni base sulla stampa” a pagina 152
- ➔ “Opzioni di menu per la gestione carta” a pagina 158

## Regolazione del colore di stampa

È possibile regolare i colori nel lavoro di stampa.

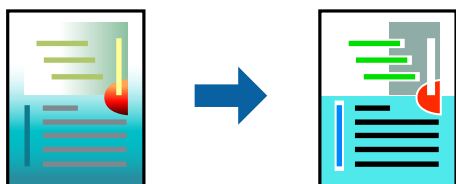

**Nota:**

Tali regolazioni non vengono applicate ai dati originali.

## Impostazioni di stampa

Selezionare **Corrispondenza colori** dal menu a comparsa, quindi selezionare **EPSON Regolazione colore**. Selezionare **Opzioni colore** dal menu a comparsa, quindi scegliere una delle opzioni disponibili. Fare clic sulla freccia accanto a **Impostazioni avanzate** ed effettuare ulteriori impostazioni.

### Informazioni correlate

- ➔ “Nozioni base sulla stampa” a pagina 152
- ➔ “Opzioni di menu per la corrispondenza dei colori” a pagina 158
- ➔ “Opzioni di menu per Opzioni colore” a pagina 159

## Annullamento della stampa

È possibile annullare un lavoro di stampa dal computer. Tuttavia, non è possibile annullare un lavoro di stampa già inviato alla stampante dal computer. Il lavoro di stampa deve essere annullato tramite il pannello di controllo della stampante.

## Annullamento

Fare clic sull'icona della stampante nel **Dock**. Selezionare il lavoro da annullare, quindi eseguire una delle seguenti operazioni.

- OS X Mountain Lion o versioni successive

Fare clic su  accanto alla barra di avanzamento.

- Da Mac OS X v10.6.8 a v10.7.x

Fare clic su **Elimina**.

## Opzioni di menu per il driver della stampante

Aprire la finestra di stampa in un'applicazione, selezionare la stampante e accedere alla finestra del driver della stampante.

## Stampa

### Nota:

I menu variano in base all'opzione selezionata.

## Opzioni di menu per il layout

Pagine per foglio	Consente di selezionare il numero di pagine da stampare su un foglio.
Orientamento	Consente di specificare l'ordine di stampa delle pagine.
Bordo	Consente di stampare un bordo attorno alle pagine.
Inverti orientamento pagina	Ruota le pagine di 180 gradi prima della stampa. Selezionare questa voce quando si stampa su carta, come le buste, che vengono caricate in una direzione fissa nella stampante.
Capovolgi orizzontalmente	Inverte un'immagine per stamparla come apparirebbe in uno specchio.

## Opzioni di menu per la corrispondenza dei colori

ColorSync	Selezionare il metodo di corrispondenza dei colori. Queste opzioni consentono di regolare i colori tra la stampante e lo schermo del computer per minimizzare le differenze di colore.
EPSON Regolazione colore	

## Opzioni di menu per la gestione carta

Fascicola pagine	Consente di stampare documenti multipagina fascicolati in ordine e suddivisi in gruppi.	
Pagine da stampare	Selezionare per stampare solo le pagine pari o dispari.	
Ordine di pagina	Selezionare per stampare dalla prima o dall'ultima pagina.	
Adatta in scala al foglio	Consente di stampare una pagina adattandola in scala al formato carta caricato.	
	Dimensioni foglio di stampa	Selezionare il formato carta su cui eseguire la stampa.
	Riduci solamente	Selezionare se si desidera ridurre il formato del documento.

## Opzioni di menu per la pagina di copertina

Stampa pagina di copertina	Selezionare se stampare o meno una pagina di copertina. Se si desidera aggiungere una copertina posteriore, selezionare <b>Dietro al documento</b> .
Tipo di pagina di copertina	Selezionare i contenuti della pagina di copertina.

## Stampa

## Opzioni di menu per Impostazioni di stampa

Origine carta	Selezionare l'origine carta dalla quale viene alimentata la carta. Se la stampante dispone di una sola origine della carta, questa voce non viene visualizzata. Se si seleziona <b>Selezione automatica</b> , viene selezionata automaticamente l'origine carta che corrisponde all' <b>Impostazione carta</b> sulla stampante.
Supporto	Selezionare il tipo di carta sulla quale stampare.
Qualità	Selezionare la qualità di stampa che si desidera utilizzare. Le opzioni variano a seconda del tipo di carta.
Scala di grigio	Selezionare quando si desidera stampare in bianco e nero o in scala di grigi.
Immagine speculare	Inverte un'immagine per stamparla come apparirebbe in uno specchio.

## Opzioni di menu per Opzioni colore

Impostaz. manuali	Regolare i colori manualmente. In <b>Impostazioni avanzate</b> è possibile selezionare le impostazioni avanzate.
PhotoEnhance	Fornisce immagini più nitide e colori più brillanti regolando automaticamente il contrasto, la saturazione e la luminosità dei dati di immagine originali.
Off (Nessuna regolazione colore)	Consente di stampare senza migliorare o regolare il colore in alcun modo.

## Opzioni di menu per Impostazioni stampa fronte/retro

Stampa doppio lato	Stampa su entrambi i lati del foglio.
--------------------	---------------------------------------

## Configurazione delle impostazioni di funzionamento del driver della stampante (sistemi Mac OS)

## Accedere alla finestra delle Impostazioni di funzionamento del driver della stampante per Mac OS

Scegliere **Preferenze di Sistema** dal menu  > **Stampanti e Scanner** (oppure **Stampa e Scansione** o **Stampa e Fax**), quindi selezionare la stampante in uso. Fare clic su **Opzioni e forniture** > **Opzioni** (o **Driver**).

## Impostazioni di funzionamento del driver della stampante Mac OS

- Carta spessa e buste: impedisce la formazione di macchie di inchiostro durante la stampa su carta spessa. Tuttavia, la velocità di stampa può risultare minore.
- Salta Pagina Vuota: le pagine vuote non vengono stampate.
- Modo Quiete: riduce il rumore della stampante: tuttavia, ciò può ridurre la velocità di stampa.

## Stampa

- Consenti stampa in nero temporanea: consente la stampa solo con inchiostro nero per un periodo di tempo limitato.
- Stampa alta velocità: la stampa viene eseguita quando la testina di stampa si sposta in entrambe le direzioni. La stampa è più veloce, tuttavia la qualità di stampa potrebbe non essere ottimale.
- Genera documenti per archiviazione: alimentare direttamente la carta in modo da facilitare la fascicolazione quando si stampano dati in orizzontale o fronte/retro. La stampa di buste non è supportata.
- Notifiche di avvertenza: consente di impostare la visualizzazione di notifiche di avviso del driver della stampante.
- Crea comunicazione bidirezionale: nella maggior parte dei casi, l'impostazione dovrebbe essere impostata su **On**. Selezionare **Off** quando non è possibile reperire informazioni sulla stampante perché la stampante è condivisa con computer Windows all'interno di una rete o per qualsiasi altro motivo.
- Cassetto inferiore: Aggiungere le unità cassetto carta opzionali all'origine carta.

---

## Stampare dal driver PostScript della stampante su Mac OS

Un driver della stampante PostScript invia comandi di stampa a una stampante utilizzando il linguaggio di descrizione di pagina PostScript.

1. Aprire il file da stampare.  
Caricare carta nella stampante se non è già stata caricata.
2. Scegliere **Stampa** o **Imposta stampante** dal menu **File**.  
Se necessario, fare clic su **Mostra dettagli** o su ▼ per espandere la finestra di stampa.
3. Selezionare la stampante in uso.



## Stampa

4. Selezionare **Funzioni di stampa** dal menu a comparsa.

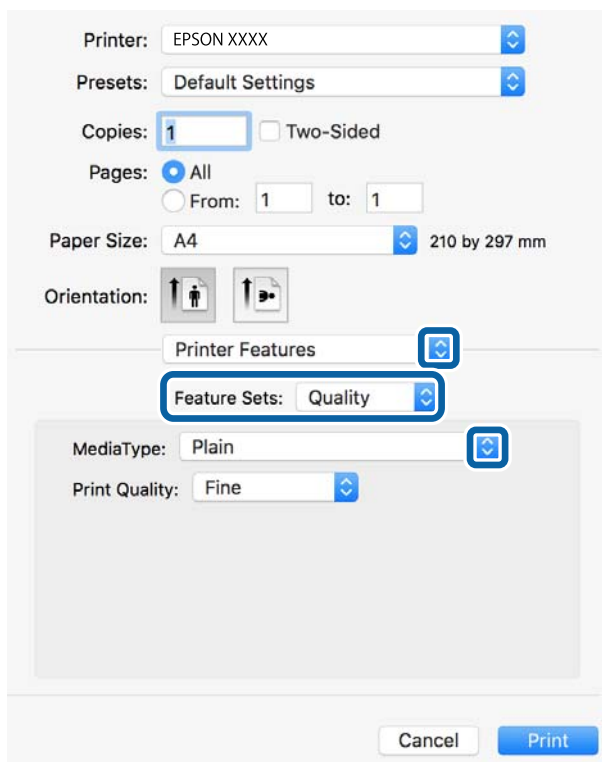

5. Modificare le impostazioni come desiderato.

Per ulteriori informazioni, consultare le opzioni di menu del driver della stampante.

6. Fare clic su **Stampa**.

### Informazioni correlate

- ➔ [“Carta disponibile e capacità” a pagina 27](#)
- ➔ [“Caricamento di carta nel Cassetto carta” a pagina 32](#)
- ➔ [“Caricamento di carta nel Alim. posteriore carta” a pagina 34](#)
- ➔ [“Elenco dei tipi di carta” a pagina 38](#)
- ➔ [“Opzioni di menu per le funzionalità della stampante” a pagina 163](#)

## Opzioni di menu per il driver della stampante PostScript

Aprire la finestra di stampa in un'applicazione, selezionare la stampante e accedere alla finestra del driver della stampante.

### Nota:

*I menu variano in base all'opzione selezionata.*

### Opzioni di menu per il layout

Pagine per foglio	Consente di selezionare il numero di pagine da stampare su un foglio.
-------------------	---

## Stampa

Orientamento	Consente di specificare l'ordine di stampa delle pagine.
Bordo	Consente di stampare un bordo attorno alle pagine.
Fronte/retro	Consente di eseguire la stampa fronte/retro.
Inverti orientamento pagina	Ruota le pagine di 180 gradi prima della stampa.
Capovolgi orizzontalmente	Inverte l'immagine per stamparla come apparirebbe in uno specchio.

### Opzioni di menu per la corrispondenza dei colori

ColorSync	Selezionare il metodo di corrispondenza dei colori. Queste opzioni consentono di regolare il colore tra la stampante e lo schermo del computer per minimizzare le differenze di colore.
Nella stampante	

### Opzioni di menu per la gestione carta

Fascicola pagine	Consente di stampare documenti multipagina fascicolati in ordine e suddivisi in gruppi.	
Pagine da stampare	Selezionare per stampare solo le pagine pari o dispari.	
Ordine di pagina	Selezionare per stampare dalla prima o dall'ultima pagina.	
Adatta in scala al foglio	Consente di stampare una pagina adattandola in scala al formato carta caricato.	
	Dimensioni foglio di stampa	Selezionare il formato carta su cui eseguire la stampa.
	Riduci solamente	Selezionare se si desidera ridurre il formato del documento.

### Opzioni di menu per l'alimentazione carta

Tutte le pagine da	Selezionare l'origine carta dalla quale viene alimentata la carta.
Prima pagina da/ Rimanenti da	Impostando la <b>Selezione automatica</b> , viene selezionata automaticamente l'origine carta che corrisponde all' <b>Impostazione carta</b> sulla stampante. Inoltre, è possibile selezionare l'origine carta per ogni pagina.

### Opzioni di menu per la pagina di copertina

Stampa pagina di copertina	Selezionare se stampare o meno una pagina di copertina. Se si desidera aggiungere una copertina posteriore, selezionare <b>Dietro al documento</b> .
Tipo di pagina di copertina	Selezionare i contenuti della pagina di copertina.

## Opzioni di menu per le funzionalità della stampante

Serie di funzioni	Qualità	Tipo supporto	Selezionare il tipo di carta sulla quale stampare.
		Qualité	Selezionare la qualità di stampa che si desidera utilizzare.
	Colore	Modo colore	Selezionare se si desidera stampare a colori o in monocromia.
		Simulazione stampa	È possibile selezionare un colore di inchiostro CMYK per simulare la stampa riproducendo il colore dell'inchiostro CMYK della stampa offset.
	Altri	Ink Save Mode	Consente di risparmiare inchiostro mediante la riduzione della densità di stampa.

## Annullamento della stampa

È possibile annullare un lavoro di stampa dal computer. Tuttavia, non è possibile annullare un lavoro di stampa già inviato alla stampante dal computer. Il lavoro di stampa deve essere annullato tramite il pannello di controllo della stampante.

### Annullamento

Fare clic sull'icona della stampante nel **Dock**. Selezionare il lavoro da annullare, quindi eseguire una delle seguenti operazioni.

- OS X Mountain Lion o versioni successive

Fare clic su  accanto alla barra di avanzamento.

- Da Mac OS X v10.6.8 a v10.7.x

Fare clic su **Elimina**.

---

## Stampa di file da un dispositivo di memoria

È possibile stampare file JPEG, PDF e TIFF da un dispositivo di memoria collegato alla stampante.

### Stampa di file JPEG da un dispositivo di memoria

**Nota:**

*Se il dispositivo di memoria in uso contiene più di 999 immagini, le immagini vengono automaticamente suddivise in gruppi e viene visualizzata la schermata di selezione gruppi. Le immagini vengono ordinate in base alla data.*

1. Collegare il dispositivo di memoria alla porta USB dell'interfaccia esterna della stampante.
2. Selezionare **Dispositivo di memoria** nella schermata iniziale.

## Stampa



### 3. Selezionare **JPEG**.

Le immagini sul dispositivo di memoria vengono visualizzate come miniature.

Selezionare  per modificare l'**Ordine di visualizzazione** o per configurare le impostazioni per **Seleziona tutte le immagini**, **Annulla selezione immagine** e **Seleziona gruppo**.

### 4. Selezionare i file da stampare.

Le immagini selezionate appaiono con un segno di spunta.

Per visualizzare un'immagine in anteprima, selezionare **Visualiz. singola**. È possibile ingrandire l'immagine utilizzando . Selezionare  o  per visualizzare un'anteprima dell'immagine precedente o successiva.

### 5. Selezionare **Procedi alla stampa** per effettuare le impostazioni di stampa.

### 6. Impostare l'origine carta e la modalità colore che si desidera utilizzare nella scheda **Impostazioni base**.

### 7. Impostare le altre voci nella scheda **Avanzate** come necessario.

Per maggiori informazioni sulle impostazioni dettagliate, vedere i menu per il Dispositivo di memoria.

### 8. Immettere il numero di copie desiderate.

### 9. Toccare per avviare la stampa.

### 10. Rimuovere il dispositivo di memoria dalla stampante.

## Informazioni correlate

➔ [“Impostazioni di JPEG” a pagina 165](#)

## Stampa di file PDF o TIFF da un dispositivo di memoria

### 1. Collegare il dispositivo di memoria alla porta USB dell'interfaccia esterna della stampante.

### 2. Selezionare **Dispositivo di memoria** nella schermata iniziale.

### 3. Selezionare **PDF** o **TIFF**.

I file sul dispositivo di memoria vengono visualizzati come elenco.

Per modificare l'ordine dei file, selezionare .

### 4. Selezionare il file da stampare.

### 5. Impostare l'origine carta e la modalità colore che si desidera utilizzare nella scheda **Impostazioni base**.

### 6. Impostare le altre voci nella scheda **Avanzate** come necessario.

Per maggiori informazioni sulle impostazioni dettagliate, vedere i menu per il Dispositivo di memoria.

### 7. Immettere il numero di copie desiderate.

### 8. Toccare per avviare la stampa.

9. Rimuovere il dispositivo di memoria dalla stampante.

### Informazioni correlate

- ➔ [“Impostazioni di PDF” a pagina 166](#)
- ➔ [“Impostazioni di TIFF” a pagina 166](#)

## Opzioni di menu per Dispositivo di memoria

Selezionare **Dispositivo di memoria** nella schermata iniziale della stampante per effettuare le impostazioni di stampa per il file sul dispositivo di memoria.

### Impostazioni di JPEG

 (Opzioni):

Eseguire le impostazioni per ordinare, selezionare e deselezionare i dati di immagine.

Impostazioni base:

ImpCarta

Specificare le impostazioni dell'origine carta su cui si desidera stampare.

Modo colore

Selezionare un'impostazione del colore la stampa avviene normalmente in **B/N** o **Colore**.

Avanzate:

Disposizione

Selezionare il tipo di layout dei file JPEG. **1-immag.** consente di stampare un file per foglio. **20 +** consente di stampare 20 file su un foglio. **Indice** per eseguire una stampa indice con le informazioni.

Adatta cornice

Selezionare **Attiva** per ritagliare l'immagine e adattarla automaticamente al layout di stampa della foto. Se le proporzioni dei dati dell'immagine e il formato carta sono diversi, l'immagine viene automaticamente ingrandita o ridotta in modo che i lati corti corrispondano ai lati corti della carta. Il lato lungo dell'immagine viene tagliato se si estende oltre il lato lungo della carta. Questa funzione potrebbe non venire applicata alle foto panoramiche.

Qualità

Selezionare **Migliore** per ottenere stampe di qualità migliore, ma a una velocità di stampa inferiore.

Data

Selezionare il formato della data in cui la foto è stata scattata o salvata. La data non viene stampata in alcuni layout.

Correggi foto

Selezionare questa modalità per migliorare automaticamente la luminosità, il contrasto e la saturazione della fotografia. Per disattivare il miglioramento automatico, selezionare **Disattiva ottimizzazione**.

## Stampa

- Corr. eff. occhi rossi

Selezionare **Attiva** per correggere automaticamente l'effetto occhi rossi nelle foto. Le correzioni vengono applicate solo alle stampe; il file originale resta inalterato. A seconda del tipo di foto, la correzione potrebbe essere applicata a parti dell'immagine diverse dagli occhi.

## Impostazioni di PDF

È possibile effettuare le impostazioni di stampa per i file in formato PDF presenti nei dispositivi di memoria.

 (Ordine di visualizzazione):

Scegliere un'impostazione di classificazione per visualizzare i file sullo schermo LCD.

Impostazioni base:

- ImpCarta

Specificare le impostazioni dell'origine della carta su cui si desidera stampare.

- Modo colore

Selezionare un'impostazione del colore la stampa avviene normalmente in **B/N** o **Colore**.

Avanzate:

- Fronte-retro

Selezionare **Attiva** per stampare i file PDF utilizzando la stampa fronte/retro. Inoltre, è possibile selezionare il metodo di rilegatura selezionando **Rilegat(copia)**.

- Ordine di stampa

Selezionare l'ordine per la stampa di file PDF su più pagine.

## Impostazioni di TIFF

È possibile effettuare le impostazioni di stampa per i file in formato TIFF presenti nei dispositivi di memoria.

 (Ordine di visualizzazione):

Modifica l'ordine dei file.

Impostazioni base:

- ImpCarta

Specificare le impostazioni dell'origine carta su cui si desidera stampare.

- Modo colore

Selezionare un'impostazione del colore la stampa avviene normalmente in **B/N** o **Colore**.

Avanzate:

- Disposizione

Selezionare il tipo di layout del file Multi-TIFF. **1-immag.** consente di stampare una pagina per foglio. **20 +** consente di stampare 20 pagine su un foglio. **Indice** per eseguire una stampa indice con le informazioni.

## Stampa

Adatta cornice

Selezionare **Attiva** per ritagliare la foto e adattarla automaticamente al layout della foto selezionata. Se le proporzioni dei dati dell'immagine e il formato carta sono diversi, l'immagine viene automaticamente ingrandita o ridotta in modo che i lati corti corrispondano ai lati corti della carta. Il lato lungo dell'immagine viene tagliato se si estende oltre il lato lungo della carta. Questa funzione potrebbe non venire applicata alle foto panoramiche.

Qualità

Selezionare **Migliore** per ottenere stampe di qualità migliore, ma a una velocità di stampa inferiore.

Ordine di stampa

Selezionare l'ordine per la stampa di file TIFF su più pagine.

Data

Selezionare il formato della data in cui la foto è stata scattata o salvata. La data non viene stampata in alcuni layout.

---

## Stampa da dispositivi intelligenti

### Utilizzo di Epson iPrint

Epson iPrint è un'applicazione che consente di stampare foto, documenti e pagine Web da dispositivi intelligenti quali smartphone o tablet. È possibile utilizzare la stampa locale, la stampa da un dispositivo intelligente connesso alla stessa rete wireless della stampante o la stampa da remoto da una posizione remota su Internet. Per eseguire la stampa remota, è necessario registrare la stampante in uso presso il servizio Epson Connect.

Se si avvia Epson iPrint quando la stampante non è collegata alla rete, viene visualizzato un messaggio che indica all'utente di connettersi alla stampante. Seguire le istruzioni per completare la connessione. Vedere l'URL sotto per le condizioni operative.

<http://epson.sn>



#### Informazioni correlate

➔ [“Stampare mediante un servizio di rete” a pagina 256](#)

### Installazione di Epson iPrint

Epson iPrint può essere installato nel dispositivo intelligente in uso mediante l'URL o il codice QR indicati di seguito.

## Stampa

<http://ipr.to/c>



## Stampa tramite Epson iPrint

Avviare Epson iPrint nel dispositivo intelligente in uso. Nella schermata iniziale, selezionare l'elemento che si desidera utilizzare.

Le schermate illustrate di seguito sono soggette a modifica senza preavviso. I contenuti possono variare a seconda del prodotto.

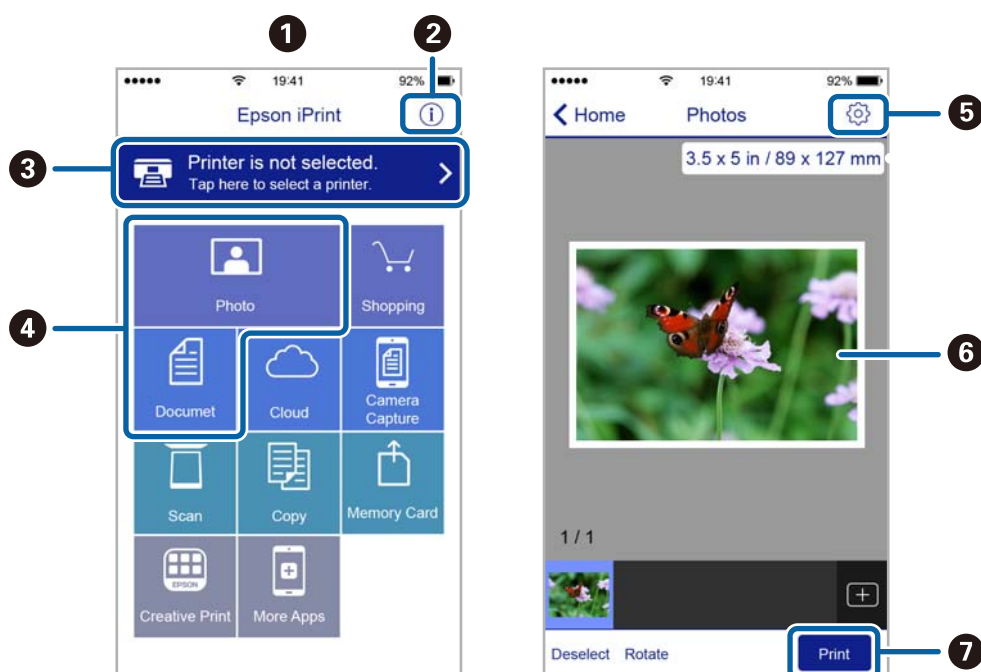

1	Schermata iniziale visualizzata all'avvio dell'applicazione.
2	Consente di visualizzare informazioni sull'impostazione della stampante e domande frequenti.
3	Consente di visualizzare una schermata nella quale è possibile selezionare una stampante e configurarne le impostazioni. Una volta selezionata la stampante desiderata, non è necessario ripetere l'operazione.
4	Selezionare il tipo di elemento che si desidera stampare, ad esempio foto o documenti.
5	Consente di visualizzare una schermata nella quale è possibile configurare impostazioni di stampa quali il formato e il tipo di carta.
6	Consente di visualizzare le foto e i documenti selezionati.
7	Consente di avviare la stampa.



## Stampa

**Nota:**

Per eseguire la stampa dal menu del documento mediante un dispositivo iPhone, iPad e iPod touch nel quale è in esecuzione iOS, avviare Epson iPrint dopo aver trasferito il documento che si desidera stampare mediante la funzionalità di condivisione file di iTunes.

## Utilizzo di Epson Print Enabler

È possibile stampare in modalità wireless documenti, e-mail, foto e pagine web direttamente da uno smartphone o tablet Android (Android v4.4 o versioni successive). Con pochi passaggi, il dispositivo Android rileva una stampante Epson collegata alla stessa rete wireless.

1. Caricare carta nella stampante.
2. Configurare la stampante per la stampa wireless.
3. Sul dispositivo Android, installare il plug-in Epson Print Enabler da Google Play.
4. Connettere il dispositivo Android alla stessa rete wireless della stampante.
5. Accedere alle **Impostazioni** del dispositivo Android, selezionare **Stampa** e abilitare Epson Print Enabler.
6. Da un'applicazione Android come Chrome, toccare l'icona del menu e stampare la schermata visualizzata.

**Nota:**

Se la stampante in uso non compare, toccare **Tutte le stampanti** e selezionare la propria stampante.

### Informazioni correlate

- ➔ [“Caricamento di carta nel Cassetto carta” a pagina 32](#)
- ➔ [“Caricamento di carta nel Alim. posteriore carta” a pagina 34](#)

## Utilizzo di AirPrint

AirPrint consente la stampa wireless istantanea da iPhone, iPad e iPod touch dotati delle versioni più recenti di iOS e da computer Mac dotati delle versioni più recenti di OS X o macOS.

**Nota:**

Se sono stati disabilitati i messaggi sulla configurazione della carta sul pannello di controllo del prodotto in uso, non è possibile utilizzare AirPrint. Vedere il collegamento che segue per abilitare i messaggi, se necessario.

1. Caricare carta nel prodotto.

## Stampa

2. Impostare il prodotto per la stampa wireless. Vedere il collegamento che segue.  
<http://epson.sn>
3. Connettere il dispositivo Apple alla stessa rete wireless utilizzata dal prodotto in uso.
4. Selezionare il prodotto come destinazione nel dispositivo.

**Nota:**

Per ulteriori informazioni, vedere la pagina di AirPrint nel sito Web Apple.

### Informazioni correlate

- ➔ “Caricamento di carta nel Cassetto carta” a pagina 32
- ➔ “Caricamento di carta nel Alim. posteriore carta” a pagina 34

---

## Annullamento di lavori in corso o in coda

**Nota:**

È inoltre possibile annullare i lavori in corso toccando  nel pannello di controllo della stampante.





1. Premere il pulsante  per visualizzare il **Job/Status**.
2. Selezionare **Attivo** nella scheda **Stato del lavoro**.  
I lavori di stampa in corso e in standby vengono visualizzati nell'elenco.
3. Selezionare il lavoro che si desidera annullare.
4. Selezionare **Annullato**.

# Copia

---

## Istruzioni di base sulla copia

Questa sezione spiega i passaggi per eseguire una copia di base.

1. Collocare gli originali.  
Se si desidera copiare più originali o effettuare delle copie fronte/retro, collocare tutti gli originali sull'ADF.
2. Selezionare **Copia** nella schermata iniziale.
3. Verificare le impostazioni nella scheda **Impostazioni base**.  
Selezionare la voce dell'impostazione da modificare, secondo necessità.  
**Nota:**
  - Selezionando la scheda **Avanzate**, è possibile configurare impostazioni quali **Multipag** o **Tipo originale**.
  - Selezionando  è possibile registrare le impostazioni di copia utilizzate di frequente come predefinite.
  - Se la combinazione di impostazioni necessarie non è disponibile, appare . Selezionare l'icona per verificare i dettagli, quindi modificare le impostazioni.
  - Selezionare  per verificare l'immagine acquisita prima di avviare la copia.  
Questa opzione è possibile solo quando l'originale è nello vetro dello scanner.
4. Immettere il numero di copie desiderate.
5. Toccare .

### Informazioni correlate

- ➔ [“Posizionamento degli originali” a pagina 39](#)
- ➔ [“Opzioni del menu di base per la copia” a pagina 172](#)
- ➔ [“Opzioni avanzate del menu per la copia” a pagina 173](#)

---

## Copia su 2 lati

È possibile copiare più originali o documenti fronte/retro su entrambi i lati del foglio.

1. Selezionare **Copia** nella schermata iniziale.
2. Selezionare **Fronte-retro**, quindi selezionare **1>fronte/retro** o **2>fronte/retro**.  
Inoltre, è possibile specificare l'orientamento e la posizione di rilegatura dell'originale e del risultato di copia.
3. Selezionare altre voci se necessario.
4. Toccare .

**Informazioni correlate**

➔ [“Istruzioni di base sulla copia” a pagina 171](#)

---

## Copia di più originali in un solo foglio

È possibile copiare due o quattro pagine di dati su un singolo foglio di carta.

1. Selezionare **Copia** nella schermata iniziale.
2. Selezionare la scheda **Avanzate** > **Multipag**, quindi selezionare **2 +** o **4 +**.  
Inoltre, è possibile specificare l'ordine di disposizione e l'orientamento dell'originale.
3. Toccare .

**Informazioni correlate**

➔ [“Istruzioni di base sulla copia” a pagina 171](#)

---

## Opzioni del menu di base per la copia

**Nota:**

*Le opzioni potrebbero non essere disponibili a seconda delle altre impostazioni effettuate.*

**B/N/Colore:**

Selezionare se si desidera eseguire la copia a colori o in monocromia.

**Densità:**

Aumentare il livello della densità quando i risultati della copia appaiono sbiaditi. Diminuire il livello di densità quando l'inchiostro tende a macchiare.

**ImpCarta:**

Selezionare l'origine carta che si desidera utilizzare. Quando è selezionata l'opzione **Auto**, la carta viene alimentata automaticamente tramite le impostazioni **Impostazione carta** eseguite quando si carica la carta.

**Riduci/Ingrand.:**

Configura il rapporto di ingrandimento o riduzione. Se si desidera ridurre o ingrandire un originale di una percentuale specifica, selezionare il valore, quindi immettere una percentuale entro un intervallo compreso tra il 25 e il 400%.

## Copia

### Adat. pag. aut.

Rileva l'area di scansione e ingrandisce o riduce automaticamente l'originale in base al formato carta selezionato. Quando sono presenti dei margini bianchi attorno all'originale, i margini bianchi dal contrassegno d'angolo del vetro dello scanner vengono rilevati come area di scansione mentre i margini sul lato opposto potrebbero venire tagliati.

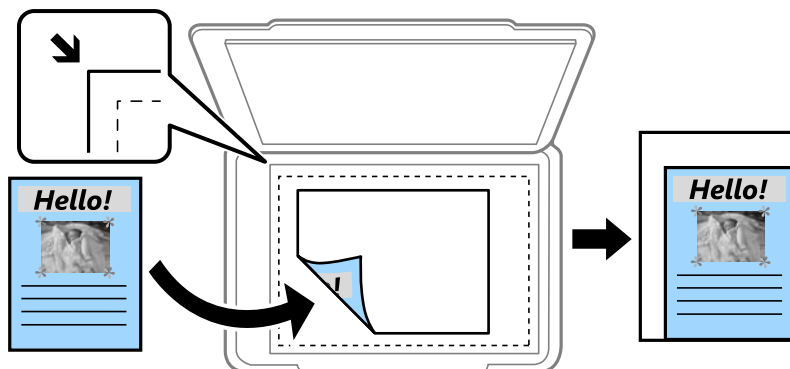

### Dim. effettive

Copia con ingrandimento al 100%.

### A4->A5 e altri

Ingrandisce o riduce automaticamente l'originale in base a un formato carta specifico.

### Formato originale:

Selezionare le dimensioni dell'originale. Quando si copiano originali di formato non standard, selezionare il formato più vicino a quello originale.

### Fronte-retro:

Selezionare un layout fronte/retro.

#### 1>fronte

Copia un lato di un originale su un singolo lato della carta.

#### 2>fronte/retro

Copia entrambi i lati di un originale fronte/retro su entrambi i lati di un singolo foglio di carta. Selezionare l'orientamento dell'originale e la posizione di rilegatura dell'originale e della carta.

#### 1>fronte/retro

Copia due originali a singolo lato su entrambi i lati di un singolo foglio di carta. Selezionare l'orientamento dell'originale e la posizione di rilegatura della carta.

#### 2>fronte

Copia entrambi i lati di un originale fronte/retro su un lato di due fogli di carta. Selezionare l'orientamento dell'originale e la posizione di rilegatura dell'originale.

---

## Opzioni avanzate del menu per la copia

### **Nota:**

*Le opzioni potrebbero non essere disponibili a seconda delle altre impostazioni effettuate.*

## Copia

### Multipag:

Selezionare l'ordine di disposizione delle pagine.

Pagina singola

Copia un originale a singolo lato su un singolo foglio carta.

2 +

Copia due originali a singolo lato su un singolo foglio con layout di due pagine su un foglio. Selezionare l'ordine di disposizione delle pagine e l'orientamento dell'originale.

4 +

Copia quattro originali a singolo lato su un singolo foglio con layout di quattro pagine su un foglio. Selezionare l'ordine di disposizione delle pagine e l'orientamento dell'originale.

### Tipo originale:

Selezionare il tipo di originale. Copia in qualità ottimale per corrispondere all'originale.

### Termine:

Selezionare il modo per espellere la carta di più copie di più originali.

Raggruppa (stesse pagine)

Copia gli originali per pagina come un gruppo.

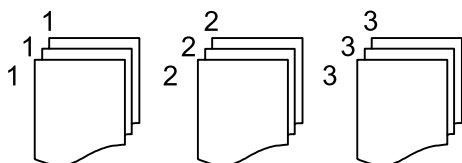

Fascicola (ordine pagina)

Copie degli originali fascicolati in ordine e suddivisi in gruppi.

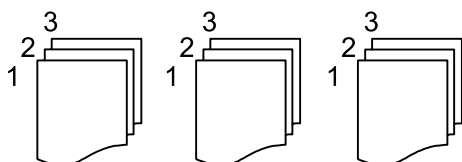

### Orientam(orig):

Selezionare l'orientamento dell'originale.

### Qualità immagine:

Regolare le impostazioni dell'immagine.

Contrasto

Regolare la differenza tra le parti chiare e scure.

Saturazione

Regolare la nitidezza dei colori.

Bilanciamento del rosso, Bilanciamento del verde, Bilanciamento del blu

Regolare la densità per ciascun colore.

## Copia

Nitidezza

Regolare il contorno dell'immagine.

Regolazione tonalità

Regolare il tono del colore della pelle. Selezionare + per rendere il colore più freddo (aumento del verde) e selezionare - per renderlo più caldo (aumento del rosso).

Rimuovi sfondo

Regolare la densità del colore dello sfondo. Selezionare + per rendere il colore più chiaro (bianco) e selezionare - per renderlo più scuro (nero).

### Margine rileg.:

Selezionare la posizione di rilegatura, il margine e l'orientamento del documento originale per la copia fronte/retro.

### Riduci per adattare la carta:

Copia l'immagine acquisita in una dimensione più piccola rispetto al valore Riduci/Ingrand. per adattarsi all'interno del formato della carta. Se il valore Riduci/Ingrand. è più grande rispetto al formato carta, i dati potrebbero essere stampati oltre i bordi del foglio.

### Rimuovi ombra:

Rimuove le ombre che appaiono attorno alle copie durante la copia su carta spessa, o che appaiono nella parte centrale delle copie durante la copia di un opuscolo.

### Rim. segni for.:

Rimuove i segni di foratura della rilegatura dalle copie.

### Copia Tessera ID:

Consente di acquisire entrambi i lati di un documento di identità ed eseguirne la copia su un singolo lato di un foglio.

# Scansione

---

## Scansione mediante il pannello di controllo

È possibile inviare le immagini acquisite dal pannello di controllo della stampante alle seguenti destinazioni.

### Cartella rete/FTP

È possibile salvare l'immagine acquisita in una cartella su una rete. È possibile specificare una cartella condivisa sul computer, creata utilizzando i protocolli SMB, oppure una cartella su un server FTP. Prima di effettuare la scansione, è necessario configurare una cartella condivisa o un server FTP.

### E-mail

È possibile inviare i file delle immagini acquisite via e-mail direttamente dalla stampante tramite un server e-mail preconfigurato. Prima di effettuare la scansione, è necessario configurare il server e-mail.

### Computer

È possibile eseguire lavori creati dal software di scansione *Document Capture Pro* dal pannello di controllo della stampante. Quando si crea un lavoro che salva l'immagine scansionata nel computer, è possibile lanciare tale lavoro dalla stampante e salvare l'immagine scansionata nel computer. Prima di eseguire la scansione, installare Document Capture Pro sul computer e creare il lavoro.

### Dispos. mem.

È possibile salvare l'immagine acquisita in un dispositivo di memoria. Non è necessario configurare alcuna impostazione prima della scansione.

### Cloud

È possibile inviare le immagini acquisite a servizi cloud. Prima dell'acquisizione, configurare le impostazioni su Epson Connect.

### WSD

È possibile salvare l'immagine acquisita su un computer connesso alla stampante, usando la funzione WSD. Se si utilizza Windows 7/Windows Vista, è necessario configurare le impostazioni WSD sul computer prima della scansione.

### Informazioni correlate

- ➔ [“Scansione in una cartella di rete o in un server FTP” a pagina 177](#)
- ➔ [“Scansione in un messaggio e-mail” a pagina 180](#)
- ➔ [“Scansione con le impostazioni registrate sul computer \(Document Capture Pro\)” a pagina 182](#)
- ➔ [“Scansione in un dispositivo di memoria” a pagina 185](#)
- ➔ [“Scansione nel cloud” a pagina 188](#)



## Scansione in una cartella di rete o in un server FTP

È possibile salvare l'immagine acquisita nella cartella specificata all'interno di una rete. La cartella può essere specificata immettendo direttamente un percorso cartella, tuttavia si consiglia di salvare prima le informazioni sulla cartella nell'elenco dei contatti.

Prima di effettuare la scansione, è necessario configurare una cartella condivisa o un server FTP.

### Nota:

- ❑ Prima di utilizzare questa funzione, assicurarsi che le impostazioni **Data/Ora** e **Differenza oraria** della stampante siano corrette. Accedere ai menu da **Impostazioni > Impostazioni generali > Impostazioni base > Impostazioni data/ora**.
- ❑ È possibile verificare la destinazione prima di eseguire la scansione. Selezionare **Impostazioni > Impostazioni generali > Imp. scansione**, quindi attivare **Conferma destinatario**.

1. Collocare gli originali.

### Nota:

Se si desidera eseguire la scansione di più originali o effettuare delle copie fronte/retro, collocare tutti gli originali sull'ADF.

2. Selezionare **Scansione** nella schermata iniziale.

3. Selezionare **Cartella rete/FTP**.

4. Specificare la cartella.

❑ Per la selezione da indirizzi utilizzati di frequente: selezionare le icone visualizzate sullo schermo.

❑ Per immettere un percorso cartella direttamente: selezionare **Tastiera**. Selezionare **Modalità di comunicazione**, immettere il percorso cartella in **Posizione (richiesto)**, quindi configurare altre impostazioni di cartella.

Immettere un percorso cartella nel seguente formato.

Quando si utilizza SMB come modalità di comunicazione: \\nome host\nome cartella

Quando si utilizza FTP come modalità di comunicazione: ftp://nome host/nome cartella

❑ Per selezionare dall'elenco contatti: selezionare **Contatti**, selezionare un contatto e quindi selezionare **Chiudi**.

È possibile cercare una cartella dall'elenco dei contatti. Immettere la parola chiave di ricerca nella casella in alto dello schermo.

### Nota:

È possibile stampare la cronologia della cartella in cui vengono salvati i documenti selezionando .

5. Selezionare **Imp. scansione**, quindi verificare le impostazioni quali il formato di salvataggio e modificarle se necessario.

### Nota:

Selezionare  per salvare le impostazioni come preimpostazione.

6. Toccare .

### Informazioni correlate

- ➔ [“Impostazione di una cartella condivisa” a pagina 52](#)
- ➔ [“Gestione dei contatti” a pagina 49](#)
- ➔ [“Posizionamento degli originali” a pagina 39](#)

➔ [“Registrazione delle impostazioni preferite come impostazioni predefinite” a pagina 55](#)

## Opzioni del menu Destinazione per la scansione su una cartella

### Tastiera:

Aprire la schermata **Modifica posizione**. Inserire il percorso della cartella e impostare ciascuna voce della schermata.

- Modalità di comunicazione  
Selezionare una modalità di comunicazione.
- Posizione (richiesto)  
Immettere un percorso cartella in cui salvare l'immagine acquisita.
- Nome utente  
Immettere un nome per la cartella specificata.
- Password  
Immettere una password per la cartella specificata.
- Modalità di connessione  
Selezionare una modalità di connessione.
- Numero porta  
Inserire un numero di porta.

### Contatti:

Selezionare una cartella nella quale salvare l'immagine acquisita dall'elenco dei contatti. Quando si seleziona una cartella dall'elenco dei contatti, non è necessario configurare impostazioni di posizione.

## Opzioni del menu Scansione per la scansione su una cartella

### Nota:

*Le opzioni potrebbero non essere disponibili a seconda delle altre impostazioni effettuate.*

### Modo colore:

Selezionare se si desidera effettuare la scansione a colori o in monocromia.

### Formato file:

Selezionare il formato di salvataggio per l'immagine acquisita.

- Rapporto compr.  
Selezionare il livello di compressione dell'immagine acquisita.
- Impostazioni PDF  
Se è stato selezionato il formato di salvataggio **PDF**, è possibile proteggere i file PDF mediante le impostazioni seguenti.  
Per creare un file PDF che può essere aperto dietro immissione di una password, impostare **Password apertura doc.**. Per creare un file PDF che può essere stampato o modificato dietro immissione di una password, impostare **Password autorizzazioni**.

## Scansione

### Risoluzione:

Selezionare la risoluzione di scansione.

### Fronte-retro:

Sottoporre a scansione entrambi i lati dell'originale.

Orientam(orig)

Selezionare l'orientamento dell'originale.

Rilegatura (originale)

Selezionare la posizione di rilegatura degli originali.

### Scansione area:

Selezionare l'area di scansione. Per ritagliare lo spazio bianco attorno al testo o all'immagine durante la scansione, selezionare **Ritaglio automatico**. Per effettuare la scansione sull'area massima consentita dal vetro dello scanner, selezionare **Area massima**.

Orientam(orig)

Selezionare l'orientamento dell'originale.

### Tipo originale:

Selezionare il tipo di originale.

### Densità:

Selezionare il contrasto dell'immagine acquisita.

### Rimuovi ombra:

Rimuovere le ombre dell'originale che appaiono nell'immagine acquisita.

Intorno

Rimuovere le ombre sul bordo degli originali.

Al centro

Rimuovere le ombre del margine di rilegatura dell'opuscolo.

### Rim. segni for.:

Rimuovere i segni di foratura che appaiono nell'immagine acquisita. È possibile specificare l'area dove cancellare i segni di foratura immettendo un valore nella casella a destra.

Posizione canc.

Selezionare la posizione per rimuovere i segni di foratura.

Orientam(orig)

Selezionare l'orientamento dell'originale.

### Nome file:

Prefisso nome file

Inserire il prefisso per il nome delle immagini con caratteri alfanumerici e simboli.

Aggiungi data

Aggiungere la data al nome del file.

## Scansione

- Aggiungi orario  
Aggiungere l'ora al nome del file.

## Scansione in un messaggio e-mail

È possibile inviare i file delle immagini acquisite via e-mail direttamente dalla stampante tramite un server e-mail preconfigurato. L'utilizzo della funzionalità richiede la configurazione del server e-mail.

È possibile immettere l'indirizzo e-mail di destinazione direttamente, tuttavia si consiglia di salvare prima l'indirizzo e-mail nell'elenco dei contatti.

### Nota:

- Prima di utilizzare questa funzione, assicurarsi che le impostazioni **Data/Ora** e **Differenza oraria** della stampante siano corrette. Accedere ai menu da **Impostazioni > Impostazioni generali > Impostazioni base > Impostazioni data/ora**.
- È possibile verificare la destinazione prima di eseguire la scansione. Selezionare **Impostazioni > Impostazioni generali > Imp. scansione**, quindi attivare **Conferma destinatario**.

1. Collocare gli originali.

### Nota:

Se si desidera eseguire la scansione di più originali o effettuare delle copie fronte/retro, collocare tutti gli originali sull'ADF.

2. Selezionare **Scansione** nella schermata iniziale.

3. Selezionare **E-mail**.

4. Specificare gli indirizzi.

- Per la selezione di indirizzi utilizzati di frequente: selezionare le icone visualizzate sullo schermo.
- Per inserire manualmente l'indirizzo email: selezionare **Tastiera**, inserire l'indirizzo email, quindi selezionare **OK**.
- Per selezionare dall'elenco contatti: selezionare **Contatti**, selezionare un contatto o un gruppo, quindi selezionare **Chiudi**.  
È inoltre possibile cercare l'indirizzo dall'elenco dei contatti. Immettere la parola chiave di ricerca nella casella in alto dello schermo.
- Per selezionare dall'elenco della cronologia: selezionare **Cronologia**, selezionare un contatto e quindi selezionare **Chiudi**.

### Nota:

- Il numero di destinatari selezionato viene visualizzato sulla destra dello schermo. È possibile inviare messaggi e-mail a un massimo di 10 indirizzi e gruppi.  
Se i destinatari includono gruppi, è possibile selezionare fino a 200 indirizzi individuali in totale, considerando gli indirizzi nei gruppi.
- Selezionare la casella degli indirizzi nella parte superiore dello schermo per visualizzare l'elenco degli indirizzi selezionati.
- Selezionare  per visualizzare o stampare la cronologia di invio o modificare le impostazioni del server e-mail.

5. Selezionare **Imp. scansione**, quindi verificare le impostazioni quali il formato di salvataggio e modificarle se necessario.

### Nota:

Selezionare  per salvare le impostazioni come preimpostazione.

6. Toccare .

### Informazioni correlate

- ➔ “Gestione dei contatti” a pagina 49
- ➔ “Posizionamento degli originali” a pagina 39
- ➔ “Registrazione delle impostazioni preferite come impostazioni predefinite” a pagina 55

## Opzioni del menu per la scansione su email

### Nota:

*Le opzioni potrebbero non essere disponibili a seconda delle altre impostazioni effettuate.*

#### Modo colore:

Selezionare se si desidera effettuare la scansione a colori o in monocromia.

#### Formato file:

Selezionare il formato di salvataggio per l'immagine acquisita.

Rapporto compr.

Selezionare il livello di compressione dell'immagine acquisita.

Impostazioni PDF

Se è stato selezionato il formato di salvataggio **PDF**, è possibile proteggere i file PDF mediante le impostazioni seguenti.

Per creare un file PDF che può essere aperto dietro immissione di una password, impostare **Password apertura doc.**. Per creare un file PDF che può essere stampato o modificato dietro immissione di una password, impostare **Password autorizzazioni**.

#### Risoluzione:

Selezionare la risoluzione di scansione.

#### Fronte-retro:

Sottoporre a scansione entrambi i lati dell'originale.

Orientam(orig)

Selezionare l'orientamento dell'originale.

Rilegatura (originale)

Selezionare la posizione di rilegatura degli originali.

#### Scansione area:

Selezionare l'area di scansione. Per ritagliare lo spazio bianco attorno al testo o all'immagine durante la scansione, selezionare **Ritaglio automatico**. Per effettuare la scansione sull'area massima consentita dal vetro dello scanner, selezionare **Area massima**.

Orientam(orig)

Selezionare l'orientamento dell'originale.

#### Tipo originale:

Selezionare il tipo di originale.

## Scansione

### Densità:

Selezionare il contrasto dell'immagine acquisita.

### Rimuovi ombra:

Rimuovere le ombre dell'originale che appaiono nell'immagine acquisita.

Intorno

Rimuovere le ombre sul bordo degli originali.

Al centro

Rimuovere le ombre del margine di rilegatura dell'opuscolo.

### Rim. segni for.:

Rimuovere i segni di foratura che appaiono nell'immagine acquisita. È possibile specificare l'area dove cancellare i segni di foratura immettendo un valore nella casella a destra.

Posizione canc.

Selezionare la posizione per rimuovere i segni di foratura.

Orientam(orig)

Selezionare l'orientamento dell'originale.

### Oggetto:

Inserire un oggetto per l'email con caratteri alfanumerici e simboli.

### Dim max allegati:

Selezionare la dimensione massima per i file da inviare in allegato ai messaggi email.

### Nome file:

Prefisso nome file

Inserire il prefisso per il nome delle immagini con caratteri alfanumerici e simboli.

Aggiungi data

Aggiungere la data al nome del file.

Aggiungi orario

Aggiungere l'ora al nome del file.

## Scansione con le impostazioni registrate sul computer (Document Capture Pro)

È possibile registrare una serie di operazioni come *lavoro* utilizzando Document Capture Pro. È possibile eseguire i lavori registrati anche tramite il pannello di controllo della stampante.

Se si crea il lavoro che salva l'immagine scansionata nel computer, è possibile lanciare tale lavoro dalla stampante e salvare l'immagine scansionata nel computer.

### **Nota:**

*Il funzionamento potrà variare a seconda del sistema operativo e della versione software. Per maggiori informazioni sull'uso di queste funzioni, consultare la Guida in linea del software.*

**Informazioni correlate**

➔ [“Applicazione per configurare la scansione dal computer \(Document Capture Pro\)”](#) a pagina 248

**Impostazione di un lavoro**

Impostare il lavoro sul computer utilizzando Document Capture Pro.

**Nota:**

*Il funzionamento potrà variare a seconda del sistema operativo e della versione software. Per maggiori informazioni sull'uso di queste funzioni, consultare la Guida in linea del software.*

**Creazione di un lavoro registrato (Windows)****Nota:**

*Il funzionamento potrà variare a seconda del sistema operativo e della versione software. Per maggiori informazioni sull'uso di queste funzioni, consultare la Guida in linea del software.*

1. Avviare Document Capture Pro.
2. Fare clic su **Impostazioni processo** nella schermata superiore.  
Appare **Elenco processi**.
3. Fare clic su **Nuovo**.  
Viene visualizzata la schermata **Impostazioni processo**.
4. Effettuare le impostazioni del lavoro nella schermata **Impostazioni processo**.
  - Nome processo:** inserire il nome del lavoro che si desidera registrare.
  - Impostazioni di scansione:** effettuare le impostazioni di scansione quali il formato degli originali o la risoluzione.
  - Impostazioni di salvataggio:** impostare la destinazione di salvataggio, il formato di salvataggio, le regole di denominazione dei file e così via.
  - Impost. destinazione:** selezionare la destinazione delle immagini scansionate.
5. Fare clic su **OK** per tornare alla schermata **Elenco processi**.  
Il lavoro creato viene registrato nell'**Elenco processi**.
6. Fare clic su **OK** per tornare alla schermata superiore.

**Creazione e registrazione di un lavoro (Mac OS)****Nota:**

*Il funzionamento potrà variare a seconda del sistema operativo e della versione software. Per maggiori informazioni sull'uso di queste funzioni, consultare la Guida in linea del software.*

1. Avviare Document Capture.
2. Fare clic sull'icona  nella finestra principale.  
Viene visualizzata la finestra **Elenco processi**.

## Scansione

3. Fare clic sull'icona +.  
Viene visualizzata la finestra **Impostazioni processo**.
4. Configurare le impostazioni del lavoro nella finestra **Impostazioni processo**.
  - Nome processo**: inserire il nome del lavoro da registrare.
  - Scansione**: effettuare le impostazioni di scansione quali il formato degli originali o la risoluzione.
  - Output**: impostare la destinazione di salvataggio, il formato di salvataggio, le regole di denominazione dei file e così via.
  - Destinazione**: selezionare la destinazione delle immagini scansionate.
5. Fare clic su **OK** per tornare alla finestra **Elenco processi**.  
Il lavoro creato deve essere registrato nell'**Elenco processi**.
6. Fare clic su **OK** per tornare alla finestra principale.

## Impostazione del nome del computer che compare sul pannello di controllo della stampante

È possibile impostare il nome (alfanumerico) del computer che dovrà comparire sul pannello di controllo della stampante tramite Document Capture Pro.

### Nota:

*Il funzionamento potrà variare a seconda del sistema operativo e della versione software. Per maggiori informazioni sull'uso di queste funzioni, consultare la Guida in linea del software.*

1. Avviare Document Capture Pro.
2. Dalla barra dei menu della schermata principale, selezionare **Opzione > Impostazioni di scansione in rete**.

### Nota:

*In Windows, **Opzione** è visualizzato solo nella visualizzazione standard. Se si è in visualizzazione semplificata, fare clic su **Passa a vista standard**.*

3. Sulla schermata **Impostazioni di scansione in rete**, inserire il nome del computer in **Nome PC (alfanumerico)**.
4. Fare clic su **OK**.

## Impostazione della modalità operativa

Prima di eseguire la scansione, impostare la modalità operativa sul pannello di controllo in modo che corrisponda a quella sul computer su cui è installato Document Capture Pro.

1. Selezionare **Impostazioni** nella schermata iniziale.
2. Selezionare **Impostazioni generali > Imp. scansione > Document Capture Pro**.
3. Selezionare la modalità operativa.
  - Modalità client**: Selezionare questa opzione se Document Capture Pro è installato su Windows o Mac OS.



## Scansione

- Modalità server: Selezionare questa opzione se Document Capture Pro è installato su un Windows Server. Quindi, immettere l'indirizzo del server.

4. Se si è modificata la modalità operativa, controllare che le impostazioni siano corrette, quindi selezionare **OK**.

## Scansione tramite le impostazioni di Document Capture Pro

Prima di eseguire la scansione, attenersi a quanto segue.

- Installare Document Capture Pro sul computer (server) e creare il lavoro.
- Connettere la stampante e il computer (server) alla rete.
- Impostare la modalità operativa sul pannello di controllo.

1. Collocare gli originali.

**Nota:**

*Se si desidera eseguire la scansione di più originali o effettuare delle copie fronte/retro, collocare tutti gli originali sull'ADF.*

2. Selezionare **Scansione** nella schermata iniziale.

3. Selezionare **Computer**.

4. Selezionare **Selezionare Computer**., quindi selezionare il computer in cui è stato creato il lavoro in Document Capture Pro.

**Nota:**

- Il pannello di controllo della stampante visualizza fino a 100 computer su cui è installato Document Capture Pro.
- Se si è selezionato **Opzione > Impostazioni di scansione in rete** e si è attivato **Proteggi con password** in Document Capture Pro o Document Capture, immettere una password.
- Se viene impostato **Modalità server** come modalità operativa, non è necessario effettuare questo passaggio.

5. Selezionare **Selezionare Lavoro**., quindi selezionare il lavoro.

**Nota:**

- Se si è selezionato **Proteggi con password** nelle impostazioni in Document Capture Pro Server, immettere una password.
- Se è stato impostato un solo lavoro, non è necessario selezionare il lavoro. Andare al passaggio successivo.

6. Selezionare l'area nella quale viene visualizzato il contenuto del lavoro, quindi verificare i dettagli del lavoro.

7. Toccare .

### Informazioni correlate

➔ [“Posizionamento degli originali” a pagina 39](#)

## Scansione in un dispositivo di memoria

È possibile salvare l'immagine acquisita in un dispositivo di memoria.

1. Inserire un dispositivo di memoria nella porta USB per interfaccia esterna della stampante.

## Scansione

2. Collocare gli originali.

**Nota:**

*Se si desidera eseguire la scansione di più originali o effettuare delle copie fronte/retro, collocare tutti gli originali sull'ADF.*

3. Selezionare **Scansione** nella schermata iniziale.
4. Selezionare **Dispos. mem..**
5. Impostare le voci su **Impostazioni base** come ad esempio il formato di salvataggio.
6. Selezionare **Avanzate**, quindi controllare le impostazioni e modificarle se necessario.

**Nota:**

Selezionare  per salvare le impostazioni come preimpostazione.

7. Toccare .

### Informazioni correlate

- ➔ [“Posizionamento degli originali” a pagina 39](#)
- ➔ [“Registrazione delle impostazioni preferite come impostazioni predefinite” a pagina 55](#)

## Opzioni del menu di base per la scansione su un dispositivo di memoria

**Nota:**

*Le opzioni potrebbero non essere disponibili a seconda delle altre impostazioni effettuate.*

#### B/N/Colore:

Selezionare se si desidera effettuare la scansione a colori o in monocromia.

#### Formato file:

Selezionare il formato di salvataggio per l'immagine acquisita.

- Rapporto compr.

Selezionare il livello di compressione dell'immagine acquisita.

- Impostazioni PDF

Se è stato selezionato il formato di salvataggio **PDF**, è possibile proteggere i file PDF mediante le impostazioni seguenti.

Per creare un file PDF che può essere aperto dietro immissione di una password, impostare **Password apertura doc..** Per creare un file PDF che può essere stampato o modificato dietro immissione di una password, impostare **Password autorizzazioni.**

#### Risoluzione:

Selezionare la risoluzione di scansione.

#### Fronte-retro:

Sottoporre a scansione entrambi i lati dell'originale.

- Orientam(orig)

Selezionare l'orientamento dell'originale.

## Scansione

- Rilegatura (originale)

Selezionare la posizione di rilegatura degli originali.

### Scansione area:

Selezionare l'area di scansione. Per ritagliare lo spazio bianco attorno al testo o all'immagine durante la scansione, selezionare **Ritaglio automatico**. Per effettuare la scansione sull'area massima consentita dal vetro dello scanner, selezionare **Area massima**.

- Orientam(orig)

Selezionare l'orientamento dell'originale.

### Tipo originale:

Selezionare il tipo di originale.

## Opzioni avanzate del menu per la scansione su un dispositivo di memoria

### Nota:

*Le opzioni potrebbero non essere disponibili a seconda delle altre impostazioni effettuate.*

### Densità:

Selezionare il contrasto dell'immagine acquisita.

### Rimuovi ombra:

Rimuovere le ombre dell'originale che appaiono nell'immagine acquisita.

- Intorno

Rimuovere le ombre sul bordo degli originali.

- Al centro

Rimuovere le ombre del margine di rilegatura dell'opuscolo.

### Rim. segni for.:

Rimuovere i segni di foratura che appaiono nell'immagine acquisita. È possibile specificare l'area dove cancellare i segni di foratura immettendo un valore nella casella a destra.

- Posizione canc.

Selezionare la posizione per rimuovere i segni di foratura.

- Orientam(orig)

Selezionare l'orientamento dell'originale.

### Nome file:

- Prefisso nome file

Inserire il prefisso per il nome delle immagini con caratteri alfanumerici e simboli.

- Aggiungi data

Aggiungere la data al nome del file.

- Aggiungi orario

Aggiungere l'ora al nome del file.

## Scansione nel cloud

È possibile inviare le immagini acquisite a servizi cloud. Prima di utilizzare questa funzione, effettuare le impostazioni tramite Epson Connect. Per ulteriori informazioni, vedere il seguente portale Web di Epson Connect.

<https://www.epsonconnect.com/>

<http://www.epsonconnect.eu> (solo Europa)

1. Assicurarsi di aver effettuato le impostazioni utilizzando Epson Connect.

2. Collocare gli originali.

**Nota:**

*Se si desidera eseguire la scansione di più originali o effettuare delle copie fronte/retro, collocare tutti gli originali sull'ADF.*

3. Selezionare **Scansione** nella schermata iniziale.

4. Selezionare **Cloud**.

5. Selezionare  nella parte superiore dello schermo, quindi selezionare una destinazione.

6. Impostare le voci su **Impostazioni base** come ad esempio il formato di salvataggio.

7. Selezionare **Avanzate**, quindi controllare le impostazioni e modificarle se necessario.

**Nota:**

Selezionare  per salvare le impostazioni come preimpostazione.

8. Toccare .

### Informazioni correlate

➔ [“Posizionamento degli originali” a pagina 39](#)

## Opzioni del menu di base per la scansione su Cloud

**Nota:**

*Le opzioni potrebbero non essere disponibili a seconda delle altre impostazioni effettuate.*

**B/N/Colore:**

Selezionare se si desidera effettuare la scansione a colori o in monocromia.

**JPEG/PDF:**

Selezionare il formato di salvataggio per l'immagine acquisita.

**Fronte-retro:**

Sottoporre a scansione entrambi i lati dell'originale.

Orientam(orig)

Selezionare l'orientamento dell'originale.

## Scansione

- Rilegatura (originale)

Selezionare la posizione di rilegatura degli originali.

### Scansione area:

Selezionare l'area di scansione. Per ritagliare lo spazio bianco attorno al testo o all'immagine durante la scansione, selezionare **Ritaglio automatico**. Per effettuare la scansione sull'area massima consentita dal vetro dello scanner, selezionare **Area massima**.

- Orientam(orig)

Selezionare l'orientamento dell'originale.

## Opzioni avanzate del menu per la scansione su Cloud

### Nota:

*Le opzioni potrebbero non essere disponibili a seconda delle altre impostazioni effettuate.*

### Tipo originale:

Selezionare il tipo di originale.

### Densità:

Selezionare il contrasto dell'immagine acquisita.

### Rimuovi ombra:

Rimuovere le ombre dell'originale che appaiono nell'immagine acquisita.

- Intorno

Rimuovere le ombre sul bordo degli originali.

- Al centro

Rimuovere le ombre del margine di rilegatura dell'opuscolo.

### Rim. segni for.:

Rimuovere i segni di foratura che appaiono nell'immagine acquisita. È possibile specificare l'area dove cancellare i segni di foratura immettendo un valore nella casella a destra.

- Posizione canc.

Selezionare la posizione per rimuovere i segni di foratura.

- Orientam(orig)

Selezionare l'orientamento dell'originale.

## Scansione con WSD

### Nota:

- Questa funzione è disponibile solo per i computer nei quali è in esecuzione Windows 10/Windows 8.1/Windows 8/Windows 7/Windows Vista.

- Se si utilizza Windows 7/Windows Vista, occorre impostare il computer preventivamente utilizzando questa funzione.

## Scansione

1. Collocare gli originali.

**Nota:**

*Se si desidera eseguire la scansione di più originali, collocare tutti gli originali sull'ADF.*

2. Selezionare **Scansione** nella schermata iniziale.
3. Selezionare **WSD**.
4. Selezionare un computer.
5. Toccare  $\diamond$ .

## Impostazione di una porta WSD

In questa sezione viene descritto come impostare una porta WSD per Windows 7/Windows Vista.

**Nota:**

*Per Windows 10/Windows 8.1/Windows 8, la porta WSD viene automaticamente impostata.*

Per impostare una porta WSD, è necessario quanto segue.

- La stampante e il computer sono connessi alla rete.
- Il driver della stampante deve essere installato sul computer.

1. Accendere la stampante.
2. Fare clic su start, quindi fare clic su **Rete** sul computer.
3. Fare clic con il pulsante destro del mouse sulla stampante, quindi scegliere **Installa**.  
Fare clic su **Continua** quando appare la schermata **Controllo dell'account utente**.  
Fare clic su **Disinstalla** e ripetere se viene visualizzata la schermata **Disinstalla**.

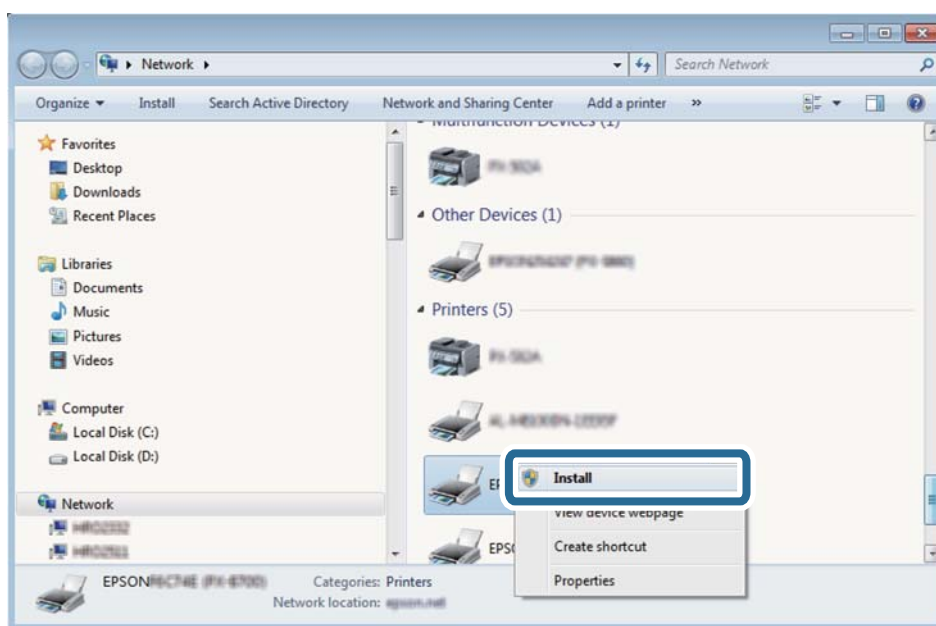

## Scansione

### Nota:

Il nome stampante impostato sulla rete e il nome di modello (EPSON XXXXXX (XX-XXXX)) vengono visualizzati nella schermata di rete. È possibile controllare il nome stampante impostato sulla rete nel pannello di controllo della stampante o stampando un foglio di stato della rete.

- Fare clic su **Il dispositivo è pronto per l'utilizzo**.

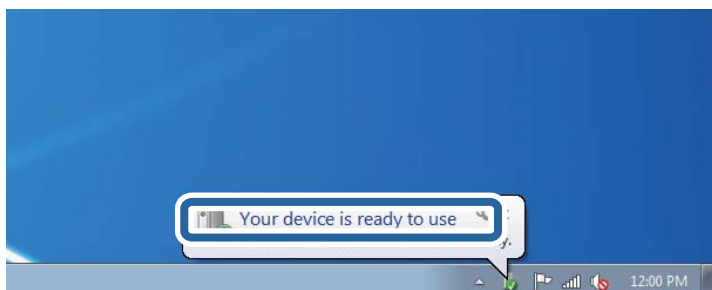

- Controllare il messaggio e quindi fare clic su **Chiudi**.

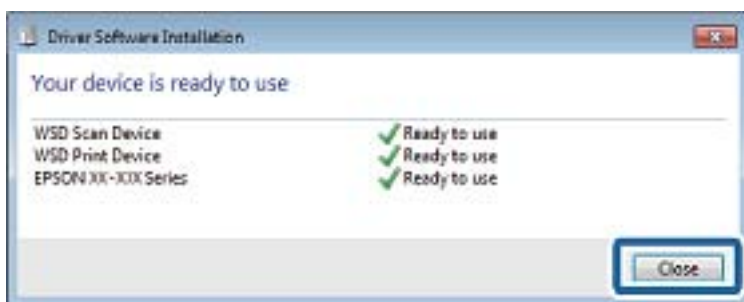

- Aprire la schermata **Dispositivi e stampanti**.

- Windows 7

Fare clic su avvio > **Pannello di controllo** > **Hardware e suoni** (o **Hardware**) > **Dispositivi e stampanti**.

- Windows Vista

Fare clic su start > **Pannello di controllo** > **Hardware e suoni** > **Stampanti**.

- Verificare che sia visualizzata un'icona con il nome della stampante sulla rete.

Selezionare il nome stampante quando si usa con WSD.

---

## Scansione da computer

### Autenticazione utenti su Epson Scan 2 durante l'utilizzo del controllo dell'accesso

Quando per una stampante è attivata la funzionalità di controllo dell'accesso, per eseguire operazioni di scansione è necessario registrare un nome utente e una password utilizzando Epson Scan 2. Se non si conosce la password, rivolgersi all'amministratore della stampante.

- Avviare Epson Scan 2.

## Scansione

2. Nella schermata Epson Scan 2 verificare che la stampante sia selezionata nell'elenco **Scanner**.
3. Selezionare **Settaggi** dall'elenco **Scanner** per aprire la schermata **Impostazioni scanner**.
4. Fare clic su **Controllo accesso**.
5. Nella schermata **Controllo accesso** immettere il **Nome utente** e la **Password** per un account che ha il permesso di eseguire la scansione.
6. Fare clic su **OK**.

## Scansione tramite Epson Scan 2

È possibile eseguire una scansione mediante il driver dello scanner Epson Scan 2. È possibile eseguire scansioni di originali tramite impostazioni dettagliate adatte ai documenti di testo.

Per informazioni su ogni singola voce, vedere la guida in linea di Epson Scan 2.

1. Collocare l'originale.

**Nota:**

*Se si desidera eseguire la scansione di più originali, collocarli sull'ADF.*

2. Avviare Epson Scan 2.
3. Configurare le impostazioni seguenti nella scheda **Impostaz. principali**.

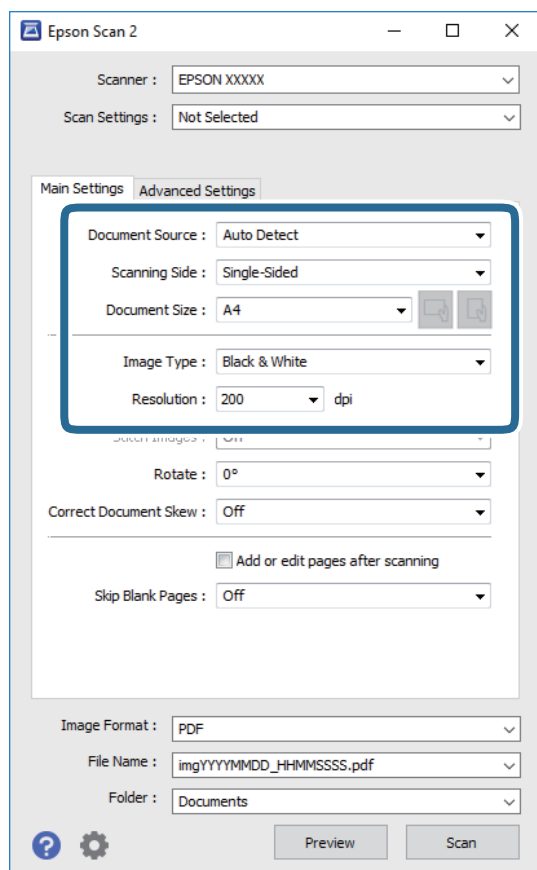



## Scansione

- Origine documento: selezionare la posizione dove è collocato l'originale.
- Lato scansione: selezionare il lato dell'originale da acquisire durante la scansione dall'ADF.
- Dimensione Documento: selezionare il formato dell'originale caricato.
- Pulsanti  (Orientamento originale): selezionare l'orientamento dell'originale posizionato. A seconda del formato dell'originale, questa voce potrà essere impostata automaticamente e non essere modificabile.
- Tipo immagine: selezionare il colore di salvataggio dell'immagine acquisita.
- Risoluzione: selezionare la risoluzione.

#### 4. Configurare altre impostazioni se necessario.

- È possibile visualizzare in anteprima l'immagine acquisita facendo clic sul pulsante **Anteprima**. Si apre la finestra di anteprima, e viene visualizzata l'immagine in anteprima.  
Quando si visualizza l'anteprima con ADF, l'originale viene espulso dall'ADF. Posizionare di nuovo l'originale espulso.
- Nella scheda **Impostazioni avanzate** è possibile effettuare impostazioni dettagliate di regolazione delle immagini adatti per i documenti di testo, come i seguenti.
  - Rimuovi sfondo: rimuovere lo sfondo degli originali.
  - Miglioramento testo: è possibile rendere più chiare e nitide le lettere sfocate nell'originale.
  - Separazione Area: è possibile rendere le lettere chiare e le immagini omogenee quando si esegue la scansione in bianco e nero di un documento contenente immagini.
  - Migliora Colore: è possibile migliorare il colore specificato per l'immagine acquisita, quindi salvarla in scala di grigi o in bianco e nero.
  - Soglia: è possibile regolare il bordo per l'immagine binaria monocromatica (bianco e nero).
  - Maschera di contrasto: è possibile migliorare e affinare i contorni dell'immagine.
  - Deretinatura: è possibile rimuovere i motivi a tratteggio incrociato (moiré) che appaiono durante la scansione di documenti stampati, come riviste.
  - Riempimento bordi: è possibile eliminare le ombre create attorno all'immagine acquisita.
  - Output Dual Image (solo Windows): è possibile fare un'unica acquisizione e salvare due immagini con diverse impostazioni di output contemporaneamente.

#### **Nota:**

*Le opzioni potrebbero non essere disponibili a seconda delle altre impostazioni effettuate.*

## 5. Impostare le impostazioni di salvataggio file.

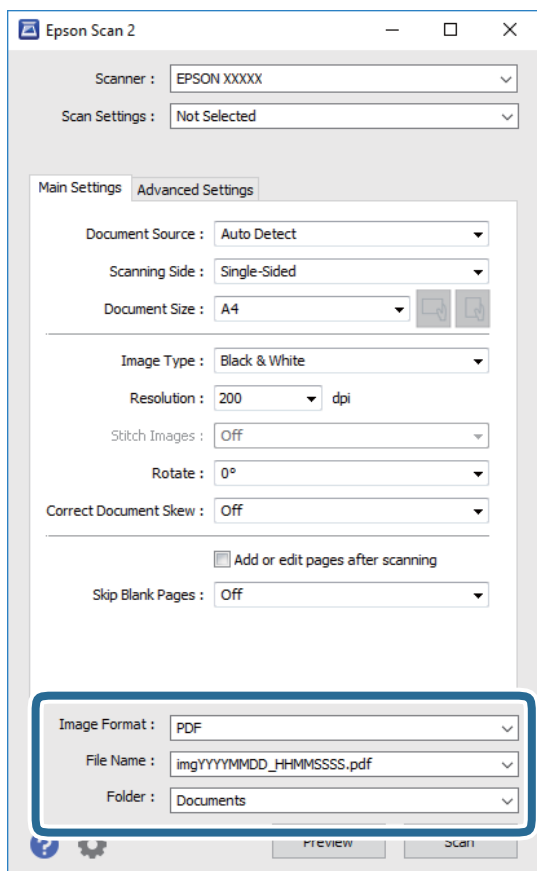

- ❑ **Formato Immagine:** selezionare il formato di salvataggio dall'elenco.  
È possibile effettuare impostazioni dettagliate per ciascun formato di salvataggio, tranne che per BITMAP e PNG. Selezionare **Opzioni** dall'elenco dopo aver selezionato il formato di salvataggio.
- ❑ **Nome File:** confermare il nome di salvataggio del file visualizzato.  
È possibile modificare le impostazioni per il nome del file selezionando **Settaggi** dall'elenco.
- ❑ **Cartella:** selezionare dall'elenco la cartella di salvataggio dell'immagine acquisita.  
È possibile selezionare un'altra cartella o crearne una nuova selezionando **Seleziona** dall'elenco.

6. Fare clic su **Acquisisci**.**Informazioni correlate**

- ➔ [“Posizionamento degli originali” a pagina 39](#)
- ➔ [“Applicazione per la scansione di documenti e immagini \(Epson Scan 2\)” a pagina 246](#)

---

## Scansione da dispositivi intelligenti

Epson iPrint è un'applicazione che consente di effettuare la scansione di foto e documenti da un dispositivo intelligente, quale uno smartphone o un tablet, connesso alla stessa rete wireless della stampante. È possibile salvare i dati acquisiti in un dispositivo intelligente o in servizi Cloud, inviarli tramite e-mail o stamparli.

## Scansione

Se si avvia Epson iPrint quando la stampante non è collegata alla rete, viene visualizzato un messaggio che indica all'utente di connettersi alla stampante. Seguire le istruzioni per completare la connessione. Vedere l'URL sotto per le condizioni operative.

<http://epson.sn>



## Installazione di Epson iPrint

Epson iPrint può essere installato nel dispositivo intelligente in uso mediante l'URL o il codice QR indicati di seguito.

<http://ipr.to/c>



## Scansione tramite Epson iPrint

Avviare Epson iPrint nel dispositivo intelligente in uso. Nella schermata iniziale, selezionare l'elemento che si desidera utilizzare.

## Scansione

Le schermate illustrate di seguito sono soggette a modifica senza preavviso.

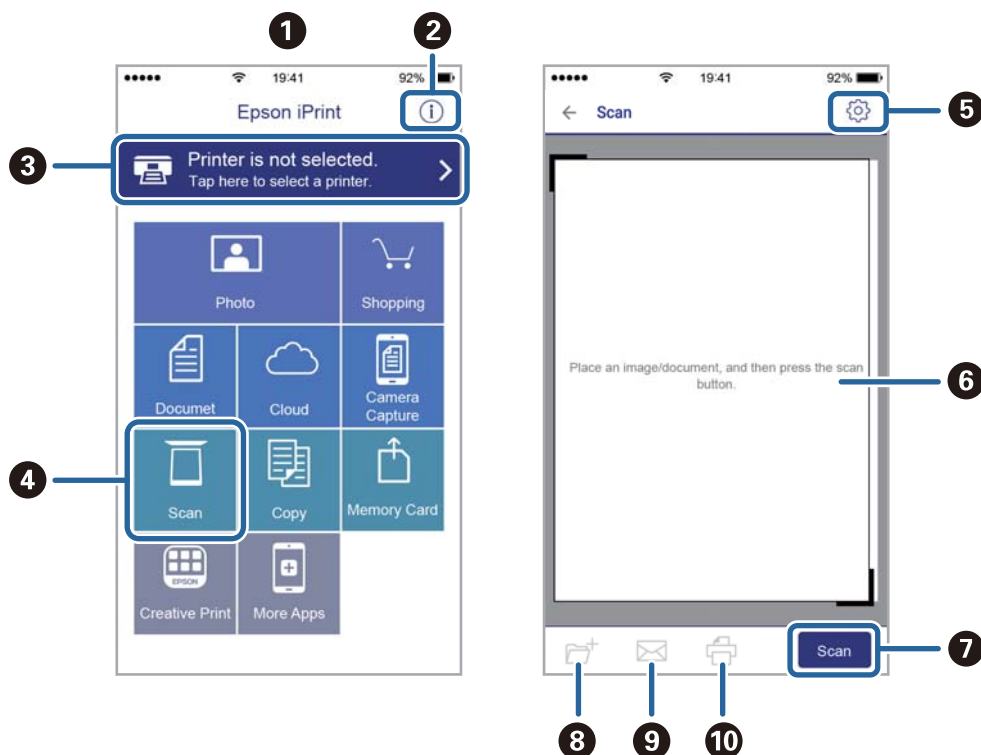

1	Schermata iniziale visualizzata all'avvio dell'applicazione.
2	Consente di visualizzare informazioni sull'impostazione della stampante e domande frequenti.
3	Consente di visualizzare una schermata nella quale è possibile selezionare una stampante e configurarne le impostazioni. Una volta selezionata la stampante desiderata, non è necessario ripetere l'operazione.
4	Consente di visualizzare la schermata di scansione.
5	Consente di visualizzare la schermata nella quale è possibile configurare impostazioni di scansione, ad esempio la risoluzione.
6	Consente di visualizzare le immagini acquisite.
7	Consente di avviare la scansione.
8	Consente di visualizzare la schermata nella quale è possibile salvare i dati acquisiti in un dispositivo intelligente o in servizi Cloud.
9	Consente di visualizzare la schermata nella quale è possibile inviare i dati acquisiti tramite e-mail.
10	Consente di visualizzare la schermata nella quale è possibile stampare i dati acquisiti.

# Operazioni fax

---

## Prima di utilizzare le funzioni del fax

Verificare quanto segue prima di iniziare a utilizzare le funzioni del fax.

- La stampante, la linea telefonica e (se necessario) il telefono sono collegati correttamente
- Le impostazioni di base del fax (Impostazione guidata fax) sono complete
- Le altre Impostazioni fax necessarie sono complete

Se presente, contattare l'amministratore della stampante della propria organizzazione per verificare lo stato o le condizioni della connessione e delle impostazioni.

Per eseguire le impostazioni, consultare le "Informazioni correlate" qui sotto.

### Informazioni correlate

➔ ["Impostazioni fax" a pagina 71](#)

---

## Invio di fax tramite la stampante

### Invio di fax mediante il pannello di controllo

#### Informazioni correlate

- ➔ ["Invio automatico di fax mediante il pannello di controllo" a pagina 197](#)
- ➔ ["Invio manuale di fax dopo la conferma dello stato del destinatario" a pagina 199](#)

### Invio automatico di fax mediante il pannello di controllo

È possibile inviare dei fax inserendo i numeri di fax dei destinatari con il pannello di controllo.

#### Nota:

- Se si invia un fax in monocromia, è possibile visualizzare l'anteprima dell'immagine acquisita sul display LCD prima dell'invio.
- È possibile mettere in attesa fino a 50 lavori fax in monocromia anche se la linea telefonica è in uso per una chiamata vocale, l'invio di un altro fax o la ricezione di un fax. È possibile verificare o annullare lavori fax confidenziali in .

1. Collocare gli originali.

È possibile inviare fino a 100 pagine con una singola operazione di trasmissione. Tuttavia, se la memoria disponibile è insufficiente, potrebbe risultare impossibile inviare fax anche con un numero di pagine inferiore a 100.

2. Selezionare **Fax** nella schermata iniziale.

## Operazioni fax

### 3. Specificare il destinatario.

È possibile inviare fax in monocromia a un massimo di 200 destinatari. I fax a colori, invece, non possono essere inviati a più destinatari contemporaneamente.

- Per l'inserimento manuale, selezionare **Tastiera**, immettere un numero di fax sulla schermata visualizzata, quindi toccare **OK**.
  - Per aggiungere una pausa di tre secondi durante la composizione, immettere un trattino (-).
  - Se in **Tipo di linea**, è stato impostato un codice di accesso alla linea esterna, prima del numero di fax immettere # (cancellito) anziché il codice di accesso vero e proprio.

Nota:

Se non si riesce a inserire manualmente un numero fax, **Limitazioni teleselezione in Impostazioni di sicurezza** è impostato a **Attiva**. Selezionare i destinatari fax dall'elenco dei contatti o dalla cronologia dei fax inviati.

- Per selezionare dall'elenco dei contatti, selezionare **Contatti** e i destinatari desiderati. Se il destinatario selezionato per l'invio non è stato ancora salvato nei **Contatti**, toccare  per registrarlo.
- Per selezionare dalla cronologia dei fax inviati, selezionare **Recente**, quindi selezionare un destinatario.
- Per selezionare dall'elenco nella scheda **Destinatario**, selezionare un destinatario dall'elenco registrato in **Impostazioni > Gestione Contatti > Frequente**.

**Nota:**



Per eliminare i destinatari immessi, visualizzare l'elenco dei destinatari toccando il campo di un numero di fax oppure il numero di destinatari sullo schermo LCD, selezionare il destinatario dell'elenco, quindi selezionare **Rimuovi**.



### 4. Selezionare la scheda **Impostazioni fax** e configurare le impostazioni, come risoluzione e metodo di invio, in base alle esigenze.



**Nota:**



- Per inviare originali in modalità fronte/retro, attivare la funzionalità **Fronte-retro ADF**. È possibile inviarli in monocromia. Non è possibile inviare a colori con questa modalità.
- Toccare  (**Preimpostaz.**) nella schermata fax superiore per salvare le impostazioni correnti e i destinatari in **Preimpostaz.**. I destinatari potrebbero non essere salvati a seconda del modo in cui vengono specificati, ad esempio immettendo manualmente un numero di fax.

### 5. Inviare il fax.

- Per inviare senza controllare l'immagine del documento acquisito, toccare .
- Per effettuare la scansione, verificare l'immagine del documento acquisito e inviare (solo per l'invio di un fax monocromatico): toccare  sulla schermata fax superiore.  
Per inviare il fax così com'è, selezionare **Inizio invio**. Diversamente, selezionare **Annulla** e andare al passaggio 3.

-     : consentono di spostare lo schermo nella direzione delle frecce.

-   : consentono di ridurre o ingrandire il contenuto.

-   : consentono di passare alla pagina precedente o successiva.

## Operazioni fax

### Nota:

- Non è possibile inviare un fax a colori dopo averne visualizzato l'anteprima.
- Se la funzionalità **Invio diretto** è attivata, non è possibile eseguire l'anteprima.
- Se la schermata di anteprima non viene toccata per 20 secondi, il fax viene inviato automaticamente.
- La qualità di immagine di un fax inviato potrebbe differire dall'anteprima visualizzata a seconda delle caratteristiche dell'apparecchio fax del destinatario.

6. Rimuovere gli originali quando l'invio è stato completato.

### Nota:

- Se il numero di fax è occupato o in caso di problemi, il numero viene ricomposto automaticamente dopo un minuto.
- Per annullare l'invio, toccare .
- L'invio di fax a colori richiede più tempo, poiché le operazioni di scansione e invio vengono eseguite simultaneamente. Mentre è in corso l'invio di un fax a colori, non è possibile utilizzare le altre funzioni della stampante.

### Informazioni correlate

- ➔ [“Gestione dei contatti” a pagina 49](#)
- ➔ [“Registrazione delle impostazioni preferite come impostazioni predefinite” a pagina 55](#)
- ➔ [“Posizionamento degli originali” a pagina 39](#)
- ➔ [“Opzioni di menu per il fax” a pagina 213](#)
- ➔ [“Controllo dello stato o dei log dei lavori fax” a pagina 221](#)

## Invio manuale di fax dopo la conferma dello stato del destinatario

Durante le operazioni di composizione, comunicazione e trasmissione è possibile inviare un fax mentre si ascoltano suoni o voci dall'altoparlante della stampante.

1. Collocare gli originali.
2. Selezionare **Fax** nella schermata iniziale.  
È possibile inviare fino a 100 pagine con una singola operazione di trasmissione.
3. Selezionare la scheda **Impostazioni fax** e configurare le impostazioni, come risoluzione e metodo di invio, in base alle esigenze. Una volta completate le impostazioni, selezionare la scheda **Destinatario**.
4. Toccare  e specificare un destinatario.

### Nota:

È possibile regolare il volume dell'altoparlante.

5. Quando si avverte un tono fax, selezionare **Invia/ Ricevi** nell'angolo superiore destro dello schermo LCD, quindi selezionare **Invia**.

### Nota:

Se si riceve un fax da un servizio di polling e si ascoltano istruzioni audio, seguire le istruzioni per configurare impostazioni nella stampante.

6. Toccare .
7. Rimuovere gli originali quando l'invio è stato completato.

**Informazioni correlate**

- ➔ [“Posizionamento degli originali” a pagina 39](#)
- ➔ [“Opzioni di menu per il fax” a pagina 213](#)

## Invio di fax mediante composizione dal telefono esterno collegato

Se si desidera parlare per telefono prima di inviare il fax oppure se l'apparecchio fax del destinatario non passa automaticamente alla modalità fax, è possibile inviare un fax mediante composizione dal telefono esterno collegato.

1. Collocare gli originali.  
È possibile inviare fino a 100 pagine con una singola operazione di trasmissione.
2. Sollevare il ricevitore del telefono collegato, quindi comporre il numero di fax del destinatario con il telefono.

**Nota:**

*Quando il destinatario risponde al telefono, è possibile conversare con lui.*

3. Selezionare **Fax** nella schermata iniziale.
4. Selezionare la scheda **Impostazioni fax** e configurare le impostazioni, come risoluzione e metodo di invio, in base alle esigenze.
5. Quando si avverte un tono fax, toccare , quindi riattaccare il ricevitore.

**Nota:**

*Se il numero viene composto dal telefono collegato, l'invio del fax richiede più tempo, poiché le operazioni di scansione e invio vengono eseguite simultaneamente. Mentre è in corso l'invio del fax, non è possibile utilizzare le altre funzioni della stampante.*

6. Rimuovere gli originali quando l'invio è stato completato.

**Informazioni correlate**

- ➔ [“Posizionamento degli originali” a pagina 39](#)
- ➔ [“Impostazioni fax” a pagina 213](#)

## Invio di fax su richiesta (tramite Invio polling/ Casella bachecca)

Se si è memorizzato un documento monocromatico composto da un massimo di 100 pagine nella casella **Invio polling** o in una delle caselle di bachecca, il documento memorizzato può essere inviato previa richiesta di un altro apparecchio fax dotato della funzione di ricezione polling.

È possibile memorizzare un documento nella casella **Invio polling**.

È possibile registrare fino a 10 bacheche e memorizzare un documento in ciascuna bachecca registrata. Si noti che l'apparecchio fax del destinatario deve supportare la funzionalità di sottoindirizzo/password.

**Informazioni correlate**

- ➔ [“Impostazione della Casella Invio polling” a pagina 201](#)
- ➔ [“Registrazione di una casella di bachecca” a pagina 201](#)



## Operazioni fax

- ➔ “Salvataggio di un documento in Invio polling/ Casella bacheca” a pagina 202
- ➔ “Invio di fax con un Sottoindirizzo (SUB) e Password(SID)” a pagina 205

### Impostazione della Casella Invio polling

È possibile memorizzare un documento nella casella **Casella Invio polling** senza registrarlo. Configurare le seguenti impostazioni in base alle esigenze.

1. Selezionare **Casella Fax > Invio poll./ Bacheca** dalla schermata iniziale.
2. Selezionare **Invio polling**, toccare , quindi selezionare **Impostazioni**.

**Nota:**

*Se viene visualizzata una schermata per l'immissione della password, inserire la password.*

3. Configurare le impostazioni appropriate quali **Notifica invio risultato**.

**Nota:**

*Se si imposta una password in **Password casella apertura**, viene chiesto di immettere la password dalla volta successiva in cui la casella viene aperta.*

4. Selezionare **OK**.

### Informazioni correlate

- ➔ “Salvataggio di un documento in Invio polling/ Casella bacheca” a pagina 202
- ➔ “Invio poll./ Bacheca” a pagina 219

### Registrazione di una casella di bacheca

È necessario registrare una casella di bacheca per archiviare un documento in anticipo. Per registrare la casella, procedere come segue.

1. Selezionare **Casella Fax > Invio poll./ Bacheca** dalla schermata iniziale.
2. Selezionare una delle caselle chiamate **Bacheca non registrata**.

**Nota:**

*Se viene visualizzata una schermata per l'immissione della password, inserire la password.*

3. Effettuare le impostazioni per gli elementi sullo schermo.

- Inserire un nome in **Nome (Richiesto)**
- Inserire un sottoindirizzo in **Sottoindirizzi (SEP)**
- Inserire una password in **Password(PWD)**

4. Configurare le impostazioni appropriate quali **Notifica invio risultato**.

**Nota:**

*Se si imposta una password in **Password casella apertura**, viene chiesto di immettere la password dalla volta successiva in cui la casella viene aperta.*

5. Selezionare **OK**.

## Operazioni fax

Per visualizzare la schermata per la modifica di impostazioni o la cancellazione di caselle registrate, selezionare la casella che si desidera modificare/eliminare, quindi toccare .

### Informazioni correlate

- ➔ “Salvataggio di un documento in Invio polling/ Casella bacheca” a pagina 202
- ➔ “Invio poll./ Bacheca” a pagina 219

## Salvataggio di un documento in Invio polling/ Casella bacheca

1. Selezionare **Casella Fax** nella schermata iniziale, quindi selezionare **Invio poll./ Bacheca**.
2. Selezionare **Invio polling** o una delle caselle della bacheca che sono già state registrate.  
Se viene visualizzata la schermata per l'immissione della password, inserire la password per aprire la casella.
3. Toccare **Aggiungi documento**.
4. Nella schermata superiore del fax visualizzata, verificare le impostazioni fax, quindi toccare  per acquisire e memorizzare il documento.

Per verificare il documento che è stato memorizzato, selezionare **Casella Fax > Invio poll./ Bacheca**, selezionare la casella contenente il documento che si desidera verificare, quindi toccare **Verifica documento**. Nella schermata che viene visualizzata, è possibile visualizzare, stampare o eliminare il documento acquisito.

### Informazioni correlate

- ➔ “Posizionamento degli originali” a pagina 39
- ➔ “Invio poll./ Bacheca” a pagina 219
- ➔ “Controllo dello stato o dei log dei lavori fax” a pagina 221

## Modalità varie di invio fax

### Informazioni correlate

- ➔ “Invio di più pagine di un documento in monocromia (Invio diretto)” a pagina 202
- ➔ “Invio di un fax con priorità (Invio prioritario)” a pagina 203
- ➔ “Invio di fax in monocromia a un orario specificato (Invia fax più tardi)” a pagina 204
- ➔ “Invio di documenti di diverso formato mediante l'ADF (Scansione continua(ADF))” a pagina 204
- ➔ “Invio di fax con un Sottoindirizzo (SUB) e Password(SID)” a pagina 205
- ➔ “Invio degli stessi documenti più volte” a pagina 206

## Invio di più pagine di un documento in monocromia (Invio diretto)

Quando si invia un fax in monocromia, il documento acquisito viene memorizzato temporaneamente nella stampante. Pertanto, l'invio di un elevato numero di pagine può provocare l'esaurimento della memoria della stampante e la conseguente interruzione dell'invio del fax. Il problema può essere evitato mediante l'attivazione della funzionalità **Invio diretto**, tuttavia in tal caso l'invio del fax richiede più tempo, poiché le operazioni di

## Operazioni fax

scansione e invio vengono eseguite simultaneamente. La funzionalità non può essere utilizzata per l'invio di fax a più destinatari contemporaneamente.

1. Collocare gli originali.
2. Selezionare **Fax** nella schermata iniziale.
3. Specificare il destinatario.
4. Selezionare la scheda **Impostazioni fax**, quindi toccare l'opzione **Invio diretto** per impostarla su **Attiva**.  
È inoltre possibile configurare impostazioni, ad esempio la risoluzione e il metodo di invio, in base alle esigenze.
5. Inviare il fax.

### Informazioni correlate

- ➔ [“Posizionamento degli originali” a pagina 39](#)
- ➔ [“Invio automatico di fax mediante il pannello di controllo” a pagina 197](#)
- ➔ [“Impostazioni fax” a pagina 213](#)

## Invio di un fax con priorità (Invio prioritario)

È possibile inviare un documento urgente prima di altri fax in attesa di essere inviati.

### Nota:

*L'invio prioritario di documenti non può essere eseguito quando è in corso una delle operazioni seguenti, poiché in tali casi la stampante non può accettare un altro fax.*

- Invio di fax in monocromia mentre è attivata la funzionalità **Invio diretto***
- Invio di un fax a colori*
- Invio di un fax da un telefono collegato*
- Invio di un fax da un computer*

1. Collocare gli originali.
2. Selezionare **Fax** nella schermata iniziale.
3. Specificare il destinatario.
4. Selezionare la scheda **Impostazioni fax**, quindi toccare l'opzione **Invio prioritario** per impostarla su **Attiva**.  
È inoltre possibile configurare impostazioni, ad esempio la risoluzione e il metodo di invio, in base alle esigenze.
5. Inviare il fax.

### Informazioni correlate

- ➔ [“Posizionamento degli originali” a pagina 39](#)
- ➔ [“Invio automatico di fax mediante il pannello di controllo” a pagina 197](#)
- ➔ [“Impostazioni fax” a pagina 213](#)

## Operazioni fax

➔ [“Controllo dello stato o dei log dei lavori fax” a pagina 221](#)

### Invio di fax in monocromia a un orario specificato (Invia fax più tardi)

È possibile impostare l'invio di fax a un'ora specifica. Tale funzionalità può essere utilizzata solo per i fax in monocromia.

1. Collocare gli originali.
2. Selezionare **Fax** nella schermata iniziale.
3. Specificare il destinatario.
4. Effettuare le impostazioni per l'invio di fax a un'ora specifica.
  - ❶ Selezionare la scheda **Impostazioni fax**, quindi selezionare **Invia fax più tardi**
  - ❷ Toccare **Invia fax più tardi** per impostare l'opzione su **Attiva**.
  - ❸ Toccare la casella **Ora**, immettere l'ora di invio del fax desiderata e selezionare **OK**.
  - ❹ Selezionare **OK** per confermare le impostazioni.

È inoltre possibile configurare impostazioni, ad esempio la risoluzione e il metodo di invio, in base alle esigenze.

5. Inviare il fax.

**Nota:**

Per eliminare il fax, eliminarlo da .

### Informazioni correlate

- ➔ [“Posizionamento degli originali” a pagina 39](#)
- ➔ [“Invio automatico di fax mediante il pannello di controllo” a pagina 197](#)
- ➔ [“Impostazioni fax” a pagina 213](#)
- ➔ [“Controllo dello stato o dei log dei lavori fax” a pagina 221](#)

### Invio di documenti di diverso formato mediante l'ADF (Scansione continua(ADF))

L'invio di fax collocando gli originali uno per uno oppure posizionandoli per formato consente di inviarli come un unico documento nei loro formati originali.

Se si collocano originali di diverso formato nell'ADF, viene utilizzato il formato più grande per tutti gli originali. Per inviare degli originali nel loro formato originale, non collocare tali originali con formati misti.

1. Porre il primo gruppo di originali dello stesso formato.
2. Selezionare **Fax** nella schermata iniziale.
3. Specificare il destinatario.

## Operazioni fax

4. Selezionare la scheda **Impostazioni fax**, quindi toccare l'opzione **Scansione continua(ADF)** per impostarla su **Attiva**.

È inoltre possibile configurare impostazioni, ad esempio la risoluzione e il metodo di invio, in base alle esigenze.

5. Toccare  (**Invia**).

6. Quando la scansione dei primi originali è completa e il messaggio **Scansione completata. Eseguire la scansione della pagina seguente?** appare sul pannello di controllo, selezionare **Sì**, impostare gli originali successivi quindi selezionare **Avvia scansione**.

**Nota:**

*Se la stampante non viene toccata durante i 20 secondi successivi alla richiesta di collocare l'originale successivo, la memorizzazione si interrompe e viene avviato l'invio del documento.*

### Informazioni correlate

- ➔ [“Posizionamento degli originali” a pagina 39](#)
- ➔ [“Invio automatico di fax mediante il pannello di controllo” a pagina 197](#)
- ➔ [“Impostazioni fax” a pagina 213](#)

## Invio di fax con un Sottoindirizzo (SUB) e Password(SID)

È possibile inviare dei fax alle caselle dei documenti riservati o alle caselle relè nell'apparecchio fax del destinatario quando l'apparecchio fax del destinatario è dotato della funzione di ricezione di fax riservati o relè. I destinatari possono riceverli in modo sicuro o inoltrarli alle destinazioni fax specificate.

1. Collocare gli originali.
2. Selezionare **Fax** nella schermata iniziale.
3. Selezionare **Contatti**, quindi selezionare un destinatario con un sottoindirizzo e una password registrati.  
È inoltre possibile selezionare il destinatario da **Recente** se è stato inviato con un sottoindirizzo e una password.
4. Selezionare la scheda **Impostazioni fax** e configurare le impostazioni, come risoluzione e metodo di invio, in base alle esigenze.
5. Inviare il fax.

### Informazioni correlate

- ➔ [“Gestione dei contatti” a pagina 49](#)
- ➔ [“Posizionamento degli originali” a pagina 39](#)
- ➔ [“Invio automatico di fax mediante il pannello di controllo” a pagina 197](#)
- ➔ [“Impostazioni fax” a pagina 213](#)

## Invio degli stessi documenti più volte

### Informazioni correlate



- ➔ [“Memorizzazione di un fax senza destinatario \(Memorizza dati fax\)” a pagina 206](#)
- ➔ [“Invio di fax con la funzione Documento memorizzato” a pagina 206](#)

### **Memorizzazione di un fax senza destinatario (Memorizza dati fax)**

Poiché è possibile inviare dei fax utilizzando i documenti memorizzati nella stampante, è possibile risparmiare il tempo della scansione dei documenti se si deve inviare lo stesso documento con una certa frequenza. È possibile memorizzare fino a 100 pagine di un documento in monocromia. È possibile salvare 10 documenti nella casella documenti memorizzati della stampante.

#### **Nota:**

*Il salvataggio di 10 documenti può non essere possibile a seconda delle condizioni di utilizzo, ad esempio la dimensione dei file dei documenti memorizzati.*

1. Collocare gli originali.
2. Selezionare **Casella Fax** nella schermata iniziale.
3. Selezionare **Documenti archiviati**, toccare  (Menu casella) quindi selezionare **Memorizza dati fax**.
4. Nella scheda **Impostazioni fax** che compare, configurare le impostazioni, come la risoluzione, in base alle esigenze.
5. Toccare  per memorizzare il documento.

Quando la memorizzazione di un documento è completa, è possibile vedere in anteprima l'immagine scansionata selezionando **Casella Fax > Documenti archiviati** quindi toccando la casella per il documento, oppure eliminarla toccando  a destra della casella per il documento.

### Informazioni correlate

- ➔ [“Posizionamento degli originali” a pagina 39](#)
- ➔ [“Documenti archiviati” a pagina 218](#)
- ➔ [“Controllo dello stato o dei log dei lavori fax” a pagina 221](#)

### **Invio di fax con la funzione Documento memorizzato**

1. Selezionare **Casella Fax** nella schermata iniziale, quindi selezionare **Documenti archiviati**.
2. Scegliere il documento da inviare, controllarne il contenuto quindi selezionare **Inizio invio**.  
Quando appare il messaggio **Eliminare questo documento dopo l'invio?**, selezionare **Sì** o **No**.
3. Specificare il destinatario.
4. Selezionare la scheda **Impostazioni fax** e configurare le impostazioni, come il metodo di invio, in base alle esigenze.

5. Toccare .

### Informazioni correlate

➔ [“Documenti archiviati” a pagina 218](#)

---

## Ricezione di fax sulla stampante

Se la stampante è connessa alla linea telefonica e le impostazioni di base sono state completate con Impostazione guidata fax, è possibile ricevere fax.

Vi sono due modi per ricevere i fax.

- Ricezione di un fax in arrivo
- Ricezione di un fax effettuando una chiamata (ricezione polling)

Secondo le impostazioni iniziali della stampante, i fax ricevuti vengono stampati.

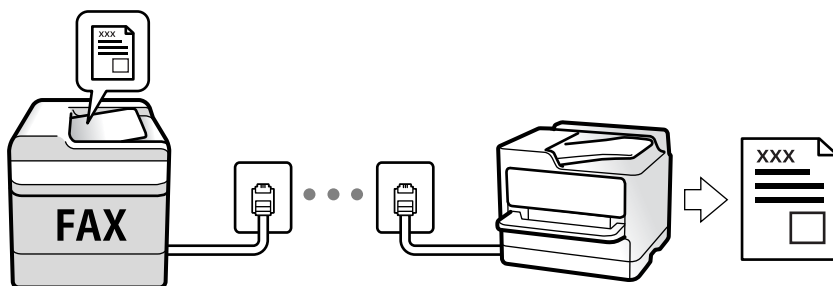

È possibile salvare i fax ricevuti, controllarli sulla schermata della stampante e inoltrarli.

Per verificare lo stato delle impostazioni fax, è possibile stampare un **Elenco impostazioni fax** selezionando **Fax >**

 (Altro) > **Rapporto fax > Elenco impostazioni fax.**

Per eseguire le impostazioni, consultare le “Informazioni correlate” qui sotto.

### Informazioni correlate

➔ [“Effettuazione di singole impostazioni per le funzioni fax della stampante” a pagina 77](#)

## Ricezione di fax in arrivo

Vi sono due opzioni in **Modalità di ricezione**.

### Informazioni correlate

- ➔ [“Uso della modalità Auto” a pagina 208](#)
- ➔ [“Uso della modalità Manuale” a pagina 207](#)

## Uso della modalità Manuale

Questa modalità è destinata principalmente alle telefonate, poi anche per i fax.

## Operazioni fax

### Ricezione di fax

Quando il telefono squilla, è possibile rispondere manualmente sollevando il ricevitore.

- Se si ode un segnale fax (baud):

Selezionare **Fax** sulla schermata iniziale della stampante, selezionare **Invia/ Ricevi** > **Ricezione** quindi toccare **◇**. Infine, riagganciare il ricevitore.

- Se la suoneria è per una chiamata vocale:

È possibile rispondere al telefono normalmente.

### Ricezione di fax usando solo il telefono connesso

Quando è impostato **Ricezione remota**, è possibile ricevere fax inserendo semplicemente il **Codice di avvio**.

Quando il telefono suona, sollevare il ricevitore. Quando si avverte un tono fax (baud), digitare il **Codice di avvio** a due cifre e riattaccare il ricevitore. Se presente, contattare l'amministratore della stampante della propria organizzazione se non si conosce il codice avvio.

## Uso della modalità Auto

Questa modalità consente di usare la linea per i seguenti usi.

- Usare la linea solo per inviare fax (telefono esterno non necessario)
- Usare la linea principalmente per inviare fax e talvolta telefonare

### Ricezione di fax senza dispositivo di memoria esterno

La stampante passa automaticamente alla ricezione di fax al raggiungimento del numero di squilli impostato in **Squilli alla risposta**.

### Ricezione di fax con dispositivo di memoria esterno

Una stampante con un dispositivo telefonico esterno funziona come descritto in seguito.

- Quando la segreteria risponde entro il numero di squilli impostato in **Squilli alla risposta**:
  - Se la suoneria è per un fax: la stampante passa automaticamente alla ricezione di fax.
  - Se la chiamata è per una conversazione vocale; la segreteria può ricevere le chiamate vocali e registrare i messaggi vocali.
- Quando si solleva il ricevitore entro il numero di squilli impostato in **Squilli alla risposta**:
  - Se la chiamata è per un fax: possibile ricevere il fax usando la stessa procedura descritta in **Manuale**. Selezionare **Fax** nella schermata iniziale, quindi selezionare **Invia/ Ricevi** > **Ricezione**. Successivamente, selezionare **◇** e riattaccare il ricevitore.
  - Se la suoneria è per una chiamata vocale: è possibile rispondere al telefono normalmente.
- Quando la chiamata finisce e la stampante passa automaticamente alla ricezione di fax:
  - Se la suoneria è per un fax: la stampante inizia a ricevere i fax.
  - Se la suoneria è per una chiamata vocale: non è possibile rispondere al telefono. Chiedere alla persona di richiamare.

#### **Nota:**

*Impostare il numero di squilli prima della risposta da parte della segreteria a un numero inferiore a quello impostato in **Squilli alla risposta**. In caso contrario, la segreteria non sarà in grado di ricevere chiamate vocali per la registrazione di messaggi vocali. Per dettagli sull'impostazione della segreteria telefonica, consultare il manuale fornito con essa.*



## Operazioni fax

### Informazioni correlate

➔ [“Uso della modalità Manuale” a pagina 207](#)

## Ricezione di fax effettuando una chiamata

È possibile ricevere un fax memorizzato in un altro apparecchio fax componendo il numero di fax dell'apparecchio.

### Informazioni correlate

➔ [“Ricezione di fax mediante polling \(Ricezione polling\)” a pagina 209](#)

➔ [“Ricezione di fax da una scheda con un sottoindirizzo \(SEP\) e una password \(PWD\) \(Ricezione polling\)” a pagina 210](#)

## Ricezione di fax mediante polling (Ricezione polling)

È possibile ricevere un fax memorizzato in un altro apparecchio fax componendo il numero di fax dell'apparecchio. Utilizzare questa funzione per ricevere un documento da un servizio di informazioni fax.

### Nota:

- Se il servizio di informazioni fax dispone di una funzione di istruzioni audio necessaria per continuare a ricevere un documento, non è possibile utilizzare questa funzione.
- Per ricevere un documento da un servizio di informazioni fax che utilizza istruzioni audio, basta comporre il numero di fax utilizzando la funzione **On-hook** o il telefono collegato e utilizzare il telefono e la stampante seguendo le istruzioni audio.

1. Selezionare **Fax** nella schermata iniziale.
2. Toccare  (Altro).
3. Selezionare **Fax esteso**.
4. Toccare la casella **Ricezione polling** per impostarla su **Attiva**.
5. Toccare **Chiudi**, quindi toccare di nuovo **Chiudi**.
6. Immettere il numero di fax.

### Nota:

Se non si riesce a inserire manualmente un numero fax, **Limitazioni teleselezione in Impostazioni di sicurezza** è impostato a **Attiva**. Selezionare i destinatari fax dall'elenco dei contatti o dalla cronologia dei fax inviati.

7. Toccare .

### Informazioni correlate

➔ [“Invio di fax mediante composizione dal telefono esterno collegato” a pagina 200](#)

➔ [“Ricezione di fax dopo la conferma dello stato del destinatario” a pagina 210](#)

➔ [“Altro” a pagina 215](#)

## Ricezione di fax dopo la conferma dello stato del destinatario

Durante le operazioni di composizione, comunicazione e trasmissione è possibile ricevere un fax mentre si ascoltano suoni o voci dall'altoparlante della stampante. Questa funzionalità può essere utilizzata quando si desidera ricevere un fax da un servizio di informazioni fax seguendo istruzioni audio.

1. Selezionare **Fax** nella schermata iniziale.

2. Toccare  e specificare il mittente.

**Nota:**

*È possibile regolare il volume dell'altoparlante.*

3. Attendere finché il mittente non risponde alla chiamata. Quando si avverte un tono fax, selezionare **Invia/Ricevi** nell'angolo superiore destro dello schermo LCD, quindi selezionare **Ricezione**.

**Nota:**

*Se si riceve un fax da un servizio di informazioni fax e si ascoltano istruzioni audio, seguire le istruzioni per configurare impostazioni nella stampante.*

4. Toccare .

## Ricezione di fax da una scheda con un sottoindirizzo (SEP) e una password (PWD) (Ricezione polling)

Digitando il numero di un mittente, è possibile ricevere fax da una scheda memorizzata sull'apparecchio fax del mittente con una funzione di sottoindirizzo (SEP) e password (PWD). Per utilizzare questa funzione, registrare anticipatamente il contatto con il sottoindirizzo (SEP) e la password (PWD) nell'elenco dei contatti.

1. Selezionare **Fax** nella schermata iniziale.

2. Selezionare  (Altro).

3. Selezionare **Fax esteso**.

4. Toccare **Ricezione polling** per impostare l'opzione su **Attiva**.

5. Toccare **Chiudi**, quindi toccare di nuovo **Chiudi**.

6. Selezionare **Contatti**, quindi selezionare il contatto con il sottoindirizzo registrato (SEP) e la password (PWD) per la corrispondenza con la scheda di destinazione.

7. Toccare .

### Informazioni correlate

➔ [“Gestione dei contatti” a pagina 49](#)

➔ [“Invio di fax mediante composizione dal telefono esterno collegato” a pagina 200](#)

➔ [“Ricezione di fax dopo la conferma dello stato del destinatario” a pagina 210](#)

➔ [“Altro” a pagina 215](#)

## Salvataggio e inoltro di fax ricevuti

### Riepilogo delle funzioni

Se presente, contattare l'amministratore della stampante della propria organizzazione per verificare lo stato delle impostazioni della stampante.

#### Salvataggio di fax ricevuti nella stampante

È possibile salvare i fax ricevuti nella stampante e visualizzarli sullo schermo della stampante. È possibile stampare solo i fax che si desidera stampare o eliminare i fax non necessari.

#### Salvataggio e/o inoltro di fax ricevuti a destinazioni diverse dalla stampante

Come destinazioni è possibile impostare quanto segue.

- Computer (ricezione PC-FAX)
- Dispositivo di memoria esterno
- Indirizzo e-mail
- Cartella condivisa in rete
- Un altro apparecchio fax

**Nota:**

- I dati del fax vengono salvati in formato PDF.
- I documenti a colori non possono essere inoltrati a un altro apparecchio fax. Vengono elaborati come documenti in cui si è verificato un errore di inoltro.

#### Ordinamento dei fax ricevuti per condizioni quali sottoindirizzo e password

È possibile ordinare e salvare i fax ricevuti nella casella di posta in arrivo o di bacheca. È inoltre possibile inoltrare i fax ricevuti a destinazioni diverse dalla stampante.

- Indirizzo e-mail
- Cartella condivisa in rete
- Un altro apparecchio fax

**Nota:**

- I dati del fax vengono salvati in formato PDF.
- I documenti a colori non possono essere inoltrati a un altro apparecchio fax. Vengono elaborati come documenti in cui si è verificato un errore di inoltro.
- È possibile stampare le condizioni di salvataggio/inoltro impostate nella stampante. Selezionare **Fax** nella schermata iniziale, quindi selezionare  (Altro) > **Rapporto fax** > **Elenco salvatag/ inoltro condizional**.
- Se presente, contattare l'amministratore della stampante della propria organizzazione per impostare o cambiare la condizioni di salvataggio/inoltro.  
Per controllare o cambiare le impostazioni, consultare le "Informazioni correlate" qui sotto.

#### Informazioni correlate

- ➔ "Impostazione di salvataggio e inoltro per la ricezione di fax (Salvataggio/ inoltro incondizionale)" a pagina 82
- ➔ "Impostazione di salvataggio e inoltro per la ricezione di fax (Salvataggio/ inoltro condizionale)" a pagina 85

## Operazioni fax

- ➔ “Altro” a pagina 215
- ➔ “Visualizzazione sullo schermo LCD di fax ricevuti salvati nella stampante” a pagina 212

## Visualizzazione sullo schermo LCD di fax ricevuti salvati nella stampante





1. Selezionare **Casella Fax** nella schermata iniziale.

**Nota:**

Se sono presenti fax ricevuti che non sono stati letti, il numero dei documenti non letti viene visualizzato in  nella schermata iniziale.

2. Selezionare **Parrivo/ PostaRiserv.**
3. Selezionare la casella della posta in arrivo o la casella documenti riservati che si desidera visualizzare.
4. Se la casella della posta in arrivo o la casella documenti riservati sono state protette da password, immettere la password della posta, la password della casella documenti riservati o la password di amministratore.
5. Selezionare il fax da visualizzare dall'elenco.

Viene visualizzato il contenuto del fax.

-  : L'immagine viene ruotata a destra di 90 gradi.
  -  : consentono di spostare lo schermo nella direzione delle frecce.
  -  : consentono di ridurre o ingrandire il contenuto.
  -  : consentono di passare alla pagina precedente o successiva.
  -  : Visualizza i menu come quelli di salvataggio e indietro.
  - Per nascondere le icone delle operazioni, toccare in un punto qualsiasi della schermata di anteprima, fatta eccezione per le icone. Toccare di nuovo per visualizzare le icone.
6. Selezionare se si desidera stampare o eliminare il documento visualizzato e seguire le istruzioni visualizzate.



**Importante:**

Se la stampante esaurisce la memoria, la ricezione e l'invio di fax è disabilitata. Eliminare i documenti già letti o stampati.

### Informazioni correlate

- ➔ “Posta in arrivo e caselle dei documenti riservati” a pagina 216

## Opzioni di menu per il fax

### Destinatario

Selezionare i menu sul pannello di controllo come descritto di seguito:

#### Fax > Destinatario

Tastiera	Immettere un numero di fax manualmente.
Contatti	Selezionare un destinatario dall'elenco dei contatti. È inoltre possibile aggiungere o modificare un contatto.
Recente	Selezionare un destinatario dalla cronologia dei fax inviati. È inoltre possibile aggiungere il destinatario alla lista dei contatti.

### Impostazioni fax

Selezionare i menu sul pannello di controllo come descritto di seguito:

#### Fax > Impostazioni fax

##### Tasto operazioni rapide

Assegnando fino a tre elementi usati spesso quali **Log di trasmissione** e **Tipo originale** in **Impostazioni > Impostazioni generali > Impostazioni fax > Tasto operazioni rapide**, tali elementi vengono visualizzati in alto nella scheda **Impostazioni fax**.

##### Impost. scan

Form. Origin (Vetro)	Selezionare le dimensioni e l'orientamento dell'originale collocato sul vetro dello scanner.
Tipo originale	Selezionare il tipo di originale.
Modo colore	Selezionare se si desidera effettuare la scansione a colori o in monocromia.
Risoluzione	Selezionare una risoluzione per il fax in uscita. La selezione di una risoluzione più elevata comporta un incremento del formato dei dati e del tempo di invio del fax.
Densità	Imposta una densità per il fax in uscita. + consente di scurire la densità, - consente di schiarirla.
Rimuovi sfondo	Rileva il colore della carta (colore di sfondo) del documento originale e rimuove o schiarisce il colore. A seconda della profondità e vivacità, il colore potrebbe non venire rimosso o schiarito
Nitidezza	Aumenta o diminuisce la messa a fuoco del bordo dell'immagine. + consente di migliorare la nitidezza, - consente di diminuirla.
Fronte-retro ADF	Effettua la scansione di entrambi i lati degli originali posizionati sull'ADF e invia un fax monocromatico.
Scansione continua(ADF)	L'invio di fax collocando gli originali uno per uno oppure posizionandoli per formato consente di inviarli come un unico documento nei loro formati originali. Vedere le informazioni correlate riportate qui sotto, relative a tale argomento.

## Operazioni fax

### Impostazioni invio fax

Invio diretto	<p>Invia un fax monocromatico scansionando gli originali. Dal momento che gli originali scansionati non vengono memorizzati temporaneamente nella memoria della stampante anche quando si invia un grande volume di pagine, ciò consente di evitare errori dovuti a mancanza di memoria. Notare che l'invio con questa funzione attivata impiega più tempo del normale. Vedere le informazioni correlate riportate qui sotto, relative a tale argomento.</p> <p>Non è consentito usare questa funzione quando:</p> <ul style="list-style-type: none"> <li><input type="checkbox"/> Si invia un fax con l'opzione <b>Fronte-retro ADF</b></li> <li><input type="checkbox"/> Si invia un fax a più destinatari</li> </ul>
Invio prioritario	<p>Invia il fax corrente prima degli altri fax in attesa di invio. Vedere le informazioni correlate riportate qui sotto, relative a tale argomento.</p>
Invia fax più tardi	<p>Invia un fax in un momento specificato. È disponibile solo un fax monocromatico quando si usa questa opzione. Vedere le informazioni correlate riportate qui sotto, relative a tale argomento.</p>
Aggiungere info destinatario	<ul style="list-style-type: none"> <li><input type="checkbox"/> Aggiungere info destinatario           <p>Selezionare la posizione in cui si desidera includere l'intestazione (nome del mittente e numero di fax) nel fax in uscita, oppure scegliere di non includere le informazioni.</p> <ul style="list-style-type: none"> <li>- <b>Disattiva:</b> Invia un fax senza intestazione.</li> <li>- <b>Esterno dell'immagine:</b> Invia un fax con l'intestazione nel margine bianco superiore del fax. Ciò previene la sovrapposizione tra l'intestazione e l'immagine acquisita, tuttavia il fax ricevuto dal destinatario può essere stampato su due fogli a seconda delle dimensioni degli originali.</li> <li>- <b>Interno dell'immagine:</b> Invia un fax dove l'intestazione si trova circa 7 mm più in basso rispetto alla parte superiore dell'immagine acquisita. L'intestazione può sovrapporsi all'immagine, tuttavia il fax ricevuto dal destinatario non sarà diviso in due documenti.</li> </ul> </li> <li><input type="checkbox"/> Intestazione fax           <p>Selezionare l'intestazione per il destinatario. Per utilizzare questa funzione, registrare anticipatamente più intestazioni.</p> </li> <li><input type="checkbox"/> Informazioni aggiuntive           <p>Selezionare le informazioni che si desidera aggiungere. È possibile selezionare un <b>Proprio numero tel.</b> o un <b>Elenco di destinazione.</b></p> </li> </ul>
Notifica invio risultato	<p>Invia un avviso dopo avere inviato un fax.</p>
Report trasmissione	<p>Stampa un rapporto di trasmissione dopo l'invio di un fax.</p> <p><b>Stampa in caso di errore</b> consente di stampare un rapporto solo in caso di errore.</p>
Backup	<p>Salva una copia di backup del fax inviato che viene acquisita e salvata automaticamente nella memoria della stampante. La funzionalità di backup è disponibile quando:</p> <ul style="list-style-type: none"> <li><input type="checkbox"/> Si invia un fax monocromatico</li> <li><input type="checkbox"/> Si invia un fax con la funzione <b>Invia fax più tardi</b></li> <li><input type="checkbox"/> Si invia un fax con la funzione <b>Invio batch</b></li> <li><input type="checkbox"/> Si invia un fax con la funzione <b>Memorizza dati fax</b></li> </ul>

### Informazioni correlate

- ➔ [“Invio di documenti di diverso formato mediante l'ADF \(Scansione continua\(ADF\)\)” a pagina 204](#)
- ➔ [“Invio di più pagine di un documento in monocromia \(Invio diretto\)” a pagina 202](#)
- ➔ [“Invio di un fax con priorità \(Invio prioritario\)” a pagina 203](#)
- ➔ [“Invio di fax in monocromia a un orario specificato \(Invia fax più tardi\)” a pagina 204](#)

## Operazioni fax

### Altro

Le selezioni di  in **Fax** nella schermata iniziale visualizza il menu **Altro**.

#### Log di trasmissione



È possibile verificare la cronologia dei lavori fax inviati o ricevuti.

Si noti che è possibile verificare la cronologia dei lavori fax inviati o ricevuti in **Job/Status**.

#### Rapporto fax

Ultima trasmissione	Consente di stampare un rapporto del fax inviato o ricevuto più di recente tramite polling.
Log fax	Consente di stampare un report di trasmissione. È possibile impostare la stampa automatica del report mediante le voci di menu seguenti. <b>Impostazioni &gt; Impostazioni generali &gt; Impostazioni fax &gt; Impostazioni report &gt; Stampa automatica log fax</b>
Documenti fax memorizzati	Consente la stampa di un elenco dei documenti fax salvati nella memoria della stampante, ad esempio i lavori non terminati.
Elenco impostazioni fax	Consente la stampa delle impostazioni fax correnti.
Elenco salvatag/ inoltrato condizionale	Stampa l'elenco condizionale salva/invia.
Traccia protocollo	Consente di stampare un rapporto dell'ultimo fax inviato o ricevuto.

#### Fax esteso

Ricezione polling	Quando questa opzione è impostata a <b>Attiva</b> e si chiama il numero di fax del mittente, è possibile ricevere documenti dal fax del mittente. Vedere le informazioni correlate riportate qui sotto, per dettagli su come ricevere fax usando <b>Ricezione polling</b> . Quando si esce dal menu Fax, l'impostazione ritorna a <b>Dis.</b> (predefinita).
Invio polling/Bacheca	Quando questa opzione è impostata a <b>Attiva</b> , selezionando la casella di invio polling o una casella di bacheca è possibile scansionare e memorizzare documenti nella casella selezionata toccando  sulla scheda <b>Impostazioni fax</b> . È possibile memorizzare un documento nella casella di invio polling. È possibile memorizzare fino a 10 documenti in 10 bacheche della stampante, ma è necessario registrarle da <b>Casella Fax</b> prima di memorizzare i documenti. Vedere le informazioni correlate riportate qui sotto, per dettagli su come registrare una casella di bacheca. Quando si esce dal menu Fax, l'impostazione ritorna a <b>Dis.</b> (predefinita).
Memorizza dati fax	Quando questa opzione è impostata a <b>Attiva</b> e si tocca  sulla scheda <b>Impostazioni fax</b> , è possibile scansionare e memorizzare documenti nella casella <b>Documenti archiviati</b> . È possibile salvare fino a 10 documenti. È inoltre possibile scansionare e salvare documenti nella casella <b>Documenti archiviati</b> da <b>Casella Fax</b> . Vedere le informazioni correlate riportate qui sotto, per dettagli su come memorizzare documenti da <b>Casella Fax</b> Quando si esce dal menu Fax, l'impostazione ritorna a <b>Dis.</b> (predefinita).

## Operazioni fax

### Casella Fax

Accede a **Casella Fax** nella schermata iniziale.

### Impostazioni fax

Accede a **Impostazioni** > **Impostazioni generali** > **Impostazioni fax**.

### Informazioni correlate

- ➔ “Ricezione di fax mediante polling (Ricezione polling)” a pagina 209
- ➔ “Impostazione della Casella Invio polling” a pagina 201
- ➔ “Registrazione di una casella di bacheca” a pagina 201
- ➔ “Salvataggio di un documento in Invio polling/ Casella bacheca” a pagina 202
- ➔ “Invio poll./ Bacheca” a pagina 219
- ➔ “Memorizzazione di un fax senza destinatario (Memorizza dati fax)” a pagina 206
- ➔ “Documenti archiviati” a pagina 218
- ➔ “Controllo dello stato o dei log dei lavori fax” a pagina 221
- ➔ “Verifica della cronologia dei lavori fax” a pagina 223

---

## Opzioni di menu per Casella Fax

### P.arrivo/ PostaRiserv

È possibile trovare **P.arrivo/ PostaRiserv** in **Casella Fax** sulla schermata iniziale.

### Posta in arrivo e caselle dei documenti riservati

Posta in arrivo e le caselle dei documenti riservati si trovano in **Casella Fax** > **P.arrivo/ PostaRiserv**.

Nella posta in arrivo e nella casella dei documenti riservati è possibile salvare fino a 200 documenti totali.

È possibile usare una casella di posta in arrivo e registrare fino a 10 caselle dei documenti riservati. Il nome della casella viene visualizzato su di essa. **Riservato XX** è il nome predefinito per ciascuna casella dei documenti riservati.











### Posta in arrivo e caselle dei documenti riservati

Visualizza l'elenco dei fax ricevuti per data di ricezione, nome mittente e pagine.

Toccando uno dei fax dall'elenco si apre la schermata di anteprima, in cui è possibile controllare il contenuto del fax. È possibile stampare o eliminare il fax mentre lo si visualizza in anteprima.



## Operazioni fax

schermata di anteprima	<ul style="list-style-type: none"> <li><input type="checkbox"/>   : consentono di ridurre o ingrandire il contenuto.</li> <li><input type="checkbox"/>  : L'immagine viene ruotata a destra di 90 gradi.</li> <li><input type="checkbox"/>     : consentono di spostare lo schermo nella direzione delle frecce.</li> <li><input type="checkbox"/>   : consentono di passare alla pagina precedente o successiva.</li> </ul> <p>Per nascondere le icone delle operazioni, toccare in un punto qualsiasi della schermata di anteprima, fatta eccezione per le icone. Toccare di nuovo per visualizzare le icone.</p>
 (Menu)	<ul style="list-style-type: none"> <li><input type="checkbox"/> Salva su dispos. memoria</li> <li><input type="checkbox"/> Inoltra(Email)</li> <li><input type="checkbox"/> Inoltra(Cartella di rete)</li> <li><input type="checkbox"/> Invia fax</li> <li><input type="checkbox"/> Dettagli</li> </ul> <p>Quando compare il messaggio <b>Elimina una volta completato</b>, selezionare <b>Attiva</b> per cancellare i fax dopo aver completato i processi quali <b>Salva su dispos. memoria</b> o <b>Inoltra(Email)</b>.</p>

 (Menu casella)

Stampa tutto	Questo elemento viene visualizzato solo quando vi sono dei fax memorizzati nella casella. Stampa tutti i fax della casella. Selezionando <b>Attiva</b> in <b>Elimina una volta completato</b> elimina tutti i fax al completamento della stampa.
Salva tutto su dispositivo di memoria	Questo elemento viene visualizzato solo quando vi sono dei fax memorizzati nella casella. Salva tutti i fax presenti nella casella su dispositivi di memoria esterni. Selezionando <b>Attiva</b> in <b>Elimina una volta completato</b> elimina tutti i documenti al completamento del salvataggio.
Elimina tutto	Questo elemento viene visualizzato solo quando vi sono dei fax memorizzati nella casella. Elimina tutti i fax della casella.
Impostazioni	<p>Quando si seleziona <b>Posta in arrivo &gt; Menu casella &gt; Impostazioni</b> vengono visualizzati i seguenti elementi.</p> <ul style="list-style-type: none"> <li><input type="checkbox"/> Opzioni quando mem. piena: Selezionare un'opzione per stampare o rifiutare i fax in arrivo quando la casella di posta in arrivo è piena.</li> <li><input type="checkbox"/> Imp. passw posta in arrivo: È possibile impostare una password o modificarla.</li> </ul> <p>I seguenti elementi vengono visualizzati quando si seleziona una casella documenti riservati e <b>Menu casella &gt; Impostazioni</b>.</p> <ul style="list-style-type: none"> <li><input type="checkbox"/> Nome: Inserire un nome per la casella documenti riservati.</li> <li><input type="checkbox"/> Password casella apertura: È possibile impostare una password o modificarla.</li> </ul>
Elimina casella	Questo elemento viene visualizzato solo quando si seleziona una casella documenti riservati e <b>Menu casella</b> . Cancella le impostazioni attuali per le caselle documenti riservati ed elimina tutti i documenti memorizzati.

## Informazioni correlate

- ➔ [“Visualizzazione sullo schermo LCD di fax ricevuti salvati nella stampante” a pagina 212](#)
- ➔ [“Altro” a pagina 215](#)
- ➔ [“Verifica della cronologia dei lavori fax” a pagina 223](#)

## Operazioni fax

## Documenti archiviati

È possibile trovare **Documenti archiviati** in **Casella Fax** sulla schermata iniziale.

È possibile memorizzare fino a 100 pagine di un singolo documento monocromatico e fino a 10 documenti nella casella. In tal modo, se dei documenti devono essere inviati con una certa frequenza, non è necessario eseguirne la scansione ogni volta.











**Nota:**

*Potrà risultare impossibile salvare 10 documenti a seconda delle condizioni di utilizzo quali la dimensione dei documenti salvati.*

## Casella documenti archiviati

Visualizza l'elenco dei documenti memorizzati con date e pagine memorizzate.

Toccando uno dei documenti memorizzati sull'elenco si visualizza la schermata di anteprima. Toccare **Inizio invio** per passare alla schermata di invio fax o **Elimina** per eliminare il documento mentre lo si visualizza in anteprima.

schermata di anteprima	<ul style="list-style-type: none"> <li><input type="checkbox"/>   : consentono di ridurre o ingrandire il contenuto.</li> <li><input type="checkbox"/>  : L'immagine viene ruotata a destra di 90 gradi.</li> <li><input type="checkbox"/>     : consentono di spostare lo schermo nella direzione delle frecce.</li> <li><input type="checkbox"/>   : consentono di passare alla pagina precedente o successiva.</li> </ul> <p>Per nascondere le icone delle operazioni, toccare in un punto qualsiasi della schermata di anteprima, fatta eccezione per le icone. Toccare di nuovo per visualizzare le icone.</p>
 (Menu)	<ul style="list-style-type: none"> <li><input type="checkbox"/> Salva su dispos. memoria</li> <li><input type="checkbox"/> Inoltra(Email)</li> <li><input type="checkbox"/> Inoltra(Cartella di rete)</li> <li><input type="checkbox"/> Stampa</li> </ul> <p>Quando compare il messaggio <b>Elimina una volta completato</b>, selezionare <b>Attiva</b> per cancellare i fax dopo aver completato i processi quali <b>Salva su dispos. memoria</b> o <b>Inoltra(Email)</b>.</p>

 (Menu casella)

Memorizza dati fax	Visualizza la schermata per la scheda <b>Fax &gt; Impostazioni fax</b> . Toccando  sullo schermo ha inizio la scansione dei documenti da memorizzare in Casella documenti archiviati.
Stampa tutto	Questo elemento viene visualizzato solo quando vi sono documenti memorizzati nella casella. Stampa tutti i documenti della casella. Selezionando <b>Attiva</b> in <b>Elimina una volta completato</b> elimina tutti i documenti al completamento della stampa.
Salva tutto su dispositivo di memoria	Questo elemento viene visualizzato solo quando vi sono documenti memorizzati nella casella. Salva tutti i documenti presenti nella casella su dispositivi di memoria esterni. Selezionando <b>Attiva</b> in <b>Elimina una volta completato</b> elimina tutti i documenti al completamento della stampa.
Elimina tutto	Questo elemento viene visualizzato solo quando vi sono documenti memorizzati nella casella. Elimina tutti i documenti della casella.
Impostazioni	Password casella apertura: È possibile impostare una password o modificarla.

## Operazioni fax

### Informazioni correlate

- ➔ “Invio degli stessi documenti più volte” a pagina 206
- ➔ “Invio polling” a pagina 219
- ➔ “Altro” a pagina 215
- ➔ “Verifica della cronologia dei lavori fax” a pagina 223

## Invio poll./ Bacheca

È possibile trovare **Invio poll./ Bacheca** in **Casella Fax** sulla schermata iniziale.

C'è una casella di invio polling e 10 bacheche. È possibile memorizzare fino a 100 pagine di un singolo documento monocromatico e un documento in ogni casella.

### Informazioni correlate

- ➔ “Invio di fax su richiesta (tramite Invio polling/ Casella bacheca)” a pagina 200

## Invio polling

È possibile trovare **Invio polling** in **Casella Fax > Invio poll./ Bacheca**.

### Casella Invio polling

Visualizza i valori di impostazione e gli elementi di **Impostazioni** in  (Menu).

### Aggiungi documento

Visualizza la schermata per la scheda **Fax > Impostazioni fax**. Toccando  sullo schermo ha inizio la scansione dei documenti da memorizzare poi nella casella.

Quando un documento è nella casella, al suo posto viene visualizzato **Verifica documento**.

### Verifica documento

Visualizza la schermata di anteprima quando un documento è nella casella. È possibile stampare o eliminare il documento mentre lo si visualizza in anteprima.

schermata di anteprima	Vedere le spiegazioni per <b>Casella Fax &gt; Documenti archiviati</b> .
 (Menu)	<input type="checkbox"/> Salva su dispos. memoria <input type="checkbox"/> Inoltra(Email) <input type="checkbox"/> Inoltra(Cartella di rete) <input type="checkbox"/> Invia fax  Quando compare il messaggio <b>Elimina una volta completato</b> , selezionare <b>Attiva</b> per cancellare i fax dopo aver completato i processi quali <b>Salva su dispos. memoria</b> o <b>Inoltra(Email)</b> .

## Operazioni fax

**(Menu)**

Elimina documento	Questo elemento viene visualizzato solo quando c'è un documento memorizzato nella casella. Elimina il documento memorizzato nella casella.
Impostazioni	<input type="checkbox"/> Password casella apertura: È possibile impostare una password o modificarla. <input type="checkbox"/> Elimina automatic. dopo Invio polling: L'impostazione di questa opzione a <b>Attiva</b> elimina il documento dalla casella al completamento della richiesta successiva del destinatario di inviare il documento (Invio polling). <input type="checkbox"/> Notifica invio risultato: Quando <b>Notifiche email</b> è impostato a <b>Attiva</b> , la stampante invia una notifica alla destinazione specificata in <b>Destinatario</b> al completamento della richiesta di inviare il documento (Invio polling).

**Informazioni correlate**

- ➔ [“Documenti archiviati” a pagina 218](#)
- ➔ [“Altro” a pagina 215](#)
- ➔ [“Verifica della cronologia dei lavori fax” a pagina 223](#)

**Bacheca non registrata**

È possibile trovare **Bacheca non registrata** in **Casella Fax > Invio poll./ Bacheca**. Selezionare una delle caselle di **Bacheca non registrata**. Dopo aver registrato una bacheca, sulla casella viene visualizzato il nome registrato e non più **Bacheca non registrata**.

È possibile registrare fino a 10 bacheche.

**Impostazioni casella bacheca**

Nome (Richiesto)	Inserire un nome per la casella di bacheca.
Sottoindirizzi (SEP)	Creare o modificare le condizioni secondo cui un destinatario potrà ricevere il fax.
Password(PWD)	
Password casella apertura	Impostare o modificare la password usata per aprire la casella.
Elimina automatic. dopo Invio polling	L'impostazione di questa opzione a <b>Attiva</b> elimina il documento dalla casella al completamento della richiesta successiva del destinatario di inviare il documento (Invio polling).
Notifica invio risultato	Quando <b>Notifiche email</b> è impostato su <b>Attiva</b> , la stampante invia una notifica al <b>Destinatario</b> al completamento della richiesta di inviare il documento (Invio polling).

**Informazioni correlate**

- ➔ [“Ogni bacheca registrata” a pagina 220](#)

**Ogni bacheca registrata**

È possibile trovare le bacheche in **Casella Fax > Invio poll./ Bacheca**. Selezionare la casella il cui nome registrato è visualizzato. Il nome visualizzato sulla casella è il nome registrato in **Bacheca non registrata**.

## Operazioni fax

È possibile registrare fino a 10 bacheche.

### (Nome bacheca registrata)

Visualizza i valori di impostazione degli elementi di **Impostazioni** in  (Menu).



### Aggiungi documento

Visualizza la schermata per la scheda **Fax > Impostazioni fax**. Toccando  sullo schermo ha inizio la scansione dei documenti da memorizzare nella casella.

Quando un documento è nella casella, al suo posto viene visualizzato **Verifica documento**.

### Verifica documento

Visualizza la schermata di anteprima quando un documento è nella casella. È possibile stampare o eliminare il documento mentre lo si visualizza in anteprima.

schermata di anteprima	Vedere le spiegazioni per <b>Casella Fax &gt; Documenti archiviati</b> .
 (Menu)	Vedere le spiegazioni per <b>Invio polling &gt; Verifica documento &gt;  (Menu)</b> .

### (Menu)

Elimina documento	Questo elemento viene visualizzato solo quando c'è un documento memorizzato nella casella. Elimina il documento memorizzato nella casella.
Impostazioni	Sono visualizzati menu quali <b>Nome (Richiesto)</b> e <b>Sottoindirizzi (SEP)</b> . Vedere le spiegazioni per <b>Bacheca non registrata &gt; Impostazioni casella bacheca</b>
Elimina casella	Elimina il documento memorizzato e cambia lo stato della casella in non registrata.

### Informazioni correlate

- ➔ [“Documenti archiviati” a pagina 218](#)
- ➔ [“Invio polling” a pagina 219](#)
- ➔ [“Bacheca non registrata” a pagina 220](#)
- ➔ [“Altro” a pagina 215](#)
- ➔ [“Verifica della cronologia dei lavori fax” a pagina 223](#)

---

## Controllo dello stato o dei log dei lavori fax

### Visualizzazione di informazioni quando i fax ricevuti non vengono elaborati (non letti/non stampati/non salvati/non inoltrati)

Se sono presenti documenti ricevuti non elaborati, il numero dei lavori non elaborati viene visualizzato nella  della schermata iniziale. Per una definizione di “non elaborati”, vedere la tabella di seguito.

## Operazioni fax

**! Importante:**

Quando la posta in arrivo è piena, la ricezione di fax è disabilitata. Occorre eliminare i documenti dalla posta in arrivo una volta controllati.

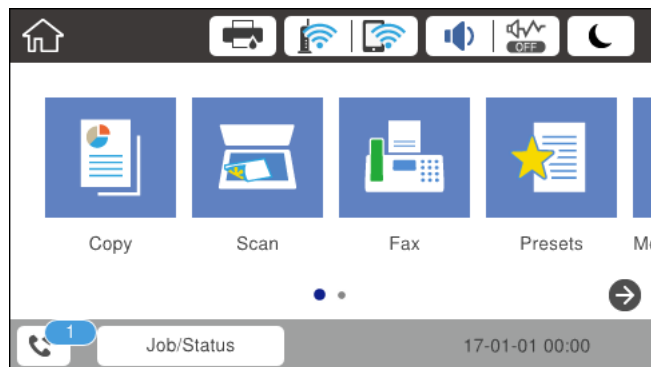

Impostazione Salva/Inoltre dei fax ricevuti	Stato non elaborato
Stampa*1	Vi sono documenti ricevuti in attesa di stampa oppure la stampa è in corso.
Salvataggio nella posta in arrivo e nella casella documenti riservati	Sono presenti documenti ricevuti non letti nella posta in arrivo o nella casella documenti riservati.
Salvataggio in un dispositivo di memoria esterno	Sono presenti documenti ricevuti che non sono stati salvati nel dispositivo in quanto non è presente alcun dispositivo contenente una cartella creata specificamente per il salvataggio dei documenti ricevuti collegato alla stampante o per altri motivi.
Salvataggio su un computer	Sono presenti documenti che non sono stati salvati sul computer in quanto il computer si trova in modalità di sospensione o per altri motivi.
Inoltro	Sono presenti documenti che non sono stati inoltrati o in cui si è verificato un errore di inoltro*2.

\*1 : Se non si è effettuata alcuna delle impostazioni di salvataggio/inoltro fax o se si è impostata la stampa dei documenti ricevuti durante il salvataggio in un dispositivo di memoria esterno o su un computer.

\*2 : Se si è impostato il salvataggio di documenti che non possono essere inoltrati alla posta in arrivo, sono presenti documenti non letti in cui si è verificato un errore di inoltro alla posta in arrivo. Se si è impostata la stampa di documenti in cui si è verificato un errore di inoltro, la stampa non è completata.

**Nota:**

Se si utilizza più di un'impostazione di salvataggio/inoltro fax, il numero di lavori non elaborati potrebbe essere visualizzato come "2" o "3" anche se si è ricevuto un fax. Ad esempio, se si è impostato il salvataggio di fax nella posta in arrivo e su un computer e si è ricevuto un fax, il numero di lavori non elaborati viene visualizzato come "2" se il fax non è stato salvato nella posta in arrivo e su un computer.

**Informazioni correlate**

- ➔ ["Visualizzazione sullo schermo LCD di fax ricevuti salvati nella stampante" a pagina 212](#)
- ➔ ["Verifica dei lavori fax in corso" a pagina 223](#)

## Verifica dei lavori fax in corso

È possibile visualizzare la schermata su cui controllare i fax per i quali l'elaborazione è incompleta. Sullo schermo di controllo vengono visualizzati i seguenti lavori. Da questa schermata è inoltre possibile stampare i documenti che non sono ancora stati stampati o inviare nuovamente dei documenti che non è stato possibile inviare.

- Fax ricevuti
  - Non ancora stampati (quando i lavori sono impostati per essere stampati)
  - Non ancora salvati (quando i lavori sono impostati per essere salvati)
  - Non ancora inoltrati (quando i lavori sono impostati per essere inoltrati)
- Fax in uscita che non è stato possibile inviare (se è stata attivata la funzionalità **Salva dati di errore**)

Per visualizzare la schermata di controllo, attenersi alla seguente procedura.

1. Toccare **Job/Status** nella schermata iniziale.
2. Toccare la scheda **Stato del lavoro**, quindi toccare **Attivo**.
3. Selezionare il lavoro da controllare.

### Informazioni correlate

➔ [“Visualizzazione di informazioni quando i fax ricevuti non vengono elaborati \(non letti/non stampati/non salvati/non inoltrati\)” a pagina 221](#)

## Verifica della cronologia dei lavori fax

È possibile consultare la cronologia dei lavori fax inviati o ricevuti, come la data, l'ora e il risultato di ogni lavoro.

1. Toccare **Job/Status** nella schermata iniziale.
2. Selezionare **Log** nella scheda **Stato del lavoro**.
3. Toccare ▼ a destra, quindi selezionare **Invia** o **Ricezione**.

Il log dei lavori fax inviati o ricevuti viene visualizzato in ordine cronologico inverso. Toccare un lavoro da verificare per visualizzare i dettagli.

È inoltre possibile controllare la cronologia dei fax stampando **Log fax** selezionando **Fax** >  (Altro) > **Rapporto fax** > **Log fax**.

### Informazioni correlate

➔ [“Altro” a pagina 215](#)

## Ristampa dei documenti ricevuti

È possibile ristampare i documenti ricevuti dai log dei lavori fax stampati.

Nota: i documenti ricevuti stampati vengono eliminati in ordine cronologico quando la memoria della stampante è insufficiente.

## Operazioni fax

1. Toccare **Job/Status** nella schermata iniziale.
2. Selezionare **Log** nella scheda **Stato del lavoro**.
3. Toccare ▼ a destra, quindi selezionare **Stampa**.

La cronologia dei lavori fax inviati o ricevuti viene visualizzata in ordine cronologico inverso.

4. Selezionare un lavoro contrassegnato da  dall'elenco della cronologia.  
Verificare la data, l'ora e il risultato per stabilire se si tratta del documento che si desidera stampare.
5. Toccare **Stampa** per stampare il documento.

---

## Invio di fax da un computer

È possibile inviare fax da un computer mediante FAX Utility e il driver PC-FAX.

### Nota:

Per installare la FAX Utility, utilizzare EPSON Software Updater. Per maggiori informazioni, consultare le Informazioni correlate qui sotto. Per gli utenti Windows è possibile effettuare l'installazione utilizzando il disco del software fornito con la stampante.

### Informazioni correlate

- ➔ [“Abilitazione di invio di fax da un computer” a pagina 89](#)
- ➔ [“Strumenti di aggiornamento del software \(EPSON Software Updater\)” a pagina 250](#)
- ➔ [“Installazione delle applicazioni più recenti” a pagina 251](#)

## Invio di documenti creati tramite un'applicazione (Windows)

Selezionando una stampante fax dal menu **Stampa** di un'applicazione come Microsoft Word o Excel, è possibile trasmettere direttamente dati creati come documenti, disegni e tabelle con una pagina di copertina.

### Nota:

La seguente descrizione utilizza come esempio Microsoft Excel. L'effettiva procedura può variare in base all'applicazione utilizzata. Per ulteriori informazioni, consultare la guida dell'applicazione.

1. Utilizzando un'applicazione, creare un documento da trasmettere via fax.
2. Fare clic su **Stampa** dal menu **File**.  
Viene visualizzata la finestra di **Stampa** dell'applicazione.
3. Selezionare **XXXXX (FAX)** (dove XXXXX è il nome della stampante in uso) in **Stampante**, quindi verificare le impostazioni di invio del fax.
  - Specificare **1** in **Numero di copie**. Se si specifica **2** o un valore superiore, i fax potrebbero non essere inviati correttamente.
  - Non è possibile utilizzare funzioni che modificano la porta di uscita, per esempio **Stampa su file**.
  - È possibile inviare fino a 100 pagine, inclusa la pagina di copertina, con una singola operazione di trasmissione fax.



## Operazioni fax

4. Fare clic su **Proprietà stampante** o **Proprietà** se si desidera specificare **Formato carta**, **Orientamento**, **Colore**, **Qualità** o **Densità carattere**.

Per ulteriori informazioni, consultare la guida del driver PC-FAX.

5. Fare clic su **Stampa**.

**Nota:**

Quando si usa FAX Utility per la prima volta, viene visualizzata una finestra di registrazione delle informazioni personali. Inserire le informazioni necessarie, quindi fare clic su **OK**. La FAX Utility utilizza **Nome registro** per gestire i lavori fax internamente. Le altre informazioni vengono aggiunte automaticamente alla copertina.

**Impostazioni destinatario** Viene visualizzata la schermata FAX Utility.

6. Specificare un destinatario e fare clic su **Avanti**.

- Per selezionare un destinatario (nome, numero di fax, ecc.) da **Rubrica PC-FAX**:

Se il destinatario è salvato nella rubrica, procedere come segue.

- ➊ Fare clic sulla scheda **Rubrica PC-FAX**.
- ➋ Selezionare il destinatario dall'elenco e fare clic su **Aggiungi**.

- Per selezionare un destinatario (nome, numero di fax, ecc.) dai contatti salvati sulla stampante:

Se il destinatario è salvato nei contatti della stampante, procedere come segue.

- ➊ Fare clic sulla scheda **Contatti su stampante**.

Si noti che poiché la stampante in uso è dotata di una funzione di sicurezza che consente agli amministratori di impedire agli utenti di modificare le impostazioni fax della stampante, è possibile che venga richiesto di inserire una password di amministratore per continuare.

- ➋ Selezionare i contatti dall'elenco e fare clic su **Aggiungi** per visualizzare la finestra **Aggiungi a Destinatario**.

- ➌ Selezionare i contatti dall'elenco visualizzato, quindi fare clic su **Modifica**.

- ➍ Aggiungere i dati personali quali **Società/Azienda** e **Titolo** in base alle esigenze, quindi fare clic su **OK** per tornare alla finestra **Aggiungi a Destinatario**.

- ➎ Se necessario, selezionare la casella di controllo di **Registra in Rubrica PC-FAX** per salvare i contatti su **Rubrica PC-FAX**.

- ➏ Fare clic su **OK**.

- Per specificare direttamente un destinatario (nome, numero di fax, ecc.):

Procedere come segue.

- ➊ Fare clic sulla scheda **Composizione Manuale**.
- ➋ Inserire le informazioni necessarie.
- ➌ Fare clic su **Aggiungi**.

Inoltre, facendo clic su **Registra in Rubrica**, è possibile salvare il destinatario nell'elenco della scheda **Rubrica PC-FAX**.

**Nota:**

- Se **Tipo di linea della stampante** è impostato su **PBX** e il codice di accesso è stato configurato per l'inserimento di # (cannelletto) al posto del prefisso esatto, inserire # (cannelletto). Per maggiori informazioni, consultare **Tipo di linea in Impostazioni base** nelle informazioni correlate qui sotto.

- Se è stato selezionato **Immettere due volte il numero fax** nelle **Impostazioni opzionali** sulla schermata principale della FAX Utility, è necessario inserire nuovamente lo stesso numero quando si fa clic su **Aggiungi** o **Avanti**.

Il destinatario viene aggiunto all'**Elenco destinatari** visualizzato nella parte superiore della finestra.

## Operazioni fax

7. Specificare i contenuti della pagina di copertina.

❶ Per inserire una pagina di copertina, selezionare uno dei modelli da **Copertina**. Inserire **Oggetto** e **Messaggio**. Nota: non è disponibile una funzione per creare una pagina di copertina originale o per aggiungere una pagina di copertina originale all'elenco.

Se non si desidera inserire una pagina di copertina, selezionare **Nessuna copertina** da **Copertina**.

❷ Fare clic su **Formattazione copertina** se si desidera modificare l'ordine delle voci sulla pagina di copertina. È possibile selezionare il formato della pagina di copertina in **Formato carta**. Inoltre, è possibile selezionare una pagina di copertina con un formato diverso da quello del documento da inviare.

❸ Fare clic su **Font** se si desidera modificare il font utilizzato per il testo della pagina di copertina.

❹ Fare clic su **Impostazioni mittente** se si desidera modificare le informazioni relative al mittente.

❺ Fare clic su **Antep. dettaglio** se si desidera verificare la pagina di copertina con l'oggetto e il messaggio inseriti.

❻ Fare clic su **Avanti**.

8. Verificare i contenuti della trasmissione e fare clic su **Invia**.

Accertarsi che il nome e il numero di fax del destinatario siano corretti prima di procedere con la trasmissione. Fare clic su **Anteprima** per visualizzare in anteprima la pagina di copertina e il documento da inviare.

Una volta avviata la trasmissione, appare una finestra che indica lo stato dell'invio.

### Nota:

- ❑ Per interrompere la trasmissione, selezionare i dati e fare clic su **Annulla** . È possibile annullare l'invio anche tramite il pannello di controllo della stampante.
- ❑ Se si verifica un errore durante la trasmissione, appare la finestra **Errore di comunicazione**. Verificare le informazioni sull'errore e ripetere l'invio.
- ❑ La schermata **Monitor Stato Fax** (la schermata sopra citata in cui è possibile verificare lo stato della trasmissione) non viene visualizzata se **Visualizza Monitor Stato Fax** durante la trasmissione non è selezionato nella schermata **Impostazioni opzionali** della schermata principale della FAX Utility.

## Invio di documenti creati tramite un'applicazione (Mac OS)

Selezionando una stampante con funzionalità fax dal menu **Stampa** di un'applicazione disponibile in commercio, è possibile inviare dati creati come documenti, disegni e tabelle.

### Nota:

La seguente descrizione utilizza come esempio *Text Edit*, un'applicazione standard di Mac OS.

1. Creare il documento che si desidera inviare via fax in un'applicazione.

2. Fare clic su **Stampa** dal menu **File**.

Viene visualizzata la finestra di **Stampa** dell'applicazione.

3. Selezionare la stampante in uso (nome fax) in **Nome**, fare clic su ▼ per visualizzare le impostazioni nel dettaglio, verificare le impostazioni di stampa e fare clic su **OK**.

4. Effettuare le impostazioni per ciascuna voce.

- ❑ Specificare **1** in **Numero di copie**. Anche se si specifica **2** o un valore superiore, viene inviata solo 1 copia.
- ❑ È possibile inviare fino a 100 pagine con una singola operazione di trasmissione fax.

## Operazioni fax

### Nota:

È possibile inviare i documenti nello stesso formato pagina utilizzabile per inviare fax dalla stampante.

5. Selezionare Impostazioni fax dal menu a comparsa, quindi effettuare le impostazioni per ciascuna voce.

Per informazioni su ciascuna voce di impostazione, consultare la guida del driver PC-FAX.

Fare clic su  in basso a sinistra della finestra per aprire la guida del driver PC-FAX.

6. Selezionare il menu Impostazioni destinatario e specificare il destinatario.

- Per specificare direttamente un destinatario (nome, numero di fax, ecc.):

Fare clic sulla voce **Aggiungi**, inserire le informazioni necessarie e fare clic su . Il destinatario viene aggiunto all'Elenco destinatari visualizzato nella parte superiore della finestra.

Se è stato selezionato "Immettere due volte il numero fax" nelle impostazioni del driver PC-FAX, è necessario inserire nuovamente lo stesso numero quando si fa clic su .

Se la linea utilizzata per la connessione fax richiede un prefisso, inserire Prefisso accesso esterno.

### Nota:

Se Tipo di linea della stampante è impostato su **PBX** e il codice di accesso è stato configurato per l'inserimento di # (cancellato) al posto del prefisso esatto, inserire # (cancellato). Per maggiori informazioni, consultare Tipo di linea in Impostazioni base nelle Informazioni correlate qui sotto.

- Per selezionare un destinatario (nome, numero di fax, ecc.) dalla rubrica:

Se il destinatario è salvato nella rubrica, fare clic su . Selezionare il destinatario dall'elenco, quindi fare clic su **Aggiungi** > **OK**.

Se la linea utilizzata per la connessione fax richiede un prefisso, inserire Prefisso accesso esterno.

### Nota:

Se Tipo di linea della stampante è impostato su **PBX** e il codice di accesso è stato configurato per l'inserimento di # (cancellato) al posto del prefisso esatto, inserire # (cancellato). Per maggiori informazioni, consultare Tipo di linea in Impostazioni base nelle Informazioni correlate qui sotto.

7. Verificare le impostazioni del destinatario e fare clic su **Fax**.

L'invio del fax viene avviato.

Accertarsi che il nome e il numero di fax del destinatario siano corretti prima di procedere con la trasmissione.

### Nota:

- Facendo clic sull'icona della stampante in Dock, viene visualizzata la schermata di verifica dello stato della trasmissione. Per interrompere l'invio, fare clic sui dati, quindi su **Elimina**.*

- Se si verifica un errore durante la trasmissione, appare il messaggio **Trasmissione non riuscita**. Verificare i registri di trasmissione sulla schermata **Record trasmissione fax**.*

- L'invio di documenti di formati diversi potrebbe non avvenire correttamente.*

---

## Ricezione di fax su un computer

È possibile ricevere fax e salvarli come file PDF sul computer collegato alla stampante. La FAX Utility è dotata di funzioni quali la modalità di creazione di una cartella di salvataggio dei fax. Installare la FAX Utility prima di utilizzare questa funzione.

## Operazioni fax

### Nota:

È possibile utilizzare uno dei seguenti metodi per installare la FAX Utility.

- ❑ Tramite EPSON Software Updater (applicazione per l'aggiornamento del software)
- ❑ Tramite il disco in dotazione con la stampante. (Solo per utenti Windows)

### **Importante:**

- ❑ Per ricevere dei fax su un computer, **Modalità di ricezione** sul pannello di controllo della stampante deve essere impostato ad **Auto**. Se presente, contattare l'amministratore della stampante della propria organizzazione per ricevere informazioni sullo stato delle impostazioni della stampante. Per eseguire le impostazioni, consultare le "Informazioni correlate" qui sotto.
- ❑ Il computer configurato per la ricezione di fax deve essere sempre acceso. I documenti ricevuti vengono salvati temporaneamente nella memoria della stampante prima che vengano salvati sul computer. Se si spegne il computer, lo spazio nella memoria della stampante potrebbe esaurirsi data l'impossibilità di inviare i documenti al computer.
- ❑ Il numero di documenti salvati temporaneamente nella memoria della stampante viene visualizzato su  nella schermata iniziale.
- ❑ Per leggere i fax ricevuti, è necessario installare nel computer un lettore PDF, per esempio Adobe Reader.

### Informazioni correlate

- ➔ ["Configurazione di Modalità di ricezione"](#) a pagina 78
- ➔ ["Strumenti di aggiornamento del software \(EPSON Software Updater\)"](#) a pagina 250
- ➔ ["Installazione delle applicazioni più recenti"](#) a pagina 251

## Salvataggio dei fax in arrivo su un computer

È possibile impostare il salvataggio dei fax in arrivo su un computer utilizzando FAX Utility. Pre-installare la FAX Utility sul computer.

Per ulteriori informazioni, consultare Operazioni di base nella guida della FAX Utility (visualizzata nella finestra principale). Se mentre si effettuano le impostazioni compare sul computer la schermata per l'inserimento della password, inserire la password. Se presente, contattare l'amministratore della stampante della propria organizzazione se non si conosce la password.

### Nota:

È possibile ricevere i fax su un computer e contemporaneamente stamparli dalla stampante. Se presente, contattare l'amministratore della stampante della propria organizzazione per ricevere informazioni sullo stato delle impostazioni della stampante. Per eseguire le impostazioni, consultare le "Informazioni correlate" qui sotto.

### Informazioni correlate

- ➔ ["Effettuazione dell'impostazione Salva su computer per stampare anche sulla stampante i fax ricevuti"](#) a pagina 89
- ➔ ["Applicazione per configurare le operazioni fax e l'invio di fax \(FAX Utility\)"](#) a pagina 248

## Cancellazione della funzione che salva i fax in arrivo nel computer

È possibile cancellare il salvataggio dei fax nel computer tramite FAX Utility.

## Operazioni fax

Per ulteriori informazioni, consultare Operazioni di base nella guida della FAX Utility (visualizzata nella finestra principale).

### Nota:

- ❑ *Se vi sono dei fax che non sono stati salvati nel computer, non è possibile cancellare la funzione che salva i fax nel computer.*
- ❑ *È anche possibile modificare le impostazioni sulla stampante. Se la propria organizzazione ha un amministratore della stampante, contattare l'amministratore per informazioni sulla cancellazione delle impostazioni per il salvataggio dei fax nel computer. Per cambiare le impostazioni, consultare le "Informazioni correlate" qui sotto.*

### Informazioni correlate

- ➔ ["Effettuazione dell'impostazione Salva su computer per non ricevere fax" a pagina 90](#)
- ➔ ["Applicazione per configurare le operazioni fax e l'invio di fax \(FAX Utility\)" a pagina 248](#)

## Verifica di nuovi fax (Windows)

Configurando un computer per il salvataggio dei fax ricevuti dalla stampante, è possibile verificare lo stato di elaborazione dei fax ricevuti e la presenza di nuovi fax tramite l'icona fax sulla barra delle applicazioni di Windows. Configurando il computer per la visualizzazione di una notifica alla ricezione di nuovi fax, vicino all'area di notifica appare una schermata di notifica che consente di leggere i nuovi fax.



### Nota:

- ❑ *I dati fax ricevuti e salvati sul computer vengono rimossi dalla memoria della stampante.*
- ❑ *È necessario installare Adobe Reader per visualizzare i fax ricevuti, poiché vengono salvati come file PDF.*

## Utilizzo dell'icona fax sulla barra delle applicazioni (Windows)

È possibile verificare la presenza di nuovi fax e lo stato del funzionamento utilizzando l'icona fax visualizzata sulla barra delle applicazioni di Windows.

### 1. Verificare l'icona.

- ❑  : in attesa.
- ❑  : ricerca di nuovi fax in corso.
- ❑  : importazione di nuovi fax completata.

### 2. Fare clic con il tasto destro del mouse sull'icona, quindi fare clic su **Aprire la cartella dei fax ricevuti**.

Viene visualizzata la cartella dei fax ricevuti. Verificare la data e il mittente nel nome del file, quindi aprire il file PDF.

Anche se l'icona fax indica lo stato di attesa, è possibile verificare in tempo reale la presenza di nuovi fax selezionando **Verifica nuovi fax ora**.

### Nota:

*I fax ricevuti vengono rinominati automaticamente utilizzando il seguente formato di ridenominazione.*

*AAAAMMGGHHMMSS\_XXXXXXXXXX\_nnnnn (Anno/Mese/Giorno/Ora/Minuti/Secondi\_numero del mittente)*

## Operazioni fax

### Utilizzo della finestra di notifica (Windows)

Se si imposta l'opzione di notifica della ricezione di nuovi fax, vicino alla barra delle applicazioni appare una finestra di notifica per ciascun fax.

1. Verificare la schermata di notifica visualizzata sullo schermo del computer.

**Nota:**

*La schermata di notifica scompare in caso di inattività per un determinato periodo di tempo. È possibile modificare le impostazioni di notifica, come il tempo di visualizzazione.*

2. Fare clic su un punto qualsiasi della schermata di notifica, tranne che sul tasto .

Si apre la cartella di salvataggio dei nuovi fax specificata in precedenza. Verificare la data e il mittente nel nome del file, quindi aprire il file PDF.

**Nota:**

*I fax ricevuti vengono rinominati automaticamente utilizzando il seguente formato di ridenominazione.*

*AAAAMMGGHHMMSS\_XXXXXXXXXX\_nnnnn (Anno/Mese/Giorno/Ora/Minuti/Secondi\_numero del mittente)*

### Verifica di nuovi fax (Mac OS)

È possibile verificare la presenza di nuovi fax con uno dei seguenti metodi. Questa funzione è disponibile solo per i computer impostati su "Salva" (salva i fax su questo computer).

- Aprire la cartella dei fax ricevuti (specificata in **Impostazioni di uscita fax ricevuti**)
- Aprire il Monitor di ricezione fax e fare clic su **Verifica nuovi fax ora**.
- Notifica di ricezione di nuovi fax

Selezionando l'opzione **Avvisa in caso di nuovi fax tramite icona nel dock** in **Monitor di ricezione fax > Preferenze** nella Utility FAX, l'icona di controllo nel Dock visualizza una notifica di ricezione di nuovi fax.

### Aprire la cartella dei fax ricevuti dal Controllo fax ricevuti (Mac OS)

È possibile aprire la cartella di salvataggio dal computer specificato per la ricezione dei fax selezionando "Salva" (salva i fax su questo computer).

1. Fare clic sull'icona di controllo dei fax ricevuti nel Dock per aprire **Monitor di ricezione fax**.
2. Selezionare la stampante e fare clic su **Apri cartella**, o fare doppio clic sul nome della stampante.
3. Verificare la data e il mittente nel nome del file, quindi aprire il file PDF.

**Nota:**

*I fax ricevuti vengono rinominati automaticamente utilizzando il seguente formato di ridenominazione.*

*AAAAMMGGHHMMSS\_XXXXXXXXXX\_nnnnn (Anno/Mese/Giorno/Ora/Minuti/Secondi\_numero del mittente)*

*Le informazioni inviate dal mittente vengono visualizzate come numero del mittente. In base al mittente, questo numero può non essere visualizzato.*

# Sostituzione delle Unità di alimentazione dell'inchiostro e altri articoli di consumo

---

## Verifica dello stato dell'inchiostro rimanente e del contenitore di manutenzione

È possibile verificare la vita utile e i livelli di inchiostro approssimativi del contenitore di manutenzione nel pannello di controllo o nel computer.

**Nota:**

È possibile continuare a stampare mentre viene visualizzato il messaggio di inchiostro esaurito. Sostituire l'unità di alimentazione dell'inchiostro quando richiesto.

## Verifica dello stato dell'inchiostro rimanente e del contenitore di manutenzione — Pannello di controllo

1. Premere il pulsante  nel pannello di controllo.
2. Selezionare **Stato stampante**.

**Nota:**

L'indicatore all'estremità destra indica lo spazio disponibile nel contenitore di manutenzione.

## Verifica dello stato dell'inchiostro rimanente e del contenitore di manutenzione - Windows

1. Accedere alla finestra del driver della stampante.
2. Fare clic su **EPSON Status Monitor 3** nella scheda **Utility**, quindi fare clic su **Dettagli**.

**Nota:**

Se **EPSON Status Monitor 3** è disattivato, fare clic su **Impostazioni avanzate** nella scheda **Utility**, quindi selezionare **Abilita EPSON Status Monitor 3**.

## Verifica dello stato dell'inchiostro rimanente e del contenitore di manutenzione — Mac OS

1. Scegliere **Preferenze di Sistema** dal menu  > **Stampanti e Scanner** (oppure **Stampa e Scansione** o **Stampa e Fax**), quindi selezionare la stampante in uso.
2. Fare clic su **Opzioni e forniture** > **Utility** > **Apri Utility Stampante**.
3. Fare clic su **EPSON Status Monitor**.

## Codici dell'Unità di alimentazione dell'inchiostro

Di seguito vengono forniti i codici delle unità di alimentazione dell'inchiostro originali Epson.

### Nota:

- Il codice delle unità di alimentazione dell'inchiostro può variare a seconda del luogo di utilizzo. Per avere i codici corretti per la vostra area, contattare l'assistenza Epson.
- Sebbene le unità di alimentazione dell'inchiostro possano contenere materiali riciclati, ciò non influisce sul funzionamento o sulle prestazioni della stampante.
- Le specifiche e l'aspetto dell'unità di alimentazione dell'inchiostro sono soggetti a modifica a scopo di miglioramento senza preavviso.

Black (Nero)	Cyan (Ciano)	Magenta	Yellow (Giallo)
T01D1	T01D2	T01D3	T01D4
T01C1	T01C2	T01C3	T01C4

Visitare il seguente sito web per informazioni sulle capacità delle unità di alimentazione dell'inchiostro Epson.

<http://www.epson.eu/pageyield>

Epson consiglia di utilizzare unità di alimentazione dell'inchiostro originali Epson. Epson non garantisce la qualità o l'affidabilità di inchiostro non originale. L'impiego di inchiostro non originale può causare danni non coperti dalle garanzie Epson e in alcune situazioni può causare un comportamento anomalo della stampante. Le informazioni relative ai livelli di inchiostro non originali potrebbero non essere visualizzate.

## Unità di alimentazione dell'inchiostro — Precauzioni per la manipolazione

### Precauzioni di conservazione dell'inchiostro

- Tenere le unità di alimentazione dell'inchiostro lontano dalla luce solare diretta.
- Non conservare le unità di alimentazione dell'inchiostro a temperature elevate o di congelamento.
- Epson consiglia di utilizzare l'unità di alimentazione dell'inchiostro entro la data riportata sulla confezione.
- Per risultati ottimali, conservare le confezioni dell'unità di alimentazione dell'inchiostro con la parte inferiore rivolta verso il basso.
- Se si trasferisce un'unità di alimentazione dell'inchiostro da un sito di stoccaggio freddo a una stanza calda, lasciare che l'unità si scaldi a temperatura ambiente per almeno 12 ore prima di utilizzarla.
- Non far cadere o sottoporre l'unità di alimentazione dell'inchiostro a urti contro oggetti duri, perché potrebbero verificarsi fuoriuscite di inchiostro.



## Sostituzione delle Unità di alimentazione dell'inchiostro e altri articoli di consumo

### Precauzioni di manipolazione per la sostituzione dell'inchiostro

- ❑ Non toccare le sezioni mostrate in figura. Ciò potrebbe incidere sulle normali operazioni di funzionamento e stampa.

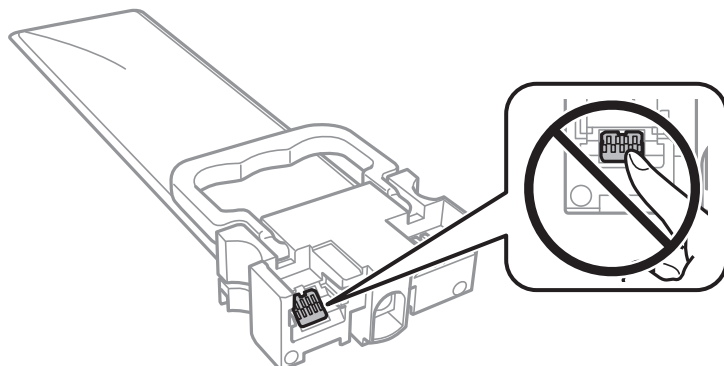

- ❑ Installare tutte le unità di alimentazione dell'inchiostro perché altrimenti non sarà possibile stampare.
- ❑ Non spegnere la stampante durante il caricamento dell'inchiostro. Se il caricamento dell'inchiostro non viene completato, potrebbe risultare impossibile stampare.
- ❑ Verificare che le unità di alimentazione dell'inchiostro siano sempre inserite nella stampante, perché in caso contrario l'inchiostro rimasto negli ugelli della testina potrebbe seccarsi e impedire la stampa.
- ❑ Se è necessario rimuovere temporaneamente un'unità di alimentazione dell'inchiostro, verificare di proteggere l'area di erogazione dell'inchiostro da polvere e sporco. Conservare l'unità di alimentazione dell'inchiostro nello stesso ambiente in cui si tiene la stampante. L'apertura di erogazione dell'inchiostro è dotata di una valvola progettata per contenere l'erogazione di inchiostro in eccesso, pertanto non sono necessari coperchi o tappi.
- ❑ Le unità di alimentazione dell'inchiostro rimosse possono presentare dell'inchiostro intorno all'apertura di erogazione ed è pertanto necessario fare attenzione a non sporcare l'area circostante con l'inchiostro quando si rimuovono le unità di alimentazione dell'inchiostro.
- ❑ La stampante si serve di unità di alimentazione dell'inchiostro dotate di un chip verde, che consente il monitoraggio di informazioni quali la quantità di inchiostro rimanente in ogni unità di alimentazione dell'inchiostro. Pertanto, anche se un'unità di alimentazione dell'inchiostro viene rimossa dalla stampante prima dell'esaurimento, è possibile continuare a utilizzarla reinserendo l'unità di alimentazione dell'inchiostro nella stampante.
- ❑ Per garantire una qualità di stampa ottimale e consentire la protezione della testina di stampa, nell'unità di alimentazione dell'inchiostro viene conservata una quantità di inchiostro variabile di riserva anche quando viene indicato che è necessario procedere alla sostituzione dell'unità di alimentazione dell'inchiostro. I livelli visualizzati non includono questa riserva.
- ❑ Non smontare o cambiare forma all'unità di alimentazione dell'inchiostro, perché ciò potrebbe compromettere la stampa.
- ❑ Non è possibile utilizzare le unità di alimentazione dell'inchiostro fornite con la stampante per la sostituzione.
- ❑ Verificare che le unità di alimentazione dell'inchiostro siano sempre inserite nella stampante, perché in caso contrario l'inchiostro rimasto negli ugelli della testina potrebbe seccarsi e impedire la stampa.

### Consumo di inchiostro

- ❑ Per garantire prestazioni ottimali della testina di stampa, l'inchiostro di tutte le unità di alimentazione dell'inchiostro viene utilizzato durante le operazioni di manutenzione quali la pulizia della testina. Potrà esservi un consumo di inchiostro anche quando si accende la stampante.

## Sostituzione delle Unità di alimentazione dell'inchiostro e altri articoli di consumo

- Quando si stampa in modalità monocromatica o in scala di grigi, è possibile che venga utilizzato inchiostro a colori anziché nero, in base al tipo di carta o alle impostazioni della qualità di stampa. Ciò avviene poiché per creare il nero viene utilizzata una miscela di inchiostro a colori.
- L'inchiostro nelle unità di alimentazione dell'inchiostro fornite con la stampante viene utilizzato in parte durante la configurazione iniziale. Per produrre stampe di elevata qualità, la testina di stampa della stampante sarà completamente piena di inchiostro. Questa operazione, eseguita una sola volta, consuma una certa quantità di inchiostro e pertanto queste unità di alimentazione dell'inchiostro potrebbero stampare un numero di pagine inferiore rispetto alle unità di alimentazione dell'inchiostro successive.
- I rendimenti stimati possono variare in base alle immagini stampate, al tipo di carta utilizzato, alla frequenza di stampa e a condizioni ambientali quali la temperatura.
- Per risultati ottimali, utilizzare l'unità di alimentazione dell'inchiostro entro due anni dall'installazione.

---

## Sostituzione delle Unità di alimentazione dell'inchiostro

Quando viene visualizzato un messaggio che richiede di sostituire le unità di alimentazione dell'inchiostro, selezionare **Come fare per** quindi visualizzare le animazioni che appaiono sul pannello di controllo per ottenere informazioni sulla sostituzione delle unità di alimentazione dell'inchiostro.

### Informazioni correlate

➔ [“Unità di alimentazione dell'inchiostro — Precauzioni per la manipolazione” a pagina 232](#)

---

## Codice del contenitore di manutenzione

Epson consiglia di utilizzare un contenitore di manutenzione originale Epson.

Codice del contenitore di manutenzione: T6716

**Importante:**

*Una volta che un contenitore di manutenzione viene installato nella stampante, non può essere usato con altre stampanti.*

---

## Precauzioni per la manipolazione del contenitore di manutenzione

Leggere le seguenti istruzioni e *Avvertenze importanti per la sicurezza* (manuale cartaceo) prima di sostituire il contenitore di manutenzione.

- Non toccare il chip IC verde sul lato del contenitore di manutenzione. Ciò potrebbe incidere sulle normali operazioni di funzionamento e stampa.
- Non inclinare i contenitori di manutenzione usati prima di averli chiusi ermeticamente in un sacchetto di plastica, onde evitare fuoriuscite di inchiostro.
- Non conservare il contenitore di manutenzione a temperature elevate o di congelamento.

## Sostituzione delle Unità di alimentazione dell'inchiostro e altri articoli di consumo

- Tenere il contenitore di manutenzione lontano dalla luce solare diretta.
- Non sostituire il contenitore di manutenzione mentre è in corso la stampa, onde evitare fuoriuscite di inchiostro.
- Non riutilizzare un contenitore di manutenzione precedentemente rimosso e rimasto inutilizzato a lungo. L'inchiostro all'interno del contenitore potrebbe solidificarsi, impedendo l'assorbimento di ulteriore inchiostro.
- Non rimuovere il contenitore di manutenzione e il relativo coperchio ad eccezione di quando lo si sostituisce, perché si possono verificare fuoriuscite di inchiostro.

---

## Sostituzione del contenitore di manutenzione

Durante alcuni cicli di stampa, nel contenitore di manutenzione potrebbe accumularsi una piccola quantità di inchiostro. La stampante è stata progettata in modo che la stampa venga arrestata quando la capacità di assorbimento del contenitore di manutenzione raggiunge il limite massimo, al fine di prevenire fuoriuscite di inchiostro dal contenitore. La necessità e la frequenza di sostituire il tampone variano in base al numero di pagine stampate, al tipo di materiale utilizzato per la stampa e al numero di cicli di pulizia eseguiti dalla stampante.

Se viene visualizzato un messaggio di richiesta di sostituzione della casella di manutenzione, fare riferimento alle animazioni visualizzate nel pannello di controllo. La necessità di sostituire il contenitore non implica che il funzionamento della stampante non è conforme alle relative specifiche. Pertanto, la garanzia Epson non copre il costo di tale sostituzione. Si tratta di una parte che può essere sottoposta a manutenzione dall'utente.

### **Nota:**

*Quando il contenitore di manutenzione è saturo, non è possibile stampare fino alla relativa sostituzione, onde evitare fuoriuscite di inchiostro. Tuttavia, le funzionalità non di stampa continuano a essere disponibili.*

### **Informazioni correlate**

➔ [“Precauzioni per la manipolazione del contenitore di manutenzione” a pagina 234](#)

---

## Stampa temporanea con inchiostro nero

Quando l'inchiostro a colori è esaurito, ma è ancora disponibile dell'inchiostro nero, è possibile utilizzare le seguenti impostazioni per continuare a stampare per un breve periodo di tempo con il solo inchiostro nero.

- Tipo di carta: carte comuni, Busta
- Colore: **Scala di grigio**
- EPSON Status Monitor 3: attivato (solo sistemi Windows)

Poiché la funzionalità è disponibile solo per cinque giorni circa, è necessario sostituire l'unità di alimentazione dell'inchiostro esaurita al più presto.

### **Nota:**

- Se **EPSON Status Monitor 3** è disattivato, accedere al driver della stampante, fare clic su **Impostazioni avanzate** nella scheda **Utility** e selezionare **Abilita EPSON Status Monitor 3**.
- Il periodo di disponibilità varia in base alle condizioni d'uso.

## Sostituzione delle Unità di alimentazione dell'inchiostro e altri articoli di consumo

### Stampa temporanea con inchiostro nero — Pannello di controllo

1. Se compare un messaggio che richiede di sostituire le unità di alimentazione dell'inchiostro, toccare **Proc.**. Viene visualizzato un messaggio che informa che è possibile stampare temporaneamente con inchiostro nero.
2. Controllare il messaggio, quindi selezionare **Proc.**.
3. Se si desidera stampare in monocromia, selezionare **No, ricordamelo dopo.**  
Il lavoro in corso viene annullato.
4. A questo punto è possibile copiare originali o stampare fax ricevuti su carta comune in monocromia. Selezionare la funzione desiderata nella schermata iniziale.

### Stampa temporanea con inchiostro nero — Windows

1. Se viene visualizzata la finestra illustrata di seguito, annullare la stampa.

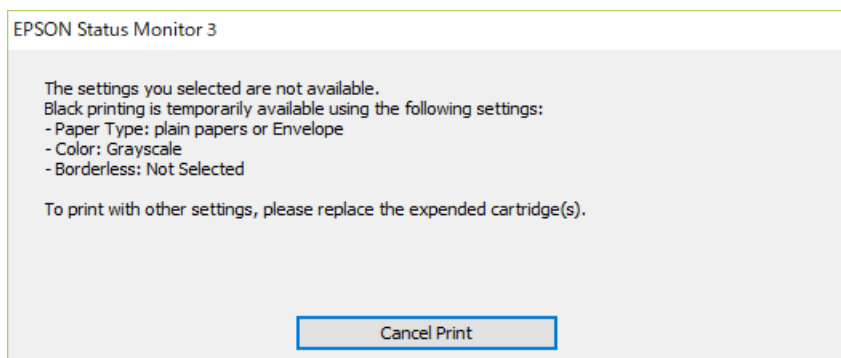
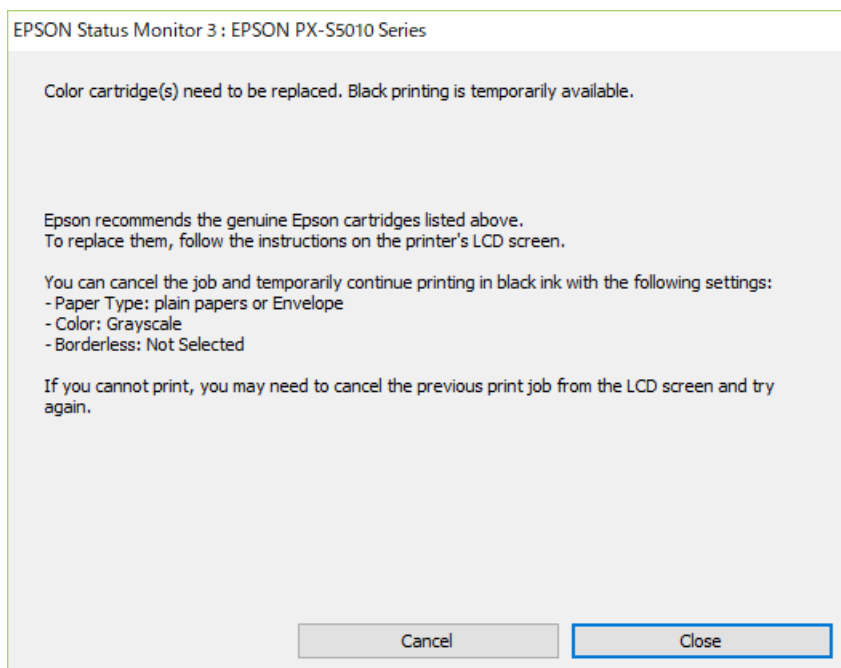

**Nota:**

Se non si riesce ad annullare la stampa dal computer, annullare tramite il pannello di controllo della stampante.

## Sostituzione delle Unità di alimentazione dell'inchiostro e altri articoli di consumo

2. Accedere alla finestra del driver della stampante.
3. Selezionare **carte comuni** o **Busta** come impostazione di **Tipo di carta** nella scheda **Principale**.
4. Selezionare **Scala di grigio**.
5. Impostare le altre opzioni nelle schede **Principale** e **Altre opzioni** in base alle esigenze, quindi fare clic su **OK**.
6. Fare clic su **Stampa**.
7. Fare clic su **Stampa in nero** nella finestra visualizzata.

## Risparmio di inchiostro nero quando la cartuccia è quasi esaurita (solo sistemi Windows)

Quando l'inchiostro nero è quasi esaurito ma l'inchiostro a colori rimasto è sufficiente, è possibile utilizzare una combinazione di inchiostri a colori per creare il nero. È possibile continuare a stampare mentre si prepara un'unità di alimentazione dell'inchiostro nera sostitutiva.

La funzionalità è disponibile solo quando nel driver della stampante vengono selezionate le impostazioni indicate di seguito.

- Tipo di carta: **carte comuni**
- Qualità: **Standard**
- EPSON Status Monitor 3: attivato

### Nota:

- Se **EPSON Status Monitor 3** è disattivato, accedere al driver della stampante, fare clic su **Impostazioni avanzate** nella scheda **Utility** e selezionare **Abilita EPSON Status Monitor 3**.
- Il nero composito ha un aspetto leggermente diverso dal nero puro. Inoltre la velocità di stampa viene ridotta.
- Per mantenere la qualità della testina viene utilizzato anche l'inchiostro nero.

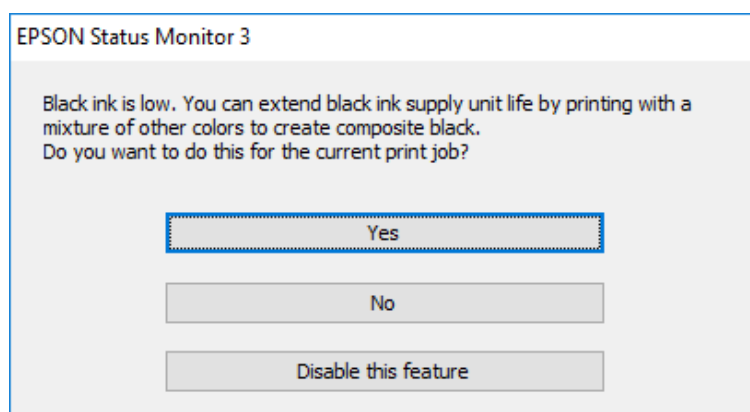

Opzioni	Descrizione
Si	Consente di selezionare una combinazione degli inchiostri a colori per creare il nero. Questa finestra viene visualizzata la volta successiva che si stampa un lavoro simile.

**Sostituzione delle Unità di alimentazione dell'inchiostro e altri articoli di consumo**

<b>Opzioni</b>	<b>Descrizione</b>
No	Selezionare questa opzione per continuare a utilizzare l'inchiostro nero rimasto. Questa finestra viene visualizzata la volta successiva che si stampa un lavoro simile.
Disabilitare questa opzione	Selezionare questa opzione per continuare a utilizzare l'inchiostro nero rimasto. Questa finestra non viene visualizzata finché non si sostituisce l'unità di alimentazione dell'inchiostro nero e non è nuovamente prossima all'esaurimento.

# Manutenzione della stampante

## Controllo e pulizia della testina di stampa

Gli ugelli ostruiti possono causare stampe sbiadite, con strisce percettibili o colori diversi da quelli previsti. Quando la qualità della stampa comincia a peggiorare, verificare se gli ugelli sono ostruiti mediante la funzionalità di controllo degli ugelli. Se gli ugelli sono ostruiti, pulire la testina di stampa. È possibile eseguire il controllo degli ugelli e la pulizia della testina dal pannello di controllo o dal computer.

### **Importante:**

*Non aprire il pannello anteriore e non spegnere la stampante mentre è in corso la pulizia della testina. Se la pulizia della testina non viene completata, potrebbe essere impossibile stampare.*

### **Nota:**

- La pulizia della testina richiede l'utilizzo di una determinata quantità di inchiostro, pertanto si consiglia di eseguirla solo quando si osserva un peggioramento della qualità di stampa.
- Quando il livello di inchiostro è basso, potrebbe non essere possibile pulire la testina di stampa.
- Se la qualità di stampa non migliora dopo aver eseguito la procedura di verifica degli ugelli e pulizia della testina circa quattro volte, non eseguire alcuna operazione di stampa per almeno sei ore, quindi eseguire nuovamente la verifica degli ugelli e pulire di nuovo la testina se necessario. Si consiglia di spegnere la stampante. Se non si osserva un miglioramento della qualità di stampa, contattare l'assistenza Epson.
- Per evitare l'essiccazione l'inchiostro sulla testina di stampa, non scollegare la stampante dalla presa mentre è accesa.

## Controllo e pulizia della testina di stampa — Pannello di controllo

1. Caricare carta comune in formato A4 nella stampante.
2. Selezionare **Impostazioni** nella schermata iniziale.
3. Scegliere **Manutenzione > Controllo ugelli testina**.
4. Seguire le istruzioni visualizzate sullo schermo per stampare il motivo di verifica ugelli.
5. Esaminare il motivo stampato. Se sono presenti linee interrotte o segmenti mancanti come mostrato nel motivo "NG", gli ugelli della testina di stampa potrebbero essere ostruiti. Procedere con il passaggio successivo. Se non si notano linee interrotte o segmenti mancanti come nel motivo seguente "OK", gli ugelli non sono ostruiti. Selezionare  per chiudere la funzione di controllo ugelli.

**OK**

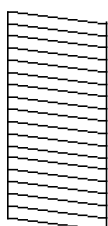

**NG**

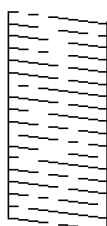

## Manutenzione della stampante

6. Selezionare  e seguire le istruzioni visualizzate sullo schermo per pulire la testina di stampa.
7. Al termine dell'operazione di pulizia, stampare nuovamente il motivo di controllo degli ugelli. Ripetere le operazioni di pulizia e stampa del modello fino a quando tutte le linee non vengono stampate per intero.

### Informazioni correlate

- ➔ [“Caricamento di carta nel Cassetto carta” a pagina 32](#)

## Controllo e pulizia della testina di stampa - Windows

1. Caricare carta comune in formato A4 nella stampante.
2. Accedere alla finestra del driver della stampante.
3. Fare clic su **Controllo ugelli** nella scheda **Utility**.
4. Seguire le istruzioni visualizzate sullo schermo.

### Informazioni correlate

- ➔ [“Caricamento di carta nel Cassetto carta” a pagina 32](#)
- ➔ [“Accedere al driver della stampante” a pagina 130](#)

## Controllo e pulizia della testina di stampa — Mac OS

1. Caricare carta comune in formato A4 nella stampante.
2. Scegliere **Preferenze di Sistema** dal menu  > **Stampanti e Scanner** (oppure **Stampa e Scansione** o **Stampa e Fax**), quindi selezionare la stampante in uso.
3. Fare clic su **Opzioni e forniture** > **Utility** > **Apri Utility Stampante**.
4. Fare clic su **Controllo ugelli**.
5. Seguire le istruzioni visualizzate sullo schermo.

### Informazioni correlate

- ➔ [“Caricamento di carta nel Cassetto carta” a pagina 32](#)

---

## Allineamento di linee verticali

Se le linee verticali appaiono disallineate, allineare le linee verticali.

1. Caricare carta comune in formato A4 nella stampante.
2. Selezionare **Impostazioni** nella schermata iniziale.



## Manutenzione della stampante

3. Scegliere **Manutenzione** > **Allineamento riga dritta**.
4. Seguire le istruzioni visualizzate per la stampa di un motivo di allineamento.
5. Seguire le istruzioni visualizzate per l'allineamento delle linee verticali. Trovare e immettere il numero del motivo con la riga verticale meno allineata.

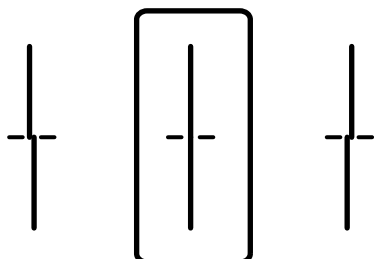

### Informazioni correlate

➔ [“Caricamento di carta nel Cassetto carta” a pagina 32](#)

---

## Pulizia del percorso carta per macchie di inchiostro

Se le stampe sono macchiate o segnate, pulire il rullo interno.



### **Importante:**

*Per pulire le parti interne della stampante, non utilizzare fazzoletti di carta, poiché gli ugelli della testina di stampa potrebbero ostruirsi.*

1. Caricare carta comune in formato A4 nell'origine carta che si desidera pulire.
2. Selezionare **Impostazioni** nella schermata iniziale.
3. Scegliere **Manutenzione** > **Pulizia guida carta**.
4. Selezionare l'origine carta e seguire le istruzioni visualizzate sullo schermo per pulire il percorso carta.

### **Nota:**

*Ripetere la procedura fino a quando le tracce di inchiostro sulla carta non scompaiono. Se le stampe sono ancora macchiate, pulire le altre origini carta.*

### Informazioni correlate

➔ [“Caricamento di carta nel Cassetto carta” a pagina 32](#)

---

## Pulizia dell'ADF

Se le immagini copiate o acquisite dall'ADF sono macchiate o gli originali non vengono alimentati correttamente nell'ADF, è necessario pulire l'ADF.

## Manutenzione della stampante

**!** **Importante:**

*Non utilizzare mai alcool o diluenti per pulire la stampante. Tali agenti chimici possono danneggiare la stampante.*

1. Aprire il coperchio dell'ADF.

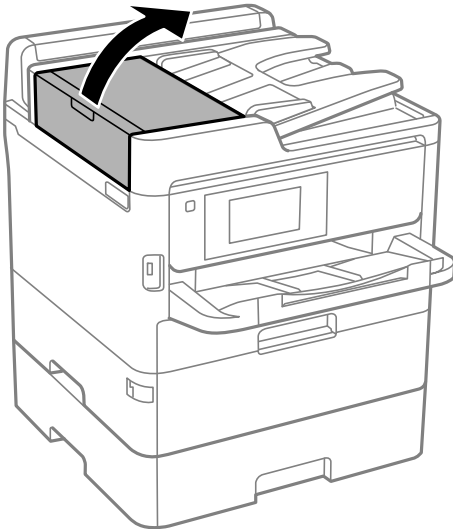

2. Pulire il rullo e la parte interna dell'ADF con un panno morbido e umido.

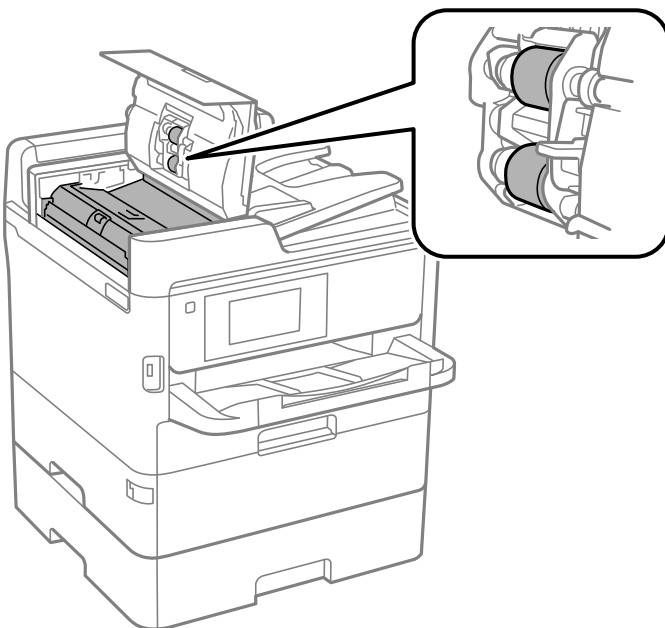

**!** **Importante:**

- L'uso di un panno asciutto potrebbe danneggiare la superficie del rullo.*
- Utilizzare l'ADF dopo che il rullo si è asciugato.*

## Manutenzione della stampante

3. Aprire il coperchio documenti.

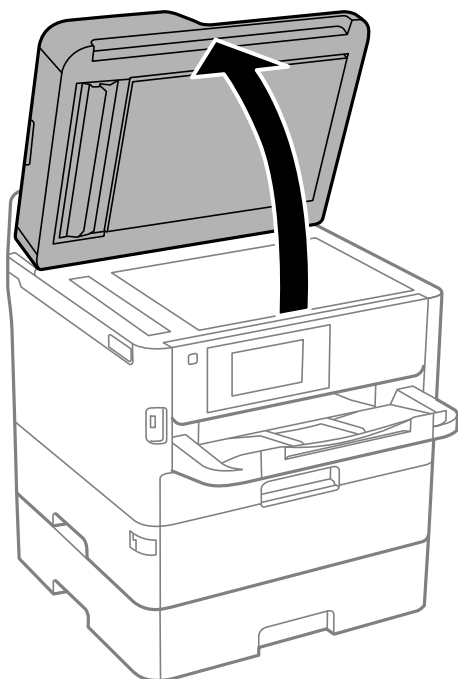

4. Pulire la parte mostrata nell'illustrazione.

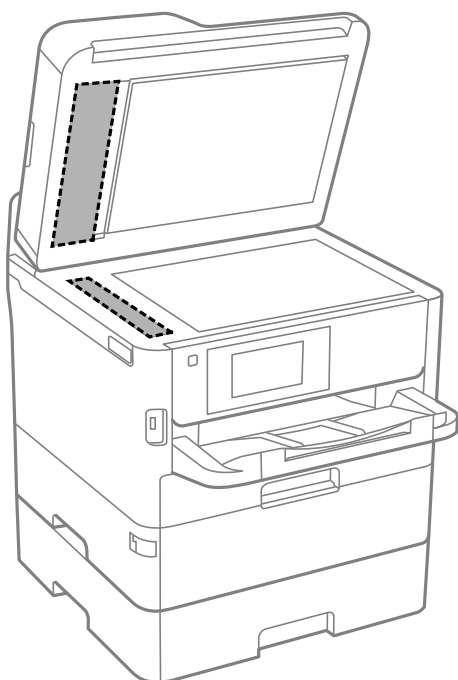

**! Importante:**

- ❑ Se la superficie in vetro è sporca di unto o altro materiale difficile da rimuovere, pulirla mediante un panno morbido con una piccola quantità di detergente per vetri. Asciugare tutto il liquido rimanente.
- ❑ Non esercitare una pressione eccessiva sulla superficie in vetro.
- ❑ Prestare attenzione affinché la superficie in vetro non venga graffiata né danneggiata. Il danneggiamento della superficie in vetro può incidere negativamente sulla qualità delle scansioni.

## Pulizia del Vetro dello scanner

Quando le copie o le immagini di scansione appaiono macchiate, pulire il vetro dello scanner.

**Attenzione:**

*Prestare attenzione affinché le mani e le dita non rimangano incastrate durante l'apertura o la chiusura del coperchio documenti. Ciò potrebbe causare lesioni.*

**Importante:**

*Non utilizzare mai alcool o diluenti per pulire la stampante. Tali agenti chimici possono danneggiare la stampante.*

1. Aprire il coperchio documenti.

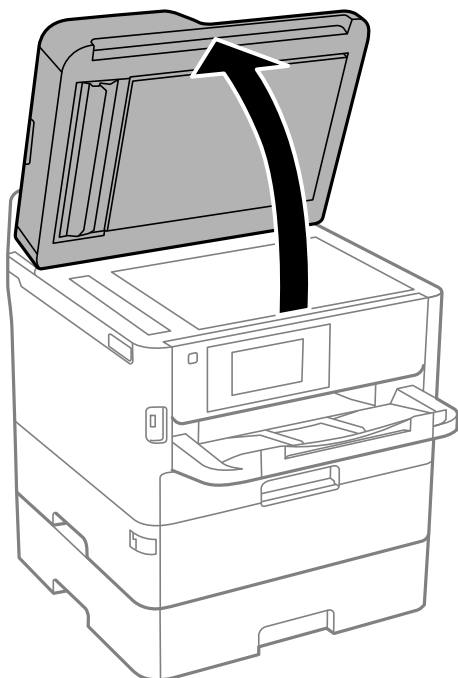

2. Pulire la superficie del vetro dello scanner con un panno morbido, asciutto e pulito.

**Importante:**

- Se la superficie in vetro è sporca di unto o altro materiale difficile da rimuovere, pulirla mediante un panno morbido con una piccola quantità di detergente per vetri. Asciugare tutto il liquido rimanente.*
- Non esercitare una pressione eccessiva sulla superficie in vetro.*
- Prestare attenzione affinché la superficie in vetro non venga graffiata né danneggiata. Il danneggiamento della superficie in vetro può incidere negativamente sulla qualità delle scansioni.*

# Informazioni sul servizio di rete e sul software

In questa sezione vengono descritti i servizi di rete e i prodotti software disponibili per la stampante dal sito web Epson o sul disco del software in dotazione.

## Applicazione per configurare le operazioni di stampa (Web Config)

Web Config è un'applicazione che viene eseguita in un browser Web, quale Internet Explorer e Safari, su un computer o un dispositivo intelligente. È possibile confermare lo stato della stampante o modificare le impostazioni della stampante e del servizio di rete. Affinché sia possibile utilizzare Web Config, la stampante e il computer o il dispositivo devono essere connessi alla stessa rete.

Sono supportati i browser seguenti.

Sistema operativo	Browser
Windows XP SP3 o versioni successive	Microsoft Edge, Internet Explorer 8 o versioni successive, Firefox*, Chrome*
Mac OS X v10.6.8 o versioni successive	Safari*, Firefox*, Chrome*
iOS*	Safari*
Android 2.3 o versioni successive	Browser predefinito
Chrome OS*	Browser predefinito

\* Utilizzare la versione più recente.

## Esecuzione di Web Config su un browser Web

1. Verificare l'indirizzo IP della stampante.

Toccare l'icona della rete sulla schermata iniziale della stampante, quindi toccare il metodo di connessione attiva per confermare l'indirizzo IP della stampante.

**Nota:**

*È inoltre possibile controllare l'indirizzo IP stampando il report di connessione di rete.*

2. Avviare un browser Web da un computer o un dispositivo intelligente e immettere l'indirizzo IP della stampante.

Formato:

IPv4: http://indirizzo IP della stampante/

IPv6: http://[indirizzo IP della stampante]/

Esempi:

IPv4: http://192.168.100.201/

## Informazioni sul servizio di rete e sul software

IPv6: http://[2001:db8::1000:1]/

**Nota:**

Nei dispositivi intelligenti è possibile eseguire Web Config anche dalla schermata di manutenzione di Epson iPrint.

### Informazioni correlate

- ➔ [“Utilizzo di Epson iPrint” a pagina 167](#)
- ➔ [“Impostazioni di rete” a pagina 62](#)

## Esecuzione di Web Config in sistemi Windows

Quando si collega un computer alla stampante tramite WSD, attenersi alle procedure di seguito per eseguire Web Config.

1. Aprire l'elenco delle stampanti sul computer.
  - Windows 10/Windows Server 2016  
Fare clic sul pulsante Start, quindi selezionare **Sistema Windows > Pannello di controllo > Visualizza dispositivi e stampanti in Hardware e suoni**.
  - Windows 8.1/Windows 8/Windows Server 2012 R2/Windows Server 2012  
Selezionare **Desktop > Impostazioni > Pannello di controllo > Visualizza dispositivi e stampanti in Hardware e suoni** (o in **Hardware**).
  - Windows 7/Windows Server 2008 R2  
Fare clic sul pulsante Start e scegliere **Pannello di controllo > Visualizza dispositivi e stampanti in Hardware e suoni**.
  - Windows Vista/Windows Server 2008  
Fare clic sul pulsante Start e scegliere **Pannello di controllo > Stampanti in Hardware e suoni**.
2. Fare clic con il tasto destro del mouse sulla stampante in uso e scegliere **Proprietà**.
3. Selezionare la scheda **Servizio Web** e fare clic sull'URL visualizzato.

## Esecuzione di Web Config in sistemi Mac OS

1. Scegliere **Preferenze di Sistema** dal menu  > **Stampanti e Scanner** (oppure **Stampa e Scansione** o **Stampa e Fax**), quindi selezionare la stampante in uso.
2. Fare clic su **Opzioni e forniture > Mostra pagina web stampante**.

---

## Applicazione per la scansione di documenti e immagini (Epson Scan 2)

Epson Scan 2 è un'applicazione per il controllo della scansione. Consente di regolare le dimensioni, la risoluzione, la luminosità, il contrasto e la qualità dell'immagine acquisita. È possibile avviare Epson Scan 2 anche da un'applicazione compatibile TWAIN. Per ulteriori informazioni, consultare la guida in linea dell'applicazione.

## Informazioni sul servizio di rete e sul software

### Avvio in sistemi Windows

**Nota:**

Nei sistemi operativi Windows Server accertarsi che sia installata la funzionalità **Esperienza desktop**.

Windows 10/Windows Server 2016

Fare clic sul pulsante start, quindi selezionare **EPSON > Epson Scan 2**.

Windows 8.1/Windows 8/Windows Server 2012 R2/Windows Server 2012

Immettere il nome dell'applicazione nell'accesso alla ricerca, quindi selezionare l'icona visualizzata.

Windows 7/Windows Vista/Windows XP/Windows Server 2008 R2/Windows Server 2008/Windows Server 2003 R2/Windows Server 2003

Fare clic sul pulsante Start e scegliere **Tutti i programmi** o **Programmi > EPSON > Epson Scan 2 > Epson Scan 2**.

### Avvio in sistemi Mac OS

**Nota:**

Epson Scan 2 non supporta la funzionalità **Cambio utente rapido** di Mac OS. Disattivare tale funzionalità.

Selezionare **Vai > Applicazioni > Epson Software > Epson Scan 2**.

### Informazioni correlate

- ➔ [“Scansione tramite Epson Scan 2” a pagina 192](#)
- ➔ [“Installazione delle applicazioni più recenti” a pagina 251](#)

## Aggiunta dello scanner di rete

Prima di utilizzare Epson Scan 2, è necessario aggiungere lo scanner di rete.

1. Avviare il software, quindi fare clic su **Aggiungi** nella schermata **Impostazioni scanner**.

**Nota:**

Se l'opzione **Aggiungi** appare in grigio, fare clic su **Abilita modifica**.

Se appare la schermata principale di Epson Scan 2, è già stato collegato allo scanner. Se si desidera effettuare la connessione a un'altra rete, selezionare **Scanner > Settaggi** per aprire la schermata **Impostazioni scanner**.

2. Aggiungere lo scanner di rete. Inserire le seguenti voci, quindi fare clic su **Aggiungi**.

**Modello:** selezionare lo scanner a cui collegarsi.

**Nome:** inserire il nome dello scanner utilizzando un massimo di 32 caratteri.

**Ricerca rete:** quando il computer e lo scanner sono collegati alla stessa rete, viene visualizzato l'indirizzo IP. Se non viene visualizzato, fare clic sul tasto . Se l'indirizzo IP non viene ancora visualizzato, fare clic su **Inserire l'indirizzo** e immettere direttamente l'indirizzo IP.

3. Selezionare lo scanner nella schermata **Impostazioni scanner**, quindi fare clic su **OK**.

---

## Applicazione per configurare la scansione dal computer (Document Capture Pro)

Document Capture Pro\* è un'applicazione che consente di configurare le impostazioni delle immagini acquisite e inviate dalla stampante al computer tramite una rete.

Una volta verificata l'immagine acquisita, è possibile configurare diverse impostazioni di scansione sul computer, come il formato di salvataggio del file, il percorso di salvataggio dell'immagine acquisita e la destinazione di invio. Per maggiori informazioni sull'uso dell'applicazione, consultare la guida di Document Capture Pro.

\* La denominazione è quella utilizzata da Windows. In Mac OS, la denominazione utilizzata è Document Capture. In Windows Server, la denominazione utilizzata è Document Capture Pro Server.

### Avvio in sistemi Windows

- Windows 10/Windows Server 2016

Fare clic sul pulsante start e selezionare **Epson Software > Document Capture Pro**.

- Windows 8.1/Windows 8/Windows Server 2012 R2/Windows Server 2012

Immettere il nome dell'applicazione nell'accesso alla ricerca, quindi selezionare l'icona visualizzata.

- Windows 7/Windows Vista/Windows XP/Windows Server 2008 R2/Windows Server 2008/Windows Server 2003 R2/Windows Server 2003

Fare clic sul pulsante Start e scegliere **Tutti i programmi o Programmi > Epson Software > Document Capture Pro**.

### Avvio in sistemi Mac OS

Selezionare **Vai > Applicazioni > Epson Software > Document Capture**.

### Informazioni correlate

- ➔ [“Scansione con le impostazioni registrate sul computer \(Document Capture Pro\)” a pagina 182](#)
- ➔ [“Installazione delle applicazioni più recenti” a pagina 251](#)

---

## Applicazione per configurare le operazioni fax e l'invio di fax (FAX Utility)

FAX Utility è un'applicazione che consente di configurare diverse impostazioni per l'invio di fax da un computer. È possibile creare o modificare l'elenco dei contatti da utilizzare per l'invio di un fax, impostare il salvataggio nel computer dei fax ricevuti in formato PDF e così via. Per ulteriori informazioni, consultare la guida in linea dell'applicazione.

### Nota:

- I sistemi operativi Windows Server non sono supportati.*
- Prima di installare FAX Utility, verificare di avere installato il driver della stampante adatto; questo non include il driver della stampante PostScript e il driver della stampante Epson universale.*



## Informazioni sul servizio di rete e sul software

### Avvio in sistemi Windows

#### Windows 10

Fare clic sul pulsante Start e scegliere **Epson Software > FAX Utility**.

#### Windows 8.1/Windows 8

Immettere il nome dell'applicazione nell'accesso alla ricerca, quindi selezionare l'icona visualizzata.

#### Windows 7/Windows Vista/Windows XP

Fare clic sul pulsante Start e scegliere **Tutti i programmi** (o **Programmi**) > **Epson Software > FAX Utility**.

### Avvio in sistemi Mac OS

Selezionare **Preferenze di Sistema** dal menu  > **Stampanti e Scanner** (oppure **Stampa e Scansione** o **Stampa e Fax**), quindi selezionare la stampante (FAX). Fare clic su **Opzioni e forniture > Utility > Apri Utility Stampante**.

### Informazioni correlate

- ➔ [“Ricezione di fax su un computer” a pagina 227](#)
- ➔ [“Installazione delle applicazioni più recenti” a pagina 251](#)

---

## Applicazione per l'invio di fax (driver PC-FAX)

Il driver PC-FAX è un'applicazione che consente di inviare via fax documenti creati in altre applicazioni direttamente dal computer. Il driver PC-FAX viene installato con FAX Utility. Per ulteriori informazioni, consultare la guida in linea dell'applicazione.

#### **Nota:**

- I sistemi operativi Windows Server non sono supportati.*
- Il funzionamento varia in base all'applicazione utilizzata per creare il documento. Per ulteriori informazioni, consultare la guida in linea dell'applicazione.*

### Accesso da sistemi Windows

Nell'applicazione, scegliere **Stampa** o **Imposta stampante** dal menu **File**. Selezionare la stampante (fax) in uso, quindi fare clic su **Preferenze** o **Proprietà**.

### Accesso da sistemi Mac OS

Nell'applicazione, scegliere **Stampa** dal menu **File**. Selezionare la stampante (fax) in uso in **Stampante**, quindi scegliere **Impostazioni fax** o **Impostazioni destinatario** dal menu a comparsa.

### Informazioni correlate

- ➔ [“Invio di fax da un computer” a pagina 224](#)
- ➔ [“Applicazione per configurare le operazioni fax e l'invio di fax \(FAX Utility\)” a pagina 248](#)

---

## Applicazione per la stampa di pagine web (E-Web Print) (solo per Windows)

E-Web Print è un'applicazione che consente di stampare facilmente pagine Web con diversi layout. Per ulteriori informazioni, consultare la guida in linea dell'applicazione. È possibile accedere alla guida in linea dal menu **E-Web Print** nella barra degli strumenti **E-Web Print**.

**Nota:**

- I sistemi operativi Windows Server non sono supportati.
- Verificare i browser supportati e la versione più recente dal sito di download.

**Avvio**

Dopo l'installazione di E-Web Print, l'applicazione viene visualizzata nel browser in uso. Fare clic su **Stampa** o su **Ritaglia**.

---

## Applicazione per configurare più dispositivi (EpsonNet Config)

EpsonNet Config è un'applicazione che consente di impostare indirizzi e protocolli dell'interfaccia di rete. Per ulteriori informazioni, consultare la guida operativa o la guida in linea di EpsonNet Config.

**Avvio in sistemi Windows**

- Windows 10/Windows Server 2016  
Fare clic sul pulsante start e selezionare **EpsonNet > EpsonNet Config**.
- Windows 8.1/Windows 8/Windows Server 2012 R2/Windows Server 2012  
Immettere il nome dell'applicazione nell'accesso alla ricerca, quindi selezionare l'icona visualizzata.
- Windows 7/Windows Vista/Windows XP/Windows Server 2008 R2/Windows Server 2008/Windows Server 2003 R2/Windows Server 2003  
Fare clic sul pulsante Start e scegliere **Tutti i programmi o Programmi > EpsonNet > EpsonNet Config SE > EpsonNet Config**.

**Avvio in sistemi Mac OS**

Vai > Applicazioni > Epson Software > EpsonNet > EpsonNet Config SE > EpsonNet Config.

---

## Strumenti di aggiornamento del software (EPSON Software Updater)

EPSON Software Updater è un'applicazione che verifica l'eventuale presenza di prodotti software nuovi o aggiornati in Internet e installa tali prodotti. È possibile aggiornare anche il firmware e il manuale della stampante.

**Nota:**

*I sistemi operativi Windows Server non sono supportati.*

## Informazioni sul servizio di rete e sul software

### Metodo di installazione

Scaricare EPSON Software Updater dal sito web di Epson.

Se si utilizza un computer Windows e non si è in grado di scaricarlo dal sito web, è possibile installarlo dal disco del software fornito.

<http://www.epson.com>

### Avvio in sistemi Windows

Windows 10

Fare clic sul pulsante start e selezionare **Epson Software > EPSON Software Updater**.

Windows 8.1/Windows 8

Immettere il nome dell'applicazione nell'accesso alla ricerca, quindi selezionare l'icona visualizzata.

Windows 7/Windows Vista/Windows XP

Fare clic sul pulsante Start e scegliere **Tutti i programmi** o **Programmi > Epson Software > EPSON Software Updater**.

**Nota:**

*È inoltre possibile avviare EPSON Software Updater facendo clic sull'icona di stampante nella barra delle applicazioni sul desktop e selezionando **Aggiornamento software**.*

### Avvio in sistemi Mac OS

Selezionare **Vai > Applicazioni > Epson Software > EPSON Software Updater**.

---

## Installazione delle applicazioni più recenti

**Nota:**

*Affinché sia possibile reinstallare un'applicazione, è necessario innanzitutto disinstallarla.*

1. Verificare che la stampante e il computer siano in grado di comunicare e che la stampante sia connessa a Internet.

## Informazioni sul servizio di rete e sul software

2. Avviare EPSON Software Updater.

Lo screenshot mostra un esempio su Windows.

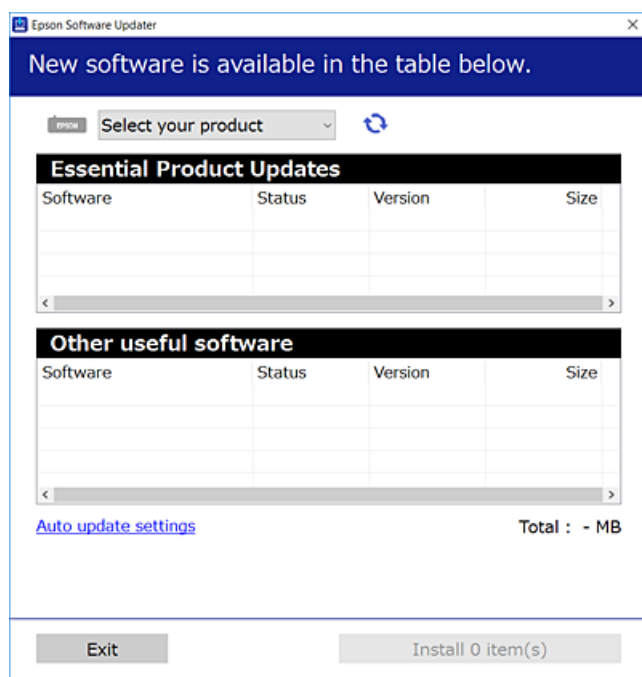

3. Per Windows, selezionare la stampante in uso, quindi fare clic su  per verificare le ultime applicazioni disponibili.
4. Selezionare le voci che si desidera installare o aggiornare, quindi fare clic sul pulsante di installazione in basso a destra dello schermo.



### **Importante:**

*Non spegnere o scollegare la stampante dalla presa fino al completamento dell'aggiornamento; in caso contrario, la stampante potrebbe essere soggetta a funzionamenti difettosi.*

### **Nota:**

- È possibile scaricare le applicazioni più recenti dalla pagina principale di Epson.  
<http://www.epson.com>
- Se si utilizzano i sistemi operativi Windows Server, non è possibile utilizzare Epson Software Updater. Scaricare le applicazioni più recenti dal sito web Epson.
- Non è possibile installare Document Capture Pro da Epson Software Updater. Installarlo dal sito web indicato di seguito.  
<http://support.epson.net/> (fuori Europa)  
[http://assets.epson-europe.com/gb/en/document\\_capture\\_pro/index.html](http://assets.epson-europe.com/gb/en/document_capture_pro/index.html) (Europa)

### **Informazioni correlate**

- ➔ “Strumenti di aggiornamento del software (EPSON Software Updater)” a pagina 250

---

# Installazione di un driver della stampante PostScript

## Installazione di un driver della stampante PostScript — Windows

1. Avviare il processo di installazione partendo da una delle seguenti opzioni.
  - Utilizzare il disco del software in dotazione con la stampante.**

Inserire nel computer il disco del software, accedere al seguente percorso della cartella ed eseguire SETUP64.EXE (o SETUP.EXE).

Driver\PostScript\WINX64 (o WINX86)\SETUP\SETUP64.EXE (o SETUP.EXE)
  - Utilizzo del sito Web.**

Accedere alla pagina della stampante dal seguente sito Web, scaricare il driver di stampa PostScript3 e quindi eseguire il file di esecuzione.

<http://www.epson.eu/Support> (Europa)

<http://support.epson.net/> (fuori Europa)
2. Selezionare la stampante in uso.
3. Seguire le istruzioni a video.
4. Selezionare il metodo di connessione tra connessione di rete o connessione USB.
  - Per la connessione di rete.**

Viene visualizzato un elenco di stampanti disponibili nella stessa rete.

Selezionare la stampante che si desidera utilizzare.
  - Per la connessione USB.**

Seguire le istruzioni visualizzate per connettere la stampante al computer.
5. Seguire le istruzioni visualizzate per installare il driver di stampa PostScript.

## Installazione di un driver della stampante PostScript — Mac OS

Scaricare il driver della stampante dal sito web del supporto Epson e installarlo.

<http://www.epson.eu/Support> (Europa)

<http://support.epson.net/> (fuori Europa)

Durante l'installazione del driver della stampante è necessario disporre dell'indirizzo IP della stampante.

Selezionare l'icona della rete sulla schermata iniziale della stampante, quindi selezionare il metodo di connessione attiva per confermare l'indirizzo IP della stampante.

## Aggiunta del driver della stampante (solo sistemi Mac OS)

1. Selezionare **Preferenze di Sistema** dal menu  > **Stampanti e scanner** (o **Stampa e Scansione, Stampa e Fax**).
2. Fare clic su + e scegliere **Aggiungi stampante o scanner**.

## Informazioni sul servizio di rete e sul software

3. Selezionare la stampante in uso e fare clic su **Aggiungi**.

**Nota:**

- Se la stampante in uso non è elencata, verificare che sia accesa e connessa correttamente al computer.
- Per le connessioni di tipo USB, IP o Bonjour, impostare l'unità cassetto carta opzionale manualmente dopo aver aggiunto il driver della stampante.

---

## Installazione del driver della stampante Epson universale (solo sistemi Windows)

Il driver della stampante Epson universale è il driver di stampa universale compatibile con il linguaggio PCL6. Una volta installato questo driver\* della stampante, è possibile stampare da qualsiasi stampante Epson che supporta tale driver.

- \* Poiché si tratta di un driver della stampante generico, le funzionalità di stampa sono limitate rispetto al driver della stampante progettato appositamente per questa stampante.

Collegare la stampante alla stessa rete del computer, quindi seguire la procedura illustrata di seguito per installare il driver della stampante.

1. Scaricare il file eseguibile del driver dal sito web del supporto Epson.

<http://www.epson.eu/Support> (solo Europa)

<http://support.epson.net/>

2. Fare doppio clic sul file eseguibile.
3. Seguire le istruzioni visualizzate sullo schermo fino al termine dell'installazione.

**Nota:**

Se si utilizza un computer Windows e non è possibile scaricare il driver dal sito web, installarlo dal disco del software fornito con la stampante. Accedere a "Driver\Universal".

---

## Disinstallazione di applicazioni

Eseguire l'accesso al computer come amministratore. Se viene richiesto, immettere la password di amministratore.

### Disinstallazione di applicazioni — Windows

1. Premere il pulsante  per spegnere la stampante.
2. Chiudere tutte le applicazioni in esecuzione.
3. Aprire il **Pannello di controllo**:
  - Windows 10/Windows Server 2016  
Fare clic sul pulsante Start e selezionare **Sistema Windows > Pannello di controllo**.
  - Windows 8.1/Windows 8/Windows Server 2012 R2/Windows Server 2012  
Selezionare **Desktop > Impostazioni > Pannello di controllo**.

## Informazioni sul servizio di rete e sul software

- Windows 7/Windows Vista/Windows XP/Windows Server 2008 R2/Windows Server 2008/Windows Server 2003 R2/Windows Server 2003

Fare clic sul pulsante Start e scegliere **Pannello di controllo**.

### 4. Aprire **Disinstalla un programma** (o **Installazione o rimozione programmi**):

- Windows 10/Windows 8.1/Windows 8/Windows 7/Windows Vista/Windows Server 2016/Windows Server 2012 R2/Windows Server 2012/Windows Server 2008 R2/Windows Server 2008

Selezionare **Disinstalla un programma** in **Programmi**.

- Windows XP/Windows Server 2003 R2/Windows Server 2003

Fare clic su **Installazione o rimozione programmi**.

### 5. Selezionare l'applicazione che si desidera disinstallare.

Non è possibile disinstallare il driver della stampante se sono presenti lavori di stampa. Eliminare i lavori o attendere che vengano stampati prima di procedere con la disinstallazione.

### 6. Disinstallare le applicazioni:

- Windows 10/Windows 8.1/Windows 8/Windows 7/Windows Vista/Windows Server 2016/Windows Server 2012 R2/Windows Server 2012/Windows Server 2008 R2/Windows Server 2008

Fare clic su **Disinstalla/Cambia** o su **Disinstalla**.

- Windows XP/Windows Server 2003 R2/Windows Server 2003

Fare clic su **Cambia/Rimuovi** o su **Rimuovi**.

#### **Nota:**

Se viene visualizzata la finestra **Controllo account utente**, fare clic su **Continua**.

### 7. Seguire le istruzioni a video.

## Disinstallazione di applicazioni — Mac OS

### 1. Scaricare Uninstaller mediante EPSON Software Updater.

Uninstaller deve essere scaricato una sola volta; non è necessario ripetere l'operazione ogni volta che si desidera disinstallare un'applicazione.

### 2. Premere il pulsante di alimentazione per spegnere la stampante.

### 3. Per disinstallare il driver della stampante o il driver PC-FAX, selezionare **Preferenze di Sistema** dal menu > **Stampanti e scanner** (o **Stampa e Scansione**, **Stampa e Fax**), quindi rimuovere la stampante dall'elenco delle stampanti attivate.

### 4. Chiudere tutte le applicazioni in esecuzione.

### 5. Selezionare **Vai > Applicazioni > Epson Software > Uninstaller**.

## Informazioni sul servizio di rete e sul software

6. Selezionare l'applicazione che si desidera disinstallare e fare clic su **Rimuovi**.

 **Importante:**

*Tutti i driver delle stampanti a getto di inchiostro Epson vengono rimossi dal computer mediante Uninstaller. Se si utilizzano più driver delle stampanti a getto di inchiostro Epson e si desidera eliminare solo alcuni driver, eliminare prima tutti i driver, quindi reinstallare i driver della stampante necessari.*

**Nota:**

*Se l'applicazione che si desidera disinstallare non viene visualizzata nell'elenco delle applicazioni, non è possibile disinstallarla mediante Uninstaller. Per disinstallarla, scegliere **Vai > Applicazioni > Epson Software**, selezionare l'applicazione che si desidera disinstallare e trascinarla sull'icona del cestino.*

---

## Stampare mediante un servizio di rete

Il servizio Epson Connect disponibile su Internet consente di eseguire operazioni di stampa da smartphone, tablet o computer portatili in qualsiasi momento e pressoché ovunque. Per utilizzare questo servizio, è necessario registrare l'utente e la stampante in Epson Connect.

Le funzioni disponibili su Internet sono le seguenti.

Email Print

Quando si invia un'e-mail con allegati, ad es. documenti o immagini, a un indirizzo e-mail assegnato alla stampante, è possibile stampare l'e-mail e gli allegati da postazioni remote, per esempio la propria stampante domestica o aziendale.

Epson iPrint

Questa applicazione è compatibile con iOS e Android e consente di eseguire stampe o scansioni da uno smartphone o un tablet. È possibile stampare documenti, immagini e siti web inviandoli direttamente a una stampante sulla stessa LAN wireless.

Scan to Cloud

Questa applicazione consente di inviare a un'altra stampante i dati acquisiti che si desidera stampare. Inoltre, è possibile caricare i dati acquisiti sui servizi cloud disponibili.

Remote Print Driver

Si tratta di un driver condiviso supportato da Remote Print Driver. Quando si esegue la stampa utilizzando una stampante in una postazione remota, è possibile stampare modificando la stampante nella tradizionale finestra delle applicazioni.

Per ulteriori informazioni, consultare il portale web Epson Connect.

<https://www.epsonconnect.com/>

<http://www.epsonconnect.eu> (solo Europa)

### Informazioni correlate

➔ "Utilizzo di Epson iPrint" a pagina 167



# Risoluzione dei problemi



## Controllo dello stato della stampante

### Verifica di messaggi sullo schermo LCD

Se sullo schermo LCD viene visualizzato un messaggio di errore, per risolvere il problema seguire le istruzioni visualizzate o vedere le soluzioni sotto riportate.

Messaggi di errore	Soluzioni
Errore stampante. Spegner e riaccendere. Consultare la documentaz. per ulteriori dettagli.	<ul style="list-style-type: none"> <li><input type="checkbox"/> Rimuovere eventuali fogli di carta o materiali protettivi dalla stampante e dal cassetto carta. Se il messaggio di errore continua ad essere visualizzato dopo lo spegnimento e la riaccensione, contattare l'assistenza Epson.</li> <li><input type="checkbox"/> Quando vengono visualizzati i seguenti codici di errore, controllare la carta per verificare il numero massimo di fogli che è possibile caricare in ciascuna origine carta. 000181, 000184</li> </ul>
Errore stampante. Per i dettagli, vedere la documentazione. Sono disponibili funzioni diverse dalla stampa.	La stampante potrebbe essere danneggiata. Contattare l'assistenza Epson o un centro assistenza Epson autorizzato per richiedere la riparazione. Tuttavia, le funzionalità non di stampa, ad esempio la scansione, continuano a essere disponibili.
Errore stampante. Per i dettagli, vedere la documentazione.	La stampante potrebbe essere danneggiata. Contattare l'assistenza Epson o un centro assistenza Epson autorizzato per richiedere la riparazione.
Carta esaurita in XX. Caricare la carta. Dimensioni foglio: XX/Tipo di carta: XX	Caricare carta, quindi inserire completamente il cassetto carta.
Sono installate troppe unità cassetto carta. Spegner e rimuovere le unità aggiuntive. Per dettagli fare riferimento alla documentazione.	È possibile installare fino a una unità cassetto carta opzionale. Disinstallare le unità cassetto carta opzionali aggiuntive eseguendo i passaggi di installazione in ordine inverso.
Unità vassoio carta non supportate installate. Spegner e disinstallare. Per dettagli, vedere la documentazione.	Sono state installate unità cassetto carta opzionali non supportate. Disinstallarle seguendo la procedura inversa a quella di installazione.
Impossibile stampare perché XX è guasto. È possibile stampare da un altro cassetto.	Spegner e riaccendere la stampante, quindi reinserire il cassetto carta. Se il messaggio di errore appare ancora, contattare l'assistenza Epson o un centro assistenza Epson autorizzato per richiedere la riparazione.
Rullo di manutenzione in XX quasi al termine.	I rulli di manutenzione devono essere sostituiti a intervalli regolari. Quando è necessario eseguire la sostituzione, la carta non viene alimentata correttamente dal cassetto carta o dal alim. posteriore carta. Contattare l'assistenza Epson o un centro assistenza Epson autorizzato per richiedere la sostituzione dei rulli di manutenzione per il cassetto carta o il alim. posteriore carta.
Il rullo di manutenzione in XX è al termine della vita utile. Per dettagli, vedere la documentazione.	Contattare l'assistenza Epson o un centro assistenza Epson autorizzato per richiedere la sostituzione dei rulli di manutenzione per il cassetto carta o il alim. posteriore carta.

## Risoluzione dei problemi

Messaggi di errore	Soluzioni
Occorre sostituire Unità di alimentazione dell'inchiostro.	Per garantire una qualità di stampa ottimale e consentire la protezione della testina di stampa, nell'unità di alimentazione dell'inchiostro viene conservata una quantità di inchiostro variabile di riserva anche quando viene indicato che è necessario procedere alla sostituzione dell'unità. Sostituire utilizzando le nuove unità di alimentazione dell'inchiostro.
Visual. automatica Configurazione carta impostato su Disattiva. Alcune funzioni non sono disponibili. Per i dettagli, vedere i documenti.	Se è disabilitato <b>Visual. automatica Configurazione carta</b> , non è possibile utilizzare AirPrint.
Segnale di linea non rilevato.	Il problema potrebbe risolversi toccando <b>Impostazioni &gt; Impostazioni generali &gt; Impostazioni fax &gt; Impostazioni base &gt; Tipo di linea</b> , quindi selezionando <b>PBX</b> . Se il sistema telefonico in uso richiede l'immissione di un codice per l'accesso alla linea esterna, impostare il codice di accesso dopo aver selezionato <b>PBX</b> . Quando si immette un numero di fax esterno, immettere # (cancilletto) anziché il codice di accesso vero e proprio. In tal modo, la connessione risulta più sicura.  Se il messaggio di errore continua a essere visualizzato, disattivare la funzionalità <b>Rilevam. segnale linea</b> . Tuttavia, se la funzionalità è disattivata, la prima cifra di un numero di fax potrebbe essere omessa e il fax potrebbe essere inviato al numero errato.
Impossibile ricevere fax perché la capacità dati fax è piena. Toccare Job/Status in basso nella schermata principale per i dettagli.	I fax ricevuti potrebbero accumularsi senza essere elaborati per le seguenti cause.  <input type="checkbox"/> Impossibile stampare in quanto si è verificato un errore della stampante. Cancellare l'errore della stampante. Per controllare i dettagli e le soluzioni per l'errore, premere il pulsante  e selezionare <b>Stato stampante</b> .  <input type="checkbox"/> Impossibile salvare nel computer o nel dispositivo di memoria. Per controllare se i fax ricevuti sono stati salvati, premere il pulsante  e selezionare <b>Stato del lavoro</b> . Per salvare i fax ricevuti, accendere il computer o collegare un dispositivo di memoria alla stampante.
La combinazione dell'indirizzo IP e della Subnet Mask non è valida. Consultare la documentazione per maggiori dettagli.	Inserire l'indirizzo IP o il gateway predefinito. Contattare l'amministratore di rete per assistenza.
Aggiornare il certificato root per usare i servizi cloud.	Eseguire Web Config, quindi aggiornare il certificato radice.
Verificare se le impostazioni della porta della Stampante (Come Indirizzo IP) o del driver della stampante è corretto dal computer.	Assicurarsi che la porta stampante sia selezionata correttamente in <b>Proprietà &gt; Porta</b> dal menu <b>Stampante</b> come segue.  Selezionare " <b>USBXXX</b> " per una connessione USB o " <b>EpsonNet Print Port</b> " per una connessione di rete.
Recovery Mode	La stampante è stata avviata in modalità di recupero poiché l'aggiornamento del firmware non è riuscito. Per eseguire un nuovo tentativo di aggiornare il firmware, attenersi alla procedura descritta di seguito.  1. Collegare il computer alla stampante mediante un cavo USB. (In modalità di recupero, non è possibile aggiornare il firmware attraverso una connessione di rete.)  2. Per ulteriori istruzioni, visitare il sito web Epson locale.

## Risoluzione dei problemi

### Informazioni correlate

- ➔ “Come contattare l'assistenza Epson” a pagina 334
- ➔ “Strumenti di aggiornamento del software (EPSON Software Updater)” a pagina 250
- ➔ “Installazione delle applicazioni più recenti” a pagina 251

## Codici di errore visualizzati nel menu Stato

Se un lavoro non viene eseguito correttamente, verificare il codice di errore visualizzato nella relativa cronologia lavoro. È possibile visualizzare il codice di errore premendo il pulsante  e selezionando **Stato del lavoro**. Per un elenco dei problemi e della relativa risoluzione, vedere la tabella sottostante.

Codice	Problema	Soluzione
001	Il prodotto è stato spento a causa di un'interruzione di corrente.	-
101	La memoria è piena.	<p>Per ridurre la dimensione del lavoro di stampa, attenersi alle indicazioni fornite di seguito.</p> <ul style="list-style-type: none"> <li><input type="checkbox"/> Ridurre la qualità di stampa e la risoluzione.</li> <li><input type="checkbox"/> Modificare le impostazioni di formato.</li> <li><input type="checkbox"/> Ridurre il numero di immagini, lettere o caratteri utilizzati nel lavoro di stampa.</li> </ul>
102	Impossibile eseguire la stampa con fascicolatura a causa di un problema di memoria insufficiente.	<ul style="list-style-type: none"> <li><input type="checkbox"/> Selezionare <b>Impostazioni &gt; Impostazioni generali &gt; Amministrazione sistema &gt; Cancella dati mem. interna &gt; Font PDL, macro</b> e cancellare le macro e i tipi di carattere scaricati.</li> <li><input type="checkbox"/> Per ridurre la dimensione del lavoro di stampa, attenersi alle indicazioni fornite di seguito. In alternativa, stampare una copia alla volta. <ul style="list-style-type: none"> <li><input type="checkbox"/> Ridurre la qualità di stampa e la risoluzione.</li> <li><input type="checkbox"/> Modificare le impostazioni di formato.</li> <li><input type="checkbox"/> Ridurre il numero di immagini, lettere o caratteri utilizzati nel lavoro di stampa.</li> </ul> </li> </ul>
103	La qualità di stampa è stata ridotta a causa di un problema di memoria insufficiente.	<p>Se non si desidera la riduzione della qualità di stampa, attenersi alle indicazioni fornite di seguito per ridurre la dimensione del lavoro di stampa.</p> <ul style="list-style-type: none"> <li><input type="checkbox"/> Modificare le impostazioni di formato.</li> <li><input type="checkbox"/> Ridurre il numero di immagini, lettere o caratteri utilizzati nel lavoro di stampa.</li> </ul>

## Risoluzione dei problemi

Codice	Problema	Soluzione
104	Impossibile eseguire la stampa in ordine inverso a causa di un problema di memoria insufficiente.	<ul style="list-style-type: none"> <li><input type="checkbox"/> Selezionare <b>Impostazioni &gt; Impostazioni generali &gt; Amministrazione sistema &gt; Cancella dati mem. interna &gt; Font PDL, macro</b> e cancellare le macro e i tipi di carattere scaricati.</li> <li><input type="checkbox"/> Se si desidera stampare in ordine inverso, attenersi alle indicazioni fornite di seguito per ridurre la dimensione del lavoro di stampa. <ul style="list-style-type: none"> <li><input type="checkbox"/> Ridurre la qualità di stampa e la risoluzione.</li> <li><input type="checkbox"/> Modificare le impostazioni di formato.</li> <li><input type="checkbox"/> Ridurre il numero di immagini, lettere o caratteri utilizzati nel lavoro di stampa.</li> </ul> </li> </ul>
106	Impossibile stampare dal computer a causa delle impostazioni di controllo dell'accesso.	Contattare l'amministratore della stampante.
107	Impossibile eseguire l'autenticazione utente. Il lavoro è stato annullato.	<ul style="list-style-type: none"> <li><input type="checkbox"/> Accertarsi che il nome utente e la password siano corretti.</li> <li><input type="checkbox"/> Selezionare <b>Impostazioni &gt; Impostazioni generali &gt; Amministrazione sistema &gt; Impostazioni di sicurezza &gt; Controllo accesso</b>. Attivare la funzione di limitazione utente e consentire il processo senza informazioni di autenticazione.</li> </ul>
108	I dati relativi a un lavoro riservato sono stati eliminati allo spegnimento della stampante.	-
109	Il fax ricevuto era già stato eliminato.	-
110	Il lavoro è stato stampato solo su un lato perché la carta caricata non supporta la stampa fronte/retro.	Se si desidera eseguire la stampa fronte/retro, caricare un tipo di carta che supporti tale funzionalità.
111	La memoria disponibile è quasi esaurita.	<p>Per ridurre la dimensione del lavoro di stampa, attenersi alle indicazioni fornite di seguito.</p> <ul style="list-style-type: none"> <li><input type="checkbox"/> Ridurre la qualità di stampa e la risoluzione.</li> <li><input type="checkbox"/> Modificare le impostazioni di formato.</li> <li><input type="checkbox"/> Ridurre il numero di immagini, lettere o caratteri utilizzati nel lavoro di stampa.</li> </ul>
120	Impossibile comunicare con il server che è collegato tramite una piattaforma aperta.	Assicurarsi che non ci siano errori sul server o nella rete.
201	La memoria è piena.	<ul style="list-style-type: none"> <li><input type="checkbox"/> Stampare i fax ricevuti da <b>Stato del lavoro</b> nel <b>Job/Status</b>.</li> <li><input type="checkbox"/> Eliminare i fax ricevuti salvati nella posta in arrivo da <b>Stato del lavoro</b> nel <b>Job/Status</b>.</li> <li><input type="checkbox"/> Inviare i fax in monocromia a un singolo destinatario mediante Invio diretto.</li> <li><input type="checkbox"/> Suddividere gli originali in due o più gruppi per inviarli in diversi batch.</li> </ul>

## Risoluzione dei problemi

Codice	Problema	Soluzione
202	La linea è stata disconnessa dall'apparecchio fax del destinatario.	Attendere alcuni minuti e riprovare.
203	Impossibile rilevare un segnale di linea.	<ul style="list-style-type: none"> <li><input type="checkbox"/> Verificare che il cavo telefonico sia collegato correttamente e che la linea telefonica funzioni.</li> <li><input type="checkbox"/> Se la stampante è connessa a un sistema PBX o a un adattatore terminale, impostare l'opzione <b>Tipo di linea</b> su <b>PBX</b>.</li> <li><input type="checkbox"/> Selezionare <b>Impostazioni &gt; Impostazioni generali &gt; Impostazioni fax &gt; Impostazioni base &gt; Rilevam. segnale linea</b>, e quindi disabilitare l'impostazione del segnale di linea.</li> </ul>
204	L'apparecchio fax del destinatario è occupato.	<ul style="list-style-type: none"> <li><input type="checkbox"/> Attendere alcuni minuti e riprovare.</li> <li><input type="checkbox"/> Verificare il numero fax del destinatario.</li> </ul>
205	L'apparecchio fax del destinatario non risponde.	Attendere alcuni minuti e riprovare.
206	Il cavolo telefonico non è collegato correttamente alla porta LINE o EXT. del prodotto.	Verificare il collegamento alla porta LINE e alla porta EXT. della stampante.
207	Il prodotto non è collegato alla linea telefonica.	Collegare il cavo telefonico alla linea telefonica.
208	Impossibile inviare il fax ad alcuni dei destinatari specificati.	Stampare un <b>Log fax</b> o un report <b>Ultima trasmissione</b> per i fax precedenti da <b>Rapporto fax</b> nel menu Fax per verificare il destinatario al quale non è stato possibile eseguire l'invio. Se la funzionalità <b>Salva dati di errore</b> è attivata, è possibile inviare nuovamente un fax da <b>Stato del lavoro</b> nel <b>Job/Status</b> .
301	Spazio disponibile insufficiente per salvare i dati nel dispositivo di memoria.	<ul style="list-style-type: none"> <li><input type="checkbox"/> Incrementare lo spazio di archiviazione nel dispositivo di memoria.</li> <li><input type="checkbox"/> Ridurre il numero di documenti.</li> <li><input type="checkbox"/> Ridurre la risoluzione di scansione o incrementare il rapporto di compressione per ridurre la dimensione dell'immagine acquisita.</li> </ul>
302	Il dispositivo di memoria è protetto da scrittura.	Disattivare la protezione da scrittura nel dispositivo di memoria.
303	Non è stata creata alcuna cartella per il salvataggio dell'immagine acquisita.	Inserire un altro dispositivo di memoria.
304	Il dispositivo di memoria è stato rimosso.	Reinserire il dispositivo di memoria.
305	Si è verificato un errore durante il salvataggio dei dati nel dispositivo di memoria.	Se si accede al dispositivo esterno da un computer, attendere qualche istante e riprovare.
306	La memoria è piena.	Attendere il completamento di altri lavori in corso.
311	Si è verificato un errore DNS.	<ul style="list-style-type: none"> <li><input type="checkbox"/> Selezionare <b>Impostazioni &gt; Impostazioni generali &gt; Impostazioni di rete &gt; Avanzate &gt; TCP/IP</b>, e quindi verificare le impostazioni del DNS.</li> <li><input type="checkbox"/> Verificare le impostazioni DNS del server, del computer o del punto di accesso.</li> </ul>

## Risoluzione dei problemi

Codice	Problema	Soluzione
312	Si è verificato un errore di autenticazione.	Selezionare <b>Impostazioni &gt; Impostazioni generali &gt; Impostazioni di rete &gt; Avanzate &gt; Server e-mail &gt; Impostazioni server</b> , e quindi verificare le impostazioni del server.
313	Si è verificato un errore di comunicazione.	<ul style="list-style-type: none"> <li><input type="checkbox"/> Stampare un rapporto di connessione rete per verificare se la stampante è connessa alla rete.</li> <li><input type="checkbox"/> Selezionare <b>Impostazioni &gt; Impostazioni generali &gt; Impostazioni di rete &gt; Avanzate &gt; Server e-mail &gt; Impostazioni server</b> per verificare le impostazioni del server e-mail. È possibile controllare la causa dell'errore eseguendo una verifica della connessione.</li> <li><input type="checkbox"/> Il metodo di autenticazione delle impostazioni e del server email può non corrispondere. Quando si seleziona <b>Disattiva</b> come metodo di autenticazione, accertarsi che il metodo di autenticazione del server email sia impostato su Nessuno.</li> </ul>
314	La dimensione dei dati eccede la dimensione massima consentita per gli allegati.	<ul style="list-style-type: none"> <li><input type="checkbox"/> Incrementare il valore dell'opzione <b>Dim max allegati</b> nelle impostazioni di scansione.</li> <li><input type="checkbox"/> Ridurre la risoluzione di scansione o incrementare il rapporto di compressione per ridurre la dimensione dell'immagine acquisita.</li> </ul>
315	La memoria è piena.	Riprovare dopo il completamento degli altri lavori in corso.
321	Si è verificato un errore DNS.	<ul style="list-style-type: none"> <li><input type="checkbox"/> Selezionare <b>Impostazioni &gt; Impostazioni generali &gt; Impostazioni di rete &gt; Avanzate &gt; TCP/IP</b>, e quindi verificare le impostazioni del DNS.</li> <li><input type="checkbox"/> Verificare le impostazioni DNS del server, del computer o del punto di accesso.</li> </ul>
322	Si è verificato un errore di autenticazione.	Verificare le impostazioni di <b>Posizione</b> .
323	Si è verificato un errore di comunicazione.	<ul style="list-style-type: none"> <li><input type="checkbox"/> Verificare le impostazioni di <b>Posizione</b>.</li> <li><input type="checkbox"/> Stampare un rapporto di connessione rete per verificare se la stampante è connessa alla rete.</li> </ul>
324	Nella cartella specificata esiste già un file con nome identico.	<ul style="list-style-type: none"> <li><input type="checkbox"/> Eliminare il file con nome identico.</li> <li><input type="checkbox"/> Modificare il prefisso del nome file in <b>Impostazioni file</b>.</li> </ul>
325 326	Spazio disponibile insufficiente nella cartella specificata.	<ul style="list-style-type: none"> <li><input type="checkbox"/> Incrementare lo spazio di archiviazione nella cartella specificata.</li> <li><input type="checkbox"/> Ridurre il numero di documenti.</li> <li><input type="checkbox"/> Ridurre la risoluzione di scansione o incrementare il rapporto di compressione per ridurre la dimensione dell'immagine acquisita.</li> </ul>
327	La memoria è piena.	Attendere il completamento di altri lavori in corso.
328	Destinazione errata o inesistente.	Verificare le impostazioni di <b>Posizione</b> .

## Risoluzione dei problemi

Codice	Problema	Soluzione
331	Si è verificato un errore di comunicazione.	Stampare un rapporto di connessione rete per verificare se la stampante è connessa alla rete.
332	Spazio di archiviazione insufficiente per salvare l'immagine acquisita nello spazio di archiviazione di destinazione.	Ridurre il numero di documenti.
333	Impossibile trovare la destinazione perché le informazioni sulla destinazione sono state caricate nel server prima dell'invio dell'immagine acquisita.	Selezionare nuovamente una destinazione.
334	Si è verificato un errore durante l'invio dell'immagine acquisita.	-
341	Si è verificato un errore di comunicazione.	<ul style="list-style-type: none"> <li><input type="checkbox"/> Verificare la connessione di stampante e computer. Se ci si connette tramite una rete, stampare un rapporto di connessione rete per verificare se la stampante è connessa alla rete.</li> <li><input type="checkbox"/> Verificare che nel computer sia installato Document Capture Pro.</li> <li><input type="checkbox"/> Se il problema persiste, contattare l'amministratore della stampante.</li> </ul>
401	Spazio disponibile insufficiente per salvare i dati nel dispositivo di memoria.	Incrementare lo spazio di archiviazione nel dispositivo di memoria.
402	Il dispositivo di memoria è protetto da scrittura.	Disattivare la protezione da scrittura nel dispositivo di memoria.
404	Il dispositivo di memoria è stato rimosso.	Reinserire il dispositivo di memoria.
405	Si è verificato un errore durante il salvataggio dei dati nel dispositivo di memoria.	<ul style="list-style-type: none"> <li><input type="checkbox"/> Reinserire il dispositivo di memoria.</li> <li><input type="checkbox"/> Utilizzare un dispositivo di memoria alternativo nel quale sia stata creata una cartella mediante la funzionalità <b>Crea cartella per salvataggio</b>.</li> </ul>
411	Si è verificato un errore DNS.	<ul style="list-style-type: none"> <li><input type="checkbox"/> Selezionare <b>Impostazioni &gt; Impostazioni generali &gt; Impostazioni di rete &gt; Avanzate &gt; TCP/IP</b>, e quindi verificare le impostazioni del DNS.</li> <li><input type="checkbox"/> Verificare le impostazioni DNS del server, del computer o del punto di accesso.</li> <li><input type="checkbox"/> Se il problema persiste, contattare l'amministratore della stampante.</li> </ul>
412	Si è verificato un errore di autenticazione.	<p>Selezionare <b>Impostazioni &gt; Impostazioni generali &gt; Impostazioni di rete &gt; Avanzate &gt; Server e-mail &gt; Impostazioni server</b>, e quindi verificare le impostazioni del server.</p> <p>Se il problema persiste, contattare l'amministratore della stampante.</p>

## Risoluzione dei problemi

Codice	Problema	Soluzione
413	Si è verificato un errore di comunicazione.	<ul style="list-style-type: none"> <li><input type="checkbox"/> Selezionare <b>Impostazioni &gt; Impostazioni generali &gt; Impostazioni di rete &gt; Avanzate &gt; Server e-mail &gt; Impostazioni server</b> per verificare le impostazioni del server e-mail. È possibile controllare la causa dell'errore eseguendo una verifica della connessione.</li> <li><input type="checkbox"/> Il metodo di autenticazione delle impostazioni e del server email può non corrispondere. Quando si seleziona <b>Disattiva</b> come metodo di autenticazione, accertarsi che il metodo di autenticazione del server email sia impostato su Nessuno.</li> <li><input type="checkbox"/> Stampare un rapporto di connessione rete per verificare se la stampante è connessa alla rete.</li> </ul> <p>Se il problema persiste, contattare l'amministratore della stampante.</p>
421	Si è verificato un errore DNS.	<ul style="list-style-type: none"> <li><input type="checkbox"/> Selezionare <b>Impostazioni &gt; Impostazioni generali &gt; Impostazioni di rete &gt; Avanzate &gt; TCP/IP</b>, e quindi verificare le impostazioni del DNS.</li> <li><input type="checkbox"/> Verificare le impostazioni DNS del server, del computer o del punto di accesso.</li> <li><input type="checkbox"/> Se il problema persiste, contattare l'amministratore della stampante.</li> </ul>
422	Si è verificato un errore di autenticazione.	Selezionare <b>Impostazioni &gt; Impostazioni generali &gt; Impostazioni fax &gt; Impostazioni di ricezione &gt; Impostazioni di salvataggio/inoltro</b> , quindi verificare le impostazioni della cartella selezionata in <b>Destinazione</b> .
423	Si è verificato un errore di comunicazione.	<ul style="list-style-type: none"> <li><input type="checkbox"/> Stampare un rapporto di connessione rete per verificare se la stampante è connessa alla rete.</li> <li><input type="checkbox"/> Selezionare <b>Impostazioni &gt; Impostazioni generali &gt; Impostazioni fax &gt; Impostazioni di ricezione &gt; Impostazioni di salvataggio/inoltro</b>, quindi verificare le impostazioni della cartella selezionata in <b>Destinazione</b>.</li> <li><input type="checkbox"/> Se il problema persiste, contattare l'amministratore della stampante.</li> </ul>
425	Spazio di archiviazione insufficiente nella cartella di destinazione dell'inoltro.	Incrementare lo spazio di archiviazione nella cartella di destinazione dell'inoltro.
428	Destinazione errata o inesistente.	Selezionare <b>Impostazioni &gt; Impostazioni generali &gt; Impostazioni fax &gt; Impostazioni di ricezione &gt; Impostazioni di salvataggio/inoltro</b> , quindi verificare le impostazioni della cartella selezionata in <b>Destinazione</b> .

## Informazioni correlate

➔ [“Impostazioni di rete” a pagina 62](#)

➔ [“Stampare mediante un servizio di rete” a pagina 256](#)



- ➔ [“Carta disponibile e capacità” a pagina 27](#)
- ➔ [“Impossibile salvare le immagini acquisite nella cartella condivisa” a pagina 293](#)

## Controllo dello stato della stampante – Windows

1. Accedere alla finestra del driver della stampante.
2. Fare clic su **EPSON Status Monitor 3** nella scheda **Utility**, quindi fare clic su **Dettagli**.

È possibile controllare lo stato della stampante, i livelli di inchiostro e lo stato di errore.

**Nota:**

Se **EPSON Status Monitor 3** è disattivato, fare clic su **Impostazioni avanzate** nella scheda **Utility**, quindi selezionare **Abilita EPSON Status Monitor 3**.

### Informazioni correlate

- ➔ [“Accedere al driver della stampante” a pagina 130](#)

## Controllo dello stato della stampante — Mac OS

1. Scegliere **Preferenze di Sistema** dal menu  > **Stampanti e Scanner** (oppure **Stampa e Scansione** o **Stampa e Fax**), quindi selezionare la stampante in uso.
2. Fare clic su **Opzioni e forniture** > **Utility** > **Apri Utility Stampante**.
3. Fare clic su **EPSON Status Monitor**.

È possibile controllare lo stato della stampante, i livelli di inchiostro e lo stato di errore.

---

## Controllo dello stato del software

L'aggiornamento del software alla versione più recente potrebbe consentire di risolvere alcuni problemi. Per controllare lo stato del software, utilizzare lo strumento di aggiornamento del software.

### Informazioni correlate

- ➔ [“Strumenti di aggiornamento del software \(EPSON Software Updater\)” a pagina 250](#)
- ➔ [“Installazione delle applicazioni più recenti” a pagina 251](#)

---

## Rimozione della carta inceppata

Per individuare e rimuovere la carta inceppata, inclusi eventuali pezzi strappati, seguire le istruzioni visualizzate sullo schermo del pannello di controllo della stampante. Lo schermo LCD visualizza un'animazione che mostra come rimuovere la carta inceppata.

## Risoluzione dei problemi

### **Attenzione:**

Non toccare mai i pulsanti del pannello di controllo se si inserisce la mano all'interno della stampante. Se la stampante inizia a funzionare, potrebbe verificarsi un infortunio. Prestare attenzione a non toccare le parti sporgenti onde evitare infortuni.



### **Importante:**

Rimuovere la carta inceppata con cautela. Se la carta viene rimossa con forza eccessiva, la stampante potrebbe danneggiarsi.

---

## Problemi di alimentazione della carta

Controllare i seguenti punti, quindi prendere le precauzioni adeguate per risolvere il problema.

- Collocare la stampante su una superficie piana e verificare che venga fatta funzionare nelle condizioni ambientali consigliate.
- Utilizzare carta supportata dalla stampante in uso.
- Seguire le precauzioni per la manipolazione della carta fornite nel presente manuale.
- Non oltrepassare il numero massimo di fogli specificato per il tipo di carta in uso. Per caricare carta comune nel cassetto carta, non caricare sopra la linea indicata dal simbolo  sulla guida laterale. Per carta spessa, ad esempio carta fotografica, non caricare sopra la linea indicata dal simbolo  sulla guida laterale. Per caricare carta comune nel alim. posteriore carta, non caricare sopra la linea indicata dal triangolo sulla guida laterale.
- Assicurarsi che le impostazioni di formato e tipo di carta corrispondano con quelle effettive caricate sulla stampante.
- Se si verifica di frequente un problema di inceppamento carta, alimentare la carta da un'altra origine carta.

### Informazioni correlate

- ➔ [“Specifiche ambientali” a pagina 313](#)
- ➔ [“Precauzioni per la manipolazione della carta” a pagina 31](#)
- ➔ [“Carta disponibile e capacità” a pagina 27](#)
- ➔ [“Elenco dei tipi di carta” a pagina 38](#)

## Inceppamento carta

- Caricare la carta nella direzione corretta e allineare le guide laterali ai bordi dei fogli.
- Se si sono caricati più fogli di carta, caricarli uno alla volta.

### Informazioni correlate

- ➔ [“Rimozione della carta inceppata” a pagina 265](#)
- ➔ [“Caricamento di carta nel Cassetto carta” a pagina 32](#)
- ➔ [“Caricamento di carta nel Alim. posteriore carta” a pagina 34](#)

## Carta alimentata in modo obliquo

Caricare la carta nella direzione corretta e allineare le guide laterali ai bordi dei fogli.

### Informazioni correlate

- ➔ [“Caricamento di carta nel Cassetto carta” a pagina 32](#)
- ➔ [“Caricamento di carta nel Alim. posteriore carta” a pagina 34](#)

## Alimentazione contemporanea di più fogli di carta

Se durante la stampa fronte/retro manuale vengono alimentati più fogli contemporaneamente, prima di ricaricare la carta rimuovere tutti i fogli eventualmente caricati nella stampante.

## La carta non viene alimentata dall'unità cassetto carta opzionale

Se è stata aggiunta un'unità cassetto carta opzionale, è necessario configurare impostazioni nel driver della stampante.

### Informazioni correlate

- ➔ [“Impostazione dell'unità cassetto carta opzionale nel driver della stampante — Windows” a pagina 325](#)
- ➔ [“Impostazione dell'unità cassetto carta opzionale nel driver della stampante — Mac OS” a pagina 325](#)

## Errore di carta esaurita

Quando si verifica un errore che segnala l'assenza di carta anche se è stata caricata carta nell'alim. posteriore carta, ricaricare la carta al centro dell'alim. posteriore carta.

## Mancata alimentazione degli originali nell'ADF

- Utilizzare originali supportati dall'ADF.
- Caricare gli originali nella direzione corretta e allineare le guide laterali dell'ADF ai bordi degli originali.
- Pulire le parti interne dell'ADF.

## Risoluzione dei problemi

- ❑ Non caricare gli originali sopra la linea indicata dal simbolo del triangolo nell'ADF.

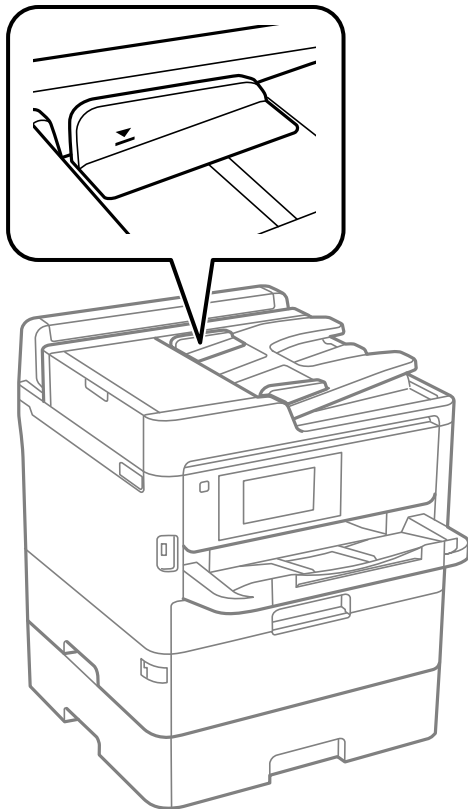

- ❑ Verificare che nella parte inferiore dello schermo venga visualizzata l'icona dell'ADF. In caso contrario, collocare nuovamente gli originali.

### Informazioni correlate

- ➔ [“Tipi di originali disponibili per l'ADF” a pagina 39](#)
- ➔ [“Posizionamento di originali nell'ADF” a pagina 39](#)
- ➔ [“Pulizia dell'ADF” a pagina 241](#)



---

## Problemi di alimentazione e del pannello di controllo

### La stampante non si accende

- ❑ Verificare che il cavo di alimentazione sia collegato saldamente.
- ❑ Tenere premuto il pulsante  più a lungo.

## La stampante non si spegne

Tenere premuto il pulsante  più a lungo. Se risulta comunque impossibile spegnere la stampante, scollegare il cavo di alimentazione. Per evitare che la testina di stampa si secchi, riaccendere la stampante e spegnerla mediante il pulsante .

## Spegnimento automatico

- Selezionare **Impostazioni > Impostazioni generali > Impostazioni base > Imp. di spegn.**, e quindi disabilitare le impostazioni **Spegni se inattivo** e **Spegni se disconnesso**.
- Selezionare **Impostazioni > Impostazioni generali > Impostazioni base**, e quindi disabilitare l'impostazione **Timer spegnimento**.

**Nota:**

*Il prodotto può avere la funzionalità **Imp. di spegn.** o **Timer spegnimento** a seconda del luogo di acquisto.*

## Lo schermo LCD si scurisce

La stampante è in modalità di sospensione. Toccare in una parte qualsiasi sullo schermo LCD per ripristinarlo allo stato precedente.

## Il touchscreen non risponde ai comandi

- Applicando un'etichetta protettiva sul touchscreen, è possibile che il touchscreen ottico non risponda ai comandi.
- Spegnerla stampante e pulire lo schermo con un panno morbido e asciutto. Se lo schermo è macchinato, potrebbe non rispondere ai comandi.

## Impossibile operare tramite il pannello di controllo

Quando è attivata la limitazione delle funzionalità per gli utenti, per stampare è necessario disporre di un ID e una password utente. Se non si conosce la password, rivolgersi all'amministratore della stampante.

---

## Impossibile stampare da un computer

### Verifica della connessione (USB)

- Collegare saldamente il cavo USB alla stampante e al computer.
- Se si utilizza un hub USB, provare a collegare la stampante direttamente al computer.
- Se non è possibile riconoscere il cavo USB, utilizzare una porta diversa o sostituire il cavo USB.

## Risoluzione dei problemi

- ❑ Se non è possibile stampare tramite una connessione USB, provare quanto segue.

Disconnettere il cavo USB dal computer. Fare clic con il tasto destro del mouse sull'icona della stampante visualizzata sul computer, quindi selezionare **Rimuovi dispositivo**. Quindi, collegare il cavo USB al computer e fare una stampa di prova.

Configurare nuovamente la connessione USB attenendosi alla procedura riportata in questo manuale relativa alla modifica del metodo di connessione a un computer. Per maggiori dettagli, consultare le informazioni correlate qui sotto.

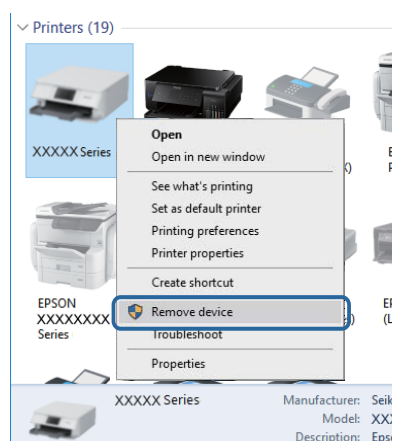

## Verifica della connessione (rete)

- ❑ Dopo aver cambiato l'access point o il provider, provare a effettuare di nuovo le impostazioni di rete per la stampante. Connettere il computer o il dispositivo intelligente allo stesso SSID della stampante.
- ❑ Spegnere i dispositivi che si desidera connettere alla rete. Attendere circa 10 secondi, quindi accendere i dispositivi nel seguente ordine; access point, computer o dispositivo intelligente, e poi la stampante. Spostare la stampante e il computer o il dispositivo intelligente più vicino all'access point per facilitare la comunicazione delle onde radio, e poi provare a effettuare di nuovo le impostazioni di rete.
- ❑ Stampare il report di connessione di rete. Per maggiori dettagli, consultare le informazioni correlate qui sotto. Se il report indica che la connessione di rete non è riuscita, controllare il report connessione di rete e quindi seguire le soluzioni indicate.
- ❑ Se l'indirizzo IP assegnato alla stampante è 169.254.XXX.XXX e la maschera di sottorete è 255.255.0.0, l'indirizzo IP potrebbe non essere stato assegnato correttamente. Riavviare l'access point o ripristinare le impostazioni di rete della stampante. Se il problema non si risolve, consultare la documentazione relativa all'access point.
- ❑ Provare ad accedere a qualsiasi sito web dal computer per assicurarsi che le relative impostazioni di rete siano corrette. Se non è possibile accedere a qualsiasi sito web, il problema è a livello di computer. Verificare la connessione di rete del computer.

### Informazioni correlate

- ➔ [“Stampa di un report di connessione di rete” a pagina 119](#)

## Verifica del software e dei dati

- ❑ Verificare che sia installato un driver della stampante originale Epson. In caso contrario, le funzioni disponibili sono limitate. Si consiglia di utilizzare un driver della stampante originale Epson. Per maggiori dettagli, consultare le informazioni correlate qui sotto.

## Risoluzione dei problemi

- ❑ Se si sta stampando un'immagine con dati di grandi dimensioni, il computer potrebbe non disporre di una quantità di memoria sufficiente. Stampare a una risoluzione inferiore o con dimensioni ridotte.

### Informazioni correlate

- ➔ [“Verifica dell'originalità del driver della stampante Epson” a pagina 271](#)

## Verifica dell'originalità del driver della stampante Epson

È possibile verificare se sul computer in uso sia installato un driver della stampante originale Epson in uno dei seguenti modi.

### Windows

Selezionare **Pannello di controllo > Visualizza dispositivi e stampanti (Stampanti, Stampanti e fax)**, quindi procedere come segue per aprire la finestra delle proprietà del server di stampa.

- ❑ Windows 10/Windows 8.1/Windows 8/Windows 7/Windows Server 2016/Windows Server 2012 R2/Windows Server 2012/Windows Server 2008 R2

Fare clic sull'icona della stampante, quindi su **Proprietà server di stampa** nella parte superiore della finestra.

- ❑ Windows Vista/Windows Server 2008

Fare clic con il pulsante destro del mouse sulla cartella **Stampanti**, quindi fare clic su **Esegui come amministratore > Proprietà server**.

- ❑ Windows XP/Windows Server 2003 R2/Windows Server 2003

Dal menu **File**, selezionare **Proprietà server**.

Fare clic sulla scheda **Driver**. Se il nome della stampante in uso compare nell'elenco, sul computer è installato un driver di stampa originale Epson.

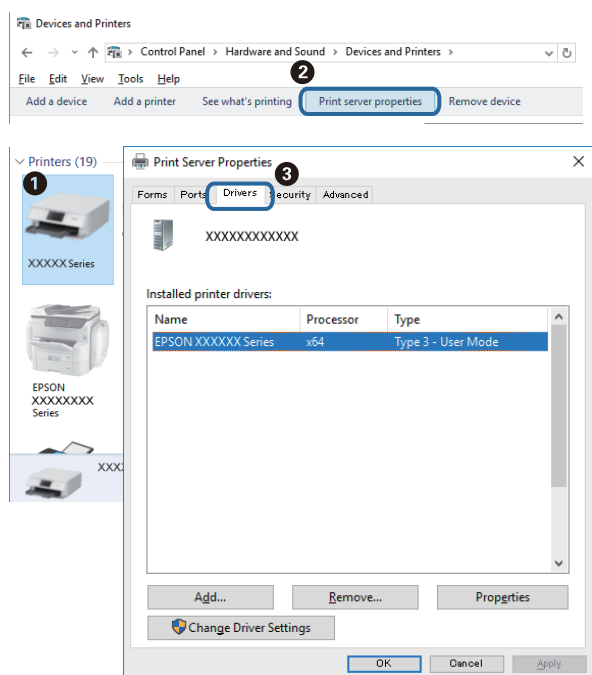

## Risoluzione dei problemi

### Mac OS

Scegliere **Preferenze di Sistema** dal menu  > **Stampanti e Scanner** (oppure **Stampa e Scansione** o **Stampa e Fax**), quindi selezionare la stampante in uso. Fare clic su **Opzioni e forniture**; se nella finestra vengono visualizzate le schede **Opzioni** e **Utility**, sul computer è installato un driver di stampa originale Epson.

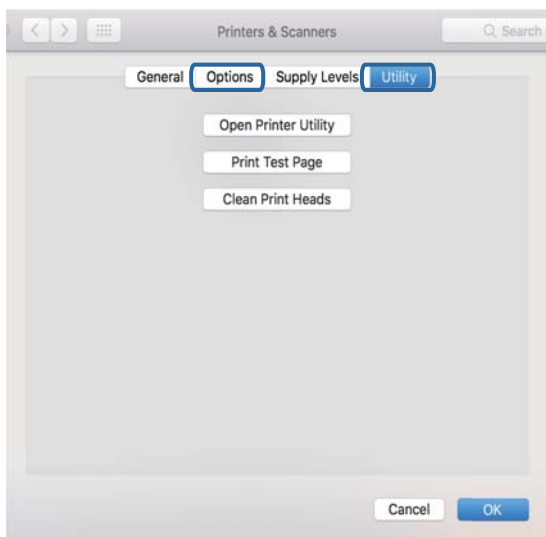

### Informazioni correlate

➔ [“Installazione delle applicazioni più recenti”](#) a pagina 251

## Verifica dello stato della stampante dal computer (Windows)

Fare clic su **Coda di stampa** nella scheda **Utility** del driver della stampante, quindi procedere come indicato di seguito.

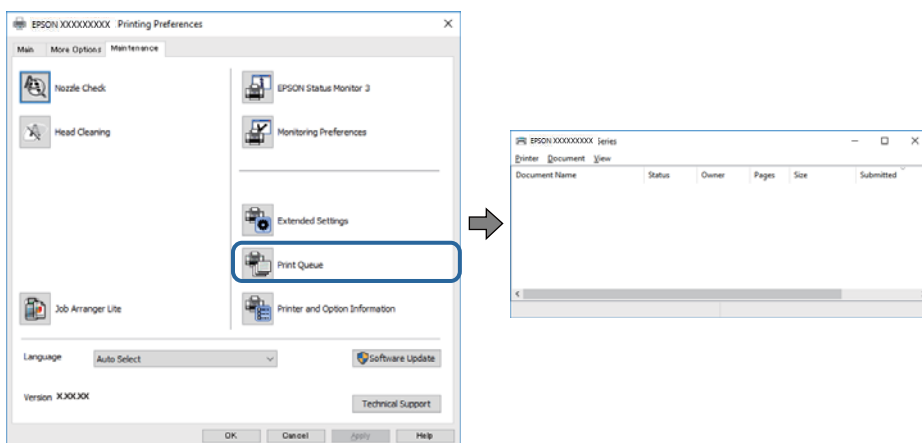

Verificare l'eventuale presenza di lavori di stampa in pausa.

Se rimangono dei dati non necessari, selezionare **Annulla tutti i documenti** dal menu **Stampante**.



## Risoluzione dei problemi

- ❑ Verificare che la stampante sia in linea e che non sia in sospeso.

Se la stampante non è in linea o è in sospeso, deselezionare l'impostazione corrispondente nel menu **Stampante**.

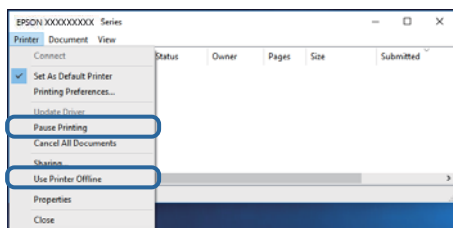

- ❑ Verificare che la stampante in uso sia impostata come stampante predefinita nel menu **Stampante** (la voce relativa alla stampante predefinita è contrassegnata da un segno di spunta).

Se la stampante in uso non è impostata come stampante predefinita, impostarla come tale. Se ci sono più icone in **Pannello di controllo > Visualizza dispositivi e stampanti (Stampanti, Stampanti e Fax)**, leggere quanto segue per selezionare l'icona.

Esempio:

Connessione USB: EPSON serie XXXX

Connessione di rete: EPSON serie XXXX (rete)

Se il driver della stampante viene installato più volte, potrebbero crearsi varie copie. Se si creano delle copie come "EPSON serie XXXX (copia 1)", fare clic con il tasto destro del mouse sull'icona del driver copiato, quindi fare clic su **Rimuovi dispositivo**.

- ❑ Assicurarsi che la porta stampante sia selezionata correttamente in **Proprietà > Porta** dal menu **Stampante** come segue.

Selezionare "USBXXX" per una connessione USB o "EpsonNet Print Port" per una connessione di rete.

## Verifica dello stato della stampante dal computer (Mac OS)

- ❑ Potrebbe non essere possibile stampare quando è attivata la limitazione delle funzionalità per gli utenti. Contattare l'amministratore della stampante.
- ❑ Verificare che lo stato della stampante non sia impostato su **Pause**.

Selezionare **Preferenze di Sistema** dal menu  > **Stampanti e Scanner** (o **Stampa e Scansione, Stampa e Fax**), quindi fare doppio clic sulla stampante in uso. Se la stampante è in pausa, fare clic su **Riprendi** (o **Riprendi stampante**).

---

## Quando non è possibile effettuare le impostazioni di rete

- ❑ Spegnerne i dispositivi che si desidera connettere alla rete. Attendere circa 10 secondi, quindi accendere i dispositivi nel seguente ordine; access point, computer o dispositivo intelligente, e poi la stampante. Spostare la stampante e il computer o il dispositivo intelligente più vicino all'access point per facilitare la comunicazione delle onde radio, e poi provare a effettuare di nuovo le impostazioni di rete.
- ❑ Selezionare **Impostazioni > Impostazioni generali > Impostazioni di rete > Controllo connessione rete**, quindi stampare il report di connessione di rete. Se si è verificato un errore, controllare il report di connessione di rete e quindi seguire le soluzioni stampate.

## Risoluzione dei problemi

### Informazioni correlate

- ➔ “Stampa di un report di connessione di rete” a pagina 119
- ➔ “Messaggi e soluzioni sul report di connessione rete” a pagina 120

## Non è possibile effettuare il collegamento da dispositivi anche se le impostazioni di rete non presentano problemi

Se non è possibile collegarsi alla stampante dal computer o da un dispositivo intelligente anche se il report di connessione di rete non presenta alcun problema, vedere quanto segue.

- ❑ Quando si utilizzano più router wireless allo stesso tempo, si potrebbe non essere in grado di utilizzare la stampante dal computer o dal dispositivo intelligente a seconda delle impostazioni dei router wireless. Connettere il computer o il dispositivo intelligente allo stesso router wireless della stampante. Disattivare la funzione tethering nel dispositivo intelligente se attiva.

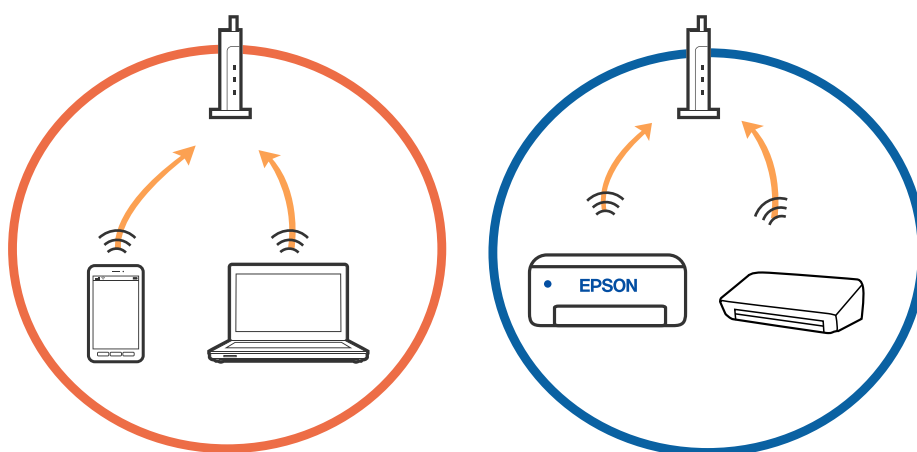

- ❑ Si potrebbe non essere in grado di effettuare la connessione al router wireless quando il router wireless ha più SSID e i dispositivi sono collegati a diversi SSID sullo stesso router wireless. Connettere il computer o il dispositivo intelligente allo stesso SSID della stampante.

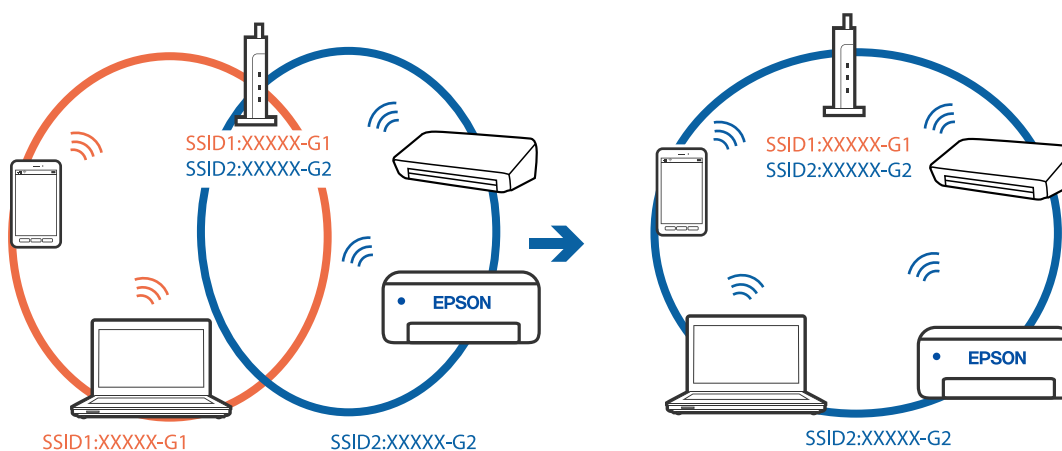

## Risoluzione dei problemi

- ❑ Un router wireless compatibile sia con IEEE 802.11a che con IEEE 802.11g ha SSID da 2,4 GHz e 5 GHz. Se si collega il computer o il dispositivo intelligente a un SSID da 5 GHz, sarà impossibile collegarsi alla stampante perché quest'ultima supporta solo la comunicazione su 2,4 GHz. Connettere il computer o il dispositivo intelligente allo stesso SSID della stampante.

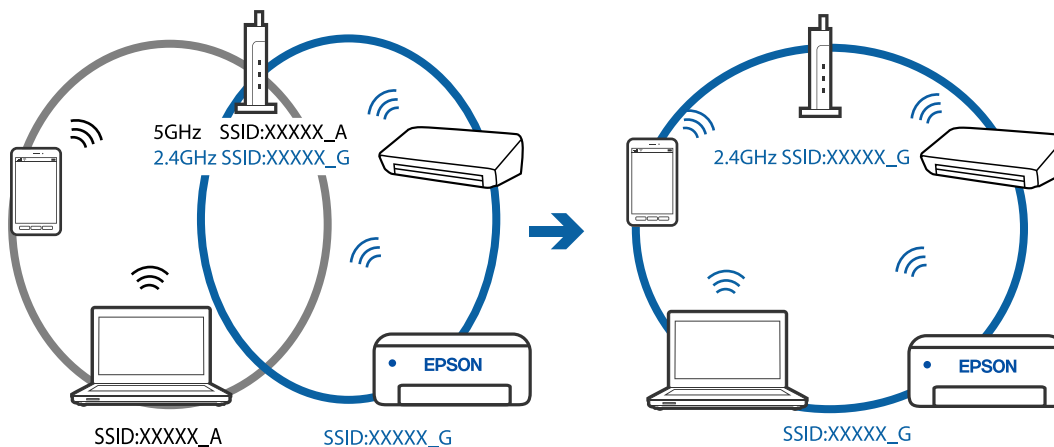

- ❑ Molti router wireless hanno una funzione di separatore di riservatezza, che blocca la comunicazione tra dispositivi collegati. Se la comunicazione tra la stampante e il computer o il dispositivo intelligente non è possibile anche se sono collegati alla stessa rete, disabilitare il separatore di riservatezza sul router wireless. Per ulteriori dettagli, consultare il manuale fornito in dotazione con il router wireless.

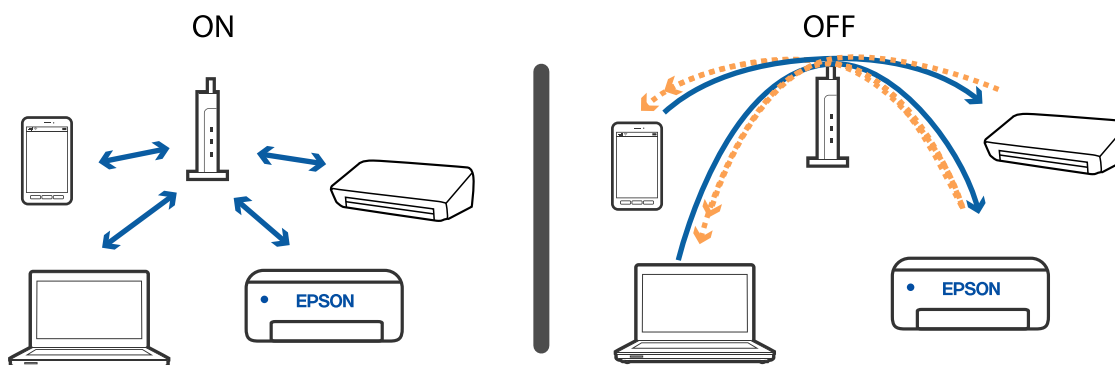

### Informazioni correlate

- ➔ [“Controllo dell’SSID connesso alla stampante” a pagina 275](#)
- ➔ [“Controllo dell’SSID del computer” a pagina 276](#)

## Controllo dell’SSID connesso alla stampante

Toccare  nella schermata iniziale, quindi toccare Router o Wi-Fi Direct.

Gli SSID vengono visualizzati sulla rete Wi-Fi o Wi-Fi Direct.

## Controllo dell'SSID del computer

### Windows

Fare clic su  nella barra delle applicazioni sul desktop. Controllare il nome dell'SSID connesso dall'elenco visualizzato.



### Mac OS

Fare clic sull'icona Wi-Fi nella parte superiore dello schermo del computer. Appare un elenco di SSID e l'SSID collegato viene indicato con un segno di spunta.



---

## Non si riesce a stampare da iPhone o iPad

- Connettere l'iPhone o iPad alla stessa rete (SSID) della stampante.
- Attivare **Visual. automatica Configurazione carta** nei seguenti menu.  
**Impostazioni > Impostazioni generali > Impostazioni stampante > Impostaz. di alimentazione > Visual. automatica Configurazione carta**
- Abilitare l'impostazione AirPrint in Web Config.

### Informazioni correlate

➔ [“Applicazione per configurare le operazioni di stampa \(Web Config\)” a pagina 245](#)

---

## Problemi nelle stampe

### Regolazione della qualità di stampa

Se si notano delle linee verticali non allineate, immagini sfocate o strisce orizzontali, regolare la qualità di stampa. Se si desidera regolare la qualità di stampa in base a ciascun tipo di carta, effettuare prima questa impostazione. Il valore di impostazione per ciascun tipo di carta viene azzerato se si applica questa impostazione dopo aver effettuato la regolazione per ciascun tipo di carta.

1. Caricare carta comune in formato A4 nella stampante.
2. Selezionare **Impostazioni** nella schermata iniziale.
3. Scegliere **Manutenzione > Regolazione qualità di stampa**.
4. Seguire le istruzioni a video per eseguire un controllo della stampante per migliorare la qualità di stampa.  
Se viene visualizzato un messaggio che consiglia di pulire la testina di stampa, eseguire la pulizia della testina di stampa.

## Risoluzione dei problemi

5. Seguire le istruzioni a video per stampare i modelli per l'allineamento della testina di stampa, quindi allinearla.

- Questo motivo consente di eseguire l'allineamento se le linee verticali non sono allineate o le stampe sono sfocate.
- Individuare e selezionare il numero del motivo più uniforme di ogni gruppo.

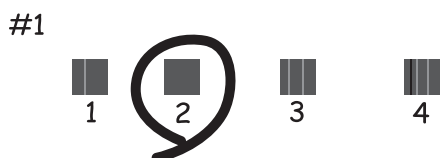

- Trovare e immettere il numero del motivo con la riga verticale meno allineata.

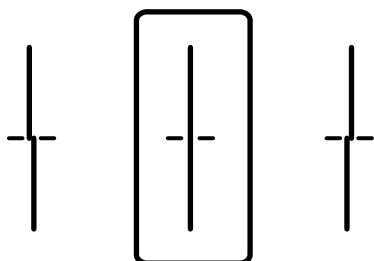

- Questo motivo consente di eseguire l'allineamento se si notano delle bande orizzontali a intervalli regolari. Individuare e immettere il numero del motivo più unito e meno sovrapposto.

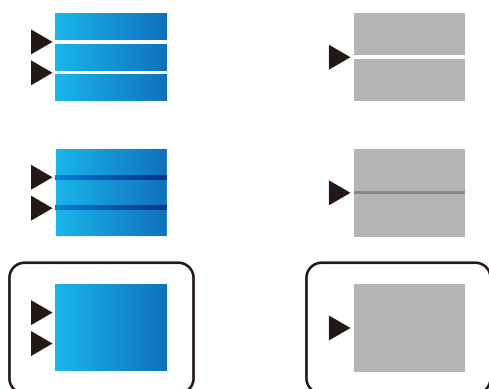

### Informazioni correlate

➔ [“Caricamento di carta nel Cassetto carta” a pagina 32](#)

## Regolazione della qualità di stampa in base al tipo di carta

Definizione delle impostazioni di qualità di stampa in base al tipo di carta. Sono supportate: carta comune, carta riciclata, carta comune di alta qualità, carta prestampata, carta a colori, carta intestata e carta spessa.

1. Caricare nella stampante la carta in base alla quale si desidera regolare la qualità di stampa.

## Risoluzione dei problemi

2. Selezionare **Impostazioni** nella schermata iniziale del pannello di controllo della stampante.
3. Scegliere **Manutenzione > Regolazione qualità di stampa per carta**.  
Se la voce non appare, scorrere la schermata verso l'alto per visualizzarla.
4. Selezionare la modalità di regolazione da **Stampa motivo** o **Inserisci valore impostato**.
5. Selezionare il tipo della carta caricata nella stampante.
6. Seguire le istruzioni visualizzate per l'allineamento della testina di stampa.  
Questo motivo consente di eseguire l'allineamento se le stampe presentano strisce orizzontali a intervalli regolari.

Individuare e immettere il numero del motivo più unito e meno sovrapposto.

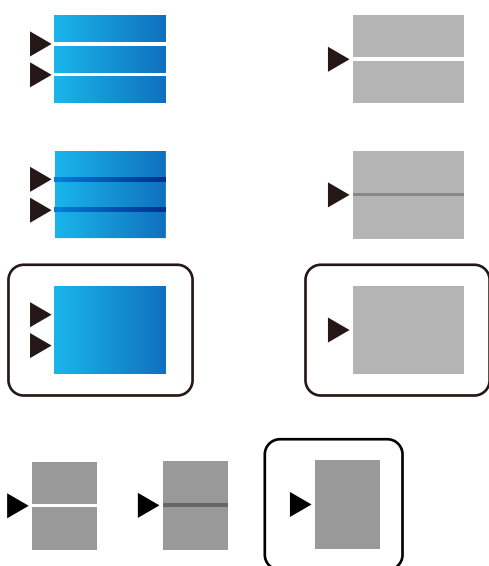

**Nota:**

Quando si stampa sul tipo di carta in base al quale è possibile regolare la qualità, selezionare **Selezione automatica (carta comune)** su **Tipo di carta** per il driver della stampante, quindi il valore di regolazione viene applicato automaticamente.

7. Chiudere la schermata delle informazioni.  
Se la qualità di stampa non migliora dopo aver effettuato questa regolazione, eseguire **Regolazione qualità di stampa** per impostare i valori di regolazione standard, quindi effettuare nuovamente le regolazioni in base al tipo di carta.

## Documento stampato macchiato o manca colore

Se non si è utilizzata la stampante per un lungo periodo di tempo, gli ugelli della testina di stampa potrebbero essere ostruiti e potrebbero non essere scaricate gocce di inchiostro. Eseguire un controllo degli ugelli; in presenza di ugelli della testina di stampa ostruiti, pulire la testina.

### Informazioni correlate

➔ [“Controllo e pulizia della testina di stampa” a pagina 239](#)

## Compaiono bande o colori inattesi

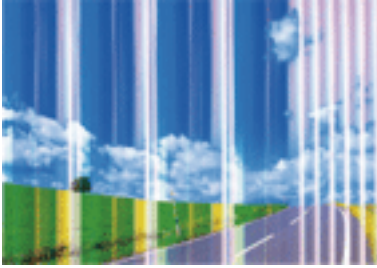

Gli ugelli della testina di stampa potrebbero essere ostruiti. Effettuare un controllo degli ugelli per verificare se gli ugelli della testina di stampa sono ostruiti. Pulire la testina di stampa se si riscontrano degli ugelli ostruiti.

### Informazioni correlate

➔ [“Controllo e pulizia della testina di stampa” a pagina 239](#)

## Appaiono strisce colorate a intervalli di circa 3.3 cm

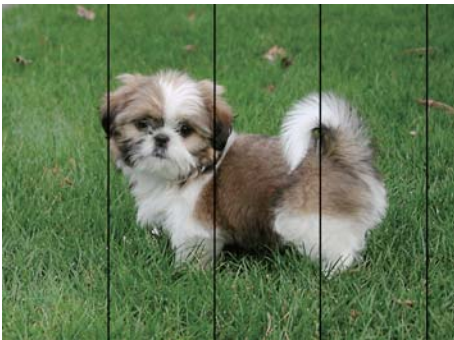

- Selezionare le impostazioni appropriate per il tipo di carta caricato nella stampante.
- Allineare la testina di stampa tramite la funzione **Regolazione qualità di stampa**.
- Quando si stampa su carta comune, impostare una qualità di stampa superiore.

### Informazioni correlate

- ➔ [“Elenco dei tipi di carta” a pagina 38](#)
- ➔ [“Regolazione della qualità di stampa” a pagina 277](#)



## Stampe sfocate, strisce verticali o allineamento difettoso



enthalten alle  
Aufdruck. W  
5008 "Regel

Allineare la testina di stampa tramite la funzione **Regolazione qualità di stampa**.

### Informazioni correlate

➔ [“Regolazione della qualità di stampa” a pagina 277](#)

## La qualità di stampa non migliora anche dopo l’allineamento della testina di stampa

Durante la stampa bidirezionale (o ad alta velocità), la testina stampa mentre si sposta in entrambe le direzioni e le righe verticali potrebbero non essere allineate. Se la qualità di stampa non migliora, disabilitare la stampa bidirezionale (o ad alta velocità). Se questa impostazione viene disabilitata, la velocità di stampa può risultare inferiore.

### Pannello di controllo

Disabilitare **Bidirezionale** in **Impostazioni > Impostazioni generali > Impostazioni stampante**.

### Windows

Deselezionare **Alta velocità** nella scheda **Altre opzioni** del driver della stampante.

### Mac OS

Scegliere **Preferenze di Sistema** dal menu  > **Stampanti e Scanner** (oppure **Stampa e Scansione** o **Stampa e Fax**), quindi selezionare la stampante in uso. Fare clic su **Opzioni e forniture > Opzioni** (o **Driver**). Selezionare **Off** in **Stampa alta velocità**.

### Informazioni correlate

➔ [“Opzioni di menu per Dispositivo di memoria” a pagina 165](#)

## Qualità di stampa mediocre

Se le stampe sono di qualità mediocre e presentano sfocature, strisce orizzontali, colori mancanti, colori sbiaditi e errori di allineamento, procedere come indicato di seguito.

### Verifica della stampante

Utilizzare la funzione **Regolazione qualità di stampa**.

- Eseguire un controllo degli ugelli; in presenza di ugelli della testina di stampa ostruiti, pulire la testina.
- Allineare la testina di stampa.

## Risoluzione dei problemi

### Verifica della carta

- Utilizzare carta supportata dalla stampante in uso.
- Non stampare su carta umida, danneggiata o troppo vecchia.
- Appiattare la carta incurvata e le buste gonfiate.
- Non impilare fogli di carta immediatamente dopo la stampa.
- Attendere che le stampe siano completamente asciutte prima di archivarle o metterle in esposizione. Per asciugare le stampe, evitare l'esposizione alla luce solare diretta, non utilizzare un asciugacapelli e non toccare il lato stampato dei fogli.
- Per la stampa di immagini o fotografie, Epson consiglia di utilizzare carta originale Epson anziché carta comune. Stampare sul lato stampabile della carta originale Epson.

### Verifica delle impostazioni di stampa

- Selezionare le impostazioni appropriate per il tipo di carta caricato nella stampante.
- Stampare utilizzando un'impostazione di qualità superiore.
- Se è stata impostata la qualità **Vivace standard** nel driver della stampante di Windows, impostare la qualità **Standard**. Se è stata impostata la qualità **Vivace normale** nel driver della stampante di Mac OS, impostare la qualità **Normale**.

### Verifica dell'unità di alimentazione dell'inchiostro

- Cercare di utilizzare unità di alimentazione dell'inchiostro Epson originali. Questo prodotto è stato realizzato per regolare i colori in base all'utilizzo di unità di alimentazione dell'inchiostro Epson originali. L'utilizzo di unità di alimentazione dell'inchiostro non originali può compromettere la qualità di stampa.
- Epson consiglia di utilizzare l'unità di alimentazione dell'inchiostro entro la data riportata sulla confezione.

### Informazioni correlate

- ➔ [“Regolazione della qualità di stampa” a pagina 277](#)
- ➔ [“Carta disponibile e capacità” a pagina 27](#)
- ➔ [“Elenco dei tipi di carta” a pagina 38](#)
- ➔ [“Precauzioni per la manipolazione della carta” a pagina 31](#)

## Carta macchiata o segnata

- Quando appaiono delle strisce orizzontali oppure la parte superiore o inferiore della carta è macchiata, caricare carta nella direzione corretta e far scorrere le guide laterali sui bordi della carta.

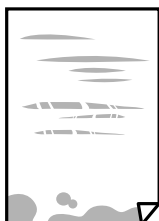

## Risoluzione dei problemi

- ❑ Quando appaiono delle strisce verticali oppure la carta è macchiata, pulire il percorso della carta.



- ❑ Posizionare la carta su una superficie piana per verificare se presenta delle pieghe. Se lo è, stirla bene.
- ❑ Quando si stampa su carta spessa, la testina di stampa è vicina alla superficie di stampa e sulla carta potrebbero comparire dei segni. In questo caso, attivare l'impostazione di riduzione dei segni. Se questa impostazione viene attivata, la qualità di stampa potrebbe peggiorare oppure la stampa potrebbe rallentare.
  - ❑ Pannello di controllo  
Selezionare **Impostazioni** > **Impostazioni generali** > **Impostazioni stampante** dalla schermata iniziale, quindi abilitare **Carta spessa**.
  - ❑ Windows  
Fare clic su **Impostazioni avanzate** nella scheda **Utility** del driver della stampante, quindi selezionare **Carta spessa e buste**.
  - ❑ Mac OS  
Scegliere **Preferenze di Sistema** dal menu  > **Stampanti e Scanner** (oppure **Stampa e Scansione** o **Stampa e Fax**), quindi selezionare la stampante in uso. Fare clic su **Opzioni e forniture** > **Opzioni** (o **Driver**). Selezionare **On** come impostazione **Carta spessa e buste**.
- ❑ Se si esegue la stampa fronte/retro manuale, prima di ricaricare la carta verificare che l'inchiostro sia completamente asciutto.

### Informazioni correlate

- ➔ [“Caricamento di carta nel Cassetto carta” a pagina 32](#)
- ➔ [“Caricamento di carta nel Alim. posteriore carta” a pagina 34](#)
- ➔ [“Pulizia del percorso carta per macchie di inchiostro” a pagina 241](#)

## La carta si macchia durante la stampa fronte/retro automatica

Quando si utilizza la funzione di stampa automatica fronte/retro e si stampano dati a densità elevata quali immagini e grafici, impostare una densità di stampa minore e un tempo di asciugatura maggiore.

### Informazioni correlate

- ➔ [“Impostazioni stampante” a pagina 57](#)

## Le foto stampate risultano appiccicose

È possibile che la stampa sia stata eseguita sul lato sbagliato della carta fotografica. Accertarsi che la stampa sia eseguita sul lato stampabile.

Quando si stampa sul lato sbagliato della carta fotografica, è necessario pulire il percorso della carta.

## Risoluzione dei problemi

### Informazioni correlate

- ➔ [“Pulizia del percorso carta per macchie di inchiostro” a pagina 241](#)

## Le immagini o le foto vengono stampate con colori indesiderati

Quando si stampa dal pannello di controllo o dal driver stampante di Windows, l'impostazione di regolazione foto automatica Epson viene applicata come impostazione predefinita a seconda del tipo di carta. Provare a cambiare l'impostazione.

### Pannello di controllo

Cambiare l'impostazione di **Correggi foto** da **Automatico** ad altra opzione. Se la modifica dell'impostazione non funziona, selezionare **Disattiva ottimizzazione** come impostazione **Correggi foto**.

### Driver della stampante Windows

Nella scheda **Altre opzioni** selezionare **Personal** in **Correzione colore**, quindi fare clic su **Altre impostazioni**. Cambiare l'impostazione di **Correzione scena** da **Correz. automatica** ad altra opzione. Se la modifica dell'impostazione non funziona, utilizzare un metodo di correzione del colore diverso da **PhotoEnhance in Colore**.

### Informazioni correlate

- ➔ [“Opzioni di menu per Dispositivo di memoria” a pagina 165](#)
- ➔ [“Regolazione del colore di stampa” a pagina 145](#)

## Posizione, dimensioni o margini della stampa errati

- Caricare la carta nella direzione corretta e allineare le guide laterali ai bordi dei fogli.
- Quando si colloca un originale sul vetro dello scanner, allineare l'angolo dell'originale all'angolo contrassegnato da un simbolo sul vetro dello scanner. Se i bordi della copia risultano troncati, allontanare leggermente l'originale dall'angolo.
- Quando si posizionano gli originali sul vetro dello scanner, pulire il vetro dello scanner e il coperchio documenti. La polvere e le macchie eventualmente presenti sul vetro potrebbero essere incluse nell'area di copia, dando origine a una posizione di copia errata o a immagini di dimensioni ridotte.
- Selezionare il **Formato originale** appropriato nelle impostazioni di copia.
- Selezionare l'impostazione di formato carta appropriata.
- Regolare il margine nell'applicazione affinché rientri nell'area stampabile.

### Informazioni correlate

- ➔ [“Caricamento di carta nel Cassetto carta” a pagina 32](#)
- ➔ [“Caricamento di carta nel Alim. posteriore carta” a pagina 34](#)
- ➔ [“Posizionamento di originali sul Vetro dello scanner” a pagina 42](#)
- ➔ [“Pulizia del Vetro dello scanner” a pagina 244](#)
- ➔ [“Area stampabile” a pagina 307](#)

## Stampa di caratteri errati o distorti

- Collegare saldamente il cavo USB alla stampante e al computer.
- Se sono presenti lavori di stampa in pausa, i caratteri stampati potrebbero essere alterati.
- Mentre è in corso la stampa, non attivare manualmente la modalità **Iberna** o la modalità **Sospendi** nel computer. Ciò potrebbe provocare la distorsione del testo nelle pagine stampate al successivo riavvio del computer.
- Se si utilizza il driver della stampante utilizzato in precedenza, i caratteri stampati possono risultare alterati. Assicurarsi che il driver della stampante che si sta utilizzando sia per questa stampante. Verificare il nome della stampante nella parte superiore della finestra del driver della stampante.

## Inversione dell'immagine stampata

Deselezionare eventuali impostazioni relative a immagini speculari nel driver della stampante o nell'applicazione.

- Windows  
Deselezionare l'opzione **Immagine speculare** nella scheda **Altre opzioni** del driver della stampante.
- Mac OS  
Deselezionare la voce **Immagine speculare** nel menu **Impostazioni di stampa** della finestra di dialogo di stampa.

## Motivi a mosaico nelle stampe

Per la stampa di immagini o fotografie, utilizzare dati ad alta risoluzione. Le immagini nei siti Web spesso sono a bassa risoluzione, anche se sembrano di ottima qualità quando visualizzate su schermo, pertanto i risultati di stampa potrebbero non essere ottimali.

## Stampa non intenzionale su 2 lati

Disabilitare le impostazioni di stampa su 2 lati nel driver della stampante.

- Windows  
Selezionare l'opzione **Off** da **Stampa doppio lato** nella scheda **Principale** del driver della stampante.
- Mac OS  
Selezionare l'opzione **Off** da **Stampa doppio lato** nel menu **Impostazioni stampa fronte/retro** della finestra di dialogo di stampa.

## Le immagini copiate presentano colori non omogenei, sbavature, puntini o righe

- Pulire il percorso carta.
- Pulire il vetro dello scanner.
- Pulire l'ADF.
- Durante il posizionamento di originali sul vetro dello scanner, non esercitare una pressione eccessiva sull'originale e sul coperchio documenti.

## Risoluzione dei problemi

- Se la carta risulta macchiata, ridurre l'impostazione di densità della copia.

### Informazioni correlate

- ➔ [“Pulizia del percorso carta per macchie di inchiostro” a pagina 241](#)
- ➔ [“Pulizia del Vetro dello scanner” a pagina 244](#)
- ➔ [“Pulizia dell'ADF” a pagina 241](#)
- ➔ [“Opzioni del menu di base per la copia” a pagina 172](#)

## Visualizzazione di motivi a tratteggio incrociato (moiré) nell'immagine copiata

Cambiare le impostazioni di riduzione e ingrandimento o collocare l'originale con un'angolazione leggermente diversa.

### Informazioni correlate

- ➔ [“Opzioni del menu di base per la copia” a pagina 172](#)

## Visualizzazione di un'immagine presente sul retro dell'originale nell'immagine copiata

- Se gli originali sono sottili, è necessario posizionarli sul vetro dello scanner e quindi coprirli con un foglio nero.
- Ridurre l'impostazione di densità della copia nel pannello di controllo.

### Informazioni correlate

- ➔ [“Opzioni del menu di base per la copia” a pagina 172](#)

## Impossibile risolvere il problema di stampa

Se il problema persiste dopo aver provato tutte le soluzioni indicate, tentare di disinstallare e reinstallare il driver della stampante.

### Informazioni correlate

- ➔ [“Disinstallazione di applicazioni” a pagina 254](#)
- ➔ [“Installazione delle applicazioni più recenti” a pagina 251](#)



---

## Altri problemi di stampa

### Stampa troppo lenta

- Chiudere le applicazioni superflue.

## Risoluzione dei problemi

- Diminuire l'impostazione di qualità. La stampa di alta qualità provoca il rallentamento della stampa.
- Attivare la stampa bidirezionale (o ad alta velocità). Se la funzionalità è attivata, le testine di stampa si spostano in entrambe le direzioni e la velocità di stampa aumenta.
  - Pannello di controllo  
Nella schermata iniziale, selezionare **Impostazioni** > **Impostazioni generali** > **Impostazioni stampante** > **Bidirezionale** e attivare l'opzione.
  - Windows  
Selezionare l'opzione **Alta velocità** nella scheda **Altre opzioni** del driver della stampante.
  - Mac OS  
Scegliere **Preferenze di Sistema** dal menu  > **Stampanti e Scanner** (oppure **Stampa e Scansione** o **Stampa e Fax**), quindi selezionare la stampante in uso. Fare clic su **Opzioni e forniture** > **Opzioni** (o **Driver**). Selezionare **On** in **Stampa alta velocità**.
- Disattivare la modalità silenziosa. Tale funzionalità provoca il rallentamento della stampa.
  - Pannello di controllo  
Selezionare  nella schermata iniziale e disattivare **Modalità Silenziosa**.
  - Windows  
Selezionare **Off** in **Modo Quiet**, nella scheda **Principale** del driver della stampante.
  - Mac OS  
Scegliere **Preferenze di Sistema** dal menu  > **Stampanti e Scanner** (oppure **Stampa e Scansione** o **Stampa e Fax**), quindi selezionare la stampante in uso. Fare clic su **Opzioni e forniture** > **Opzioni** (o **Driver**). Selezionare **Off** in **Modo Quiet**.
- Nella stampa in modalità fronte/retro, un lato del foglio è stampato e asciutto e l'altro lato è stampato. Poiché il tempo di asciugatura varia a seconda dell'ambiente, ad esempio temperatura o umidità, o dei dati di stampa, la velocità di stampa potrebbe risultare più lenta.

## Notevole rallentamento della stampa durante la stampa ininterrotta

La stampa rallenta per evitare che il meccanismo della stampante si surriscaldi e venga danneggiato. È tuttavia possibile procedere con la stampa. Per tornare alla normale velocità di stampa, lasciare la stampante inattiva per almeno 30 minuti. La normale velocità di stampa non viene ripristinata se si scollega l'alimentazione.

## Impossibile annullare la stampa da un computer con Mac OS X v10.6.8

Se si desidera arrestare la stampa dal computer in uso, effettuare le impostazioni che seguono.

Eeguire Web Config, quindi selezionare **Port9100** come impostazione di **Protocollo alta priorità** in **Impostazione AirPrint**. Scegliere **Preferenze di Sistema** dal menu  > **Stampanti e Scanner** (oppure **Stampa e Scansione** o **Stampa e Fax**), rimuovere la stampante e aggiungerla di nuovo.

---

## Problemi del driver della stampante PostScript

**Nota:**

Le voci di menu e il testo visualizzato nel driver della stampante variano in base all'ambiente informatico in uso.

### Impossibile stampare mediante il driver della stampante PostScript

- Impostare l'opzione **Lingua stampa** su **Automatico** o su **PS3** nel pannello di controllo.
- Nei sistemi Windows, se vengono inviati numerosi lavori di stampa potrebbe non essere possibile stampare. Selezionare **Invia direttamente alla stampante** nella scheda **Avanzate** delle proprietà della stampante.

**Informazioni correlate**

➔ [“Impostazioni stampante” a pagina 57](#)

### Impossibile stampare correttamente mediante il driver della stampante PostScript

- Se il file da stampare è stato creato in un'applicazione che consente la modifica del formato dei dati, ad esempio Adobe Photoshop, verificare che le impostazioni dell'applicazione corrispondano a quelle del driver della stampante.
- I file EPS in formato binario potrebbero non essere stampati correttamente. Durante la creazione di file EPS in un'applicazione, impostare il formato ASCII.
- Nei sistemi Windows, non è possibile stampare dati in formato binario se la stampante è collegata al computer mediante un'interfaccia USB. Impostare l'opzione **Protocollo di output** nella scheda **Impostazioni dispositivo** delle proprietà della stampante su **ASCII** o **TBCP**.
- Nei sistemi Windows, selezionare i caratteri sostitutivi adeguati nella scheda **Impostazioni dispositivo** delle proprietà della stampante.

### Qualità di stampa mediocre durante l'utilizzo del driver della stampante PostScript

Non è possibile configurare impostazioni relative ai colori nella scheda **Carta/Qualità** del driver della stampante. Fare clic su **Avanzate**, quindi impostare l'opzione **Modo colore**.

### Stampa troppo lenta durante l'utilizzo del driver della stampante PostScript

Impostare l'opzione **Qualité** su **Alta** nel driver della stampante.



---

## Impossibile avviare la scansione

- ❑ Se si sta effettuando la scansione con l'alimentatore ADF, controllare che il coperchio documenti e il coperchio dell'ADF siano chiusi.
- ❑ Collegare saldamente il cavo USB alla stampante e al computer. Se si utilizza un hub USB, provare a collegare la stampante direttamente al computer.
- ❑ Se si effettua la scansione ad alta risoluzione su una rete, potrebbe verificarsi un errore di comunicazione. Ridurre la risoluzione.
- ❑ Assicurarsi che sia selezionata la stampante (o lo scanner) corretta su Epson Scan 2.

### Controllare se la stampante viene riconosciuta quando si utilizza Windows

Nei sistemi Windows, verificare che in **Scanner e fotocamere digitali** sia visualizzata la stampante (scanner) in uso. La stampante (scanner) dovrebbe essere visualizzata nel formato "EPSON XXXXX (nome stampante)". Se non viene visualizzata, disinstallare e reinstallare Epson Scan 2. Per accedere alle impostazioni di **Scanner e fotocamere digitali**, attenersi alle procedure descritte di seguito.

#### ❑ Windows 10

Fare clic sul pulsante Start e selezionare **Sistema Windows > Pannello di controllo**, immettere "Scanner e fotocamere digitali" nell'accesso alla ricerca, fare clic su **Visualizza scanner e fotocamere** e verificare se viene visualizzata la stampante in uso.

#### ❑ Windows 8.1/Windows 8/Windows Server 2012 R2/Windows Server 2012

Selezionare **Desktop > Impostazioni > Pannello di controllo**, immettere "Scanner e fotocamere digitali" nell'accesso alla ricerca, fare clic su **Visualizza scanner e fotocamere** e verificare se viene visualizzata la stampante in uso.

#### ❑ Windows 7/Windows Server 2008 R2

Fare clic sul pulsante Start e scegliere **Pannello di controllo**, immettere "Scanner e fotocamere digitali" nell'accesso alla ricerca, fare clic su **Visualizza scanner e fotocamere** e verificare se viene visualizzata la stampante in uso.

#### ❑ Windows Vista/Windows Server 2008

Fare clic sul pulsante Start, scegliere **Pannello di controllo > Hardware e suono > Scanner e fotocamere digitali** e verificare se viene visualizzata la stampante in uso.

#### ❑ Windows XP/Windows Server 2003 R2/Windows Server 2003

Fare clic sul pulsante Start, scegliere **Pannello di controllo > Stampanti e altro hardware > Scanner e fotocamere digitali** e verificare se viene visualizzata la stampante in uso.

### Informazioni correlate

- ➔ ["Disinstallazione di applicazioni" a pagina 254](#)
- ➔ ["Installazione delle applicazioni più recenti" a pagina 251](#)

---

## Problemi nelle immagini acquisite

### Compaiono colori irregolari, sporczia, punti, ecc. quando si scannerizza dal vetro dello scanner

- Pulire il vetro dello scanner.
- Rimuovere la sporczia o gli elementi estranei che aderiscono all'originale.
- Non premere con troppa forza l'originale o sul coperchio. Se si preme con troppa forza, possono verificarsi sfocature, macchie e punti.

#### Informazioni correlate

- ➔ [“Pulizia del Vetro dello scanner” a pagina 244](#)

### Compare una linea retta quando si scannerizza da ADF

- Pulire l'ADF.  
Possono comparire linee rette nell'immagine quando elementi estranei o sporczia entrano nell'ADF.
- Rimuovere la sporczia o gli elementi estranei che aderiscono all'originale.

#### Informazioni correlate

- ➔ [“Pulizia dell'ADF” a pagina 241](#)

### La qualità dell'immagine è approssimativa

- In Epson Scan 2, regolare l'immagine utilizzando gli elementi nella scheda **Impostazioni avanzate**, quindi avviare la scansione.
- Se la risoluzione è bassa, provare ad aumentarla e quindi riavviare la scansione.

#### Informazioni correlate

- ➔ [“Applicazione per la scansione di documenti e immagini \(Epson Scan 2\)” a pagina 246](#)

### Compare l'offset nello sfondo delle immagini

Le immagini nel retro dell'originale possono comparire nell'immagine acquisita.

- In Epson Scan 2, selezionare la scheda **Impostazioni avanzate** quindi regolare la **Luminosità**.  
Questa funzione potrebbe non essere disponibile a seconda delle impostazioni della scheda **Impostaz. principali > Tipo immagine** o altre impostazioni nella scheda **Impostazioni avanzate**.
- In Epson Scan 2, selezionare la scheda **Impostazioni avanzate** e quindi **Opzione Immagine > Miglioramento testo**.
- Durante la scansione dal vetro dello scanner, posizionare un foglio di carta nera o un panno sull'originale.

## Risoluzione dei problemi

### Informazioni correlate

- ➔ [“Applicazione per la scansione di documenti e immagini \(Epson Scan 2\)” a pagina 246](#)
- ➔ [“Posizionamento degli originali” a pagina 39](#)

## Il testo è sfocato

- In Epson Scan 2, selezionare la scheda **Impostazioni avanzate** e quindi **Opzione Immagine > Miglioramento testo**.
- In Epson Scan 2, quando **Tipo immagine** nella scheda **Impostaz. principali** è impostato a **Bianco e Nero**, regolare il **Soglia** nella scheda **Impostazioni avanzate**. Quando si aumenta il **Soglia**, il nero diventa più forte.
- Se la risoluzione è bassa, provare ad aumentarla ed quindi effettuare la scansione.

### Informazioni correlate

- ➔ [“Applicazione per la scansione di documenti e immagini \(Epson Scan 2\)” a pagina 246](#)

## Compare l'effetto moiré (retinature)

Se l'originale è un documento stampato, può comparire l'effetto moiré (retinature) nell'immagine scannerizzata.

- Sulla scheda **Impostazioni avanzate** in Epson Scan 2, impostare **Deretinatura**.



- Modificare la risoluzione, e quindi eseguire la scansione di nuovo.

### Informazioni correlate

- ➔ [“Applicazione per la scansione di documenti e immagini \(Epson Scan 2\)” a pagina 246](#)

## Non è possibile effettuare la scansione dell'area corretta sul vetro dello scanner

- Assicurarsi che l'originale sia posizionato correttamente rispetto ai segni di allineamento.
- Se il bordo dell'immagine acquisita è mancante, spostare leggermente l'originale dal bordo del vetro dello scanner.
- Quando si effettua la scansione dal pannello di controllo e si seleziona la funzione di ritaglio automatico dell'area di scansione, rimuovere eventuali parti o lo sporco dal vetro dello scanner e dal coperchio documenti. Se c'è dello sporco attorno all'originale, l'area di scansione si espande per includerlo.

**Informazioni correlate**

- ➔ [“Posizionamento degli originali” a pagina 39](#)
- ➔ [“Pulizia del Vetro dello scanner” a pagina 244](#)

## Il testo non viene riconosciuto correttamente quando si salva come Searchable PDF

- Nella finestra **Opzioni Formato Immagine** in Epson Scan 2, controllare che **Text Language (Lingua del Testo)** è impostato correttamente sulla scheda **Testo**.
- Controllare che l'originale sia posizionato dritto.
- Utilizzare un originale con testo in chiaro. Il riconoscimento del testo può ridursi nei seguenti casi.
  - Originali che sono stati copiati un certo numero di volte
  - Originali ricevuti via fax (con bassa risoluzione)
  - Originali in cui la spaziatura tra lettere o tra le righe è troppo piccola
  - Originali con righe o sottolineature nel testo
  - Originali con testo scritto a mano
  - Originali con pieghe o grinze
- In Epson Scan 2, quando **Tipo immagine** nella scheda **Impostaz. principali** è impostato a **Bianco e Nero**, regolare il **Soglia** nella scheda **Impostazioni avanzate**. Quando si aumenta il **Soglia**, l'area di colore nero diventa più grande.
- In Epson Scan 2, selezionare la scheda **Impostazioni avanzate** e quindi **Opzione Immagine > Miglioramento testo**.

**Informazioni correlate**

- ➔ [“Applicazione per la scansione di documenti e immagini \(Epson Scan 2\)” a pagina 246](#)

## Impossibile risolvere i problemi nell'immagine acquisita

Se avete provato tutte le soluzioni ma non hanno risolto il problema, inizializzare le impostazioni di Epson Scan 2 usando Epson Scan 2 Utility.

**Nota:**

*Epson Scan 2 Utility è un'applicazione che viene fornita con Epson Scan 2.*

1. Avviare Epson Scan 2 Utility.

- Windows 10/Windows Server 2016

Fare clic sul pulsante Start e scegliere **EPSON > Epson Scan 2 Utility**.

- Windows 8.1/Windows 8/Windows Server 2012 R2/Windows Server 2012

Immettere il nome dell'applicazione nell'accesso alla ricerca, quindi selezionare l'icona visualizzata.

- Windows 7/Windows Vista/Windows XP/Windows Server 2008 R2/Windows Server 2008/Windows Server 2003 R2/Windows Server 2003

Fare clic sul tasto Avvio, quindi selezionare **Tutti i programmi** o **Programmi > EPSON > Epson Scan 2 > Epson Scan 2 Utility**.

## Risoluzione dei problemi

### ❑ Mac OS

Selezionare **Vai > Applicazioni > Epson Software > Epson Scan 2 Utility**.

2. Selezionare la scheda **Altre**.

3. Fare clic su **Ripristina**.

#### **Nota:**

Se l'inizializzazione non risolve il problema, disinstallare e reinstallare Epson Scan 2.

### Informazioni correlate

➔ [“Disinstallazione di applicazioni” a pagina 254](#)

➔ [“Installazione delle applicazioni più recenti” a pagina 251](#)

---

## Impossibile salvare le immagini acquisite nella cartella condivisa

### Verifica dei messaggi sulla stampante

Quando si verifica un errore, i relativi messaggi vengono visualizzati sul pannello di controllo della stampante.

Messaggi	Soluzioni
Errore DNS. Controllare le impostazioni DNS.	<ul style="list-style-type: none"> <li>❑ Accertarsi che l'indirizzo nell'elenco dei contatti della stampante corrisponda all'indirizzo della cartella condivisa.</li> <li>❑ Se l'indirizzo IP del computer è statico e viene configurato manualmente, sostituire il nome del computer nel percorso di rete con l'indirizzo IP. Esempio: da \\EPSON02\SCAN a \\192.168.xxx.xxx\SCAN</li> <li>❑ Verificare che il computer sia acceso e che non si trovi in modalità di sospensione. Se il computer è in modalità di sospensione, non è possibile salvare le immagini acquisite nella cartella condivisa.</li> <li>❑ Disattivare temporaneamente il firewall e il software di protezione del computer. Se questo consente di risolvere l'errore, verificare le impostazioni del software di protezione.</li> <li>❑ Se si seleziona <b>Rete pubblica</b> come risorsa di rete, non è possibile salvare le immagini acquisite nella cartella condivisa. Configurare le impostazioni di inoltro per ciascuna porta.</li> <li>❑ Se si utilizza un computer laptop e l'indirizzo IP è impostato come DHCP, l'indirizzo IP può cambiare quando ci si riconnette alla rete. Ottenere nuovamente l'indirizzo IP.</li> <li>❑ Assicurarsi che l'impostazione del server DNS sia corretta. Per informazioni sulle impostazioni del server DNS, rivolgersi al proprio amministratore.</li> <li>❑ Il nome del computer e l'indirizzo IP possono variare se la tabella di gestione del server DNS non è aggiornata. Contattare l'amministratore del server DNS.</li> </ul>
Errore di autenticazione. Controllare il metodo di autenticazione, l'account autenticato e la password autenticata.	Verificare che il nome utente e la password del computer e i contatti della stampante siano corretti. Inoltre, accertarsi che la password non sia scaduta.

## Risoluzione dei problemi

Messaggi	Soluzioni
Errore di comunicazione. Verificare la connessione di rete Wi-Fi.	<ul style="list-style-type: none"> <li><input type="checkbox"/> Verificare che l'opzione <b>Usa condivisione di rete Microsoft</b> sia abilitata in Web Config. Selezionare <b>Rete &gt; Rete MS</b> in Web Config.</li> <li><input type="checkbox"/> Accertarsi che l'indirizzo nell'elenco dei contatti della stampante corrisponda all'indirizzo della cartella condivisa.</li> <li><input type="checkbox"/> Aggiungere i diritti di accesso dell'utente nell'elenco dei contatti sulle schede <b>Condivisione</b> e <b>Sicurezza</b> delle proprietà della cartella condivisa. Inoltre, impostare le autorizzazioni per l'utente su "consentite".</li> </ul>
Il nome file è già in uso. Rinominare il file ed eseguire nuovamente la scansione.	Modificare le impostazioni del nome del file. In alternativa, spostare o eliminare i file, oppure modificare il nome del file sulla cartella condivisa.
Dimensioni file acquisiti eccessive. Sono state inviate solo XX pagine. Controllare se la cartella di destinazione ha di spazio sufficiente.	Lo spazio libero sul disco del computer è insufficiente. Incrementare lo spazio disponibile sul computer.

## Verifica del punto in cui si è verificato un errore

Quando si salvano le immagini acquisite nella cartella condivisa, il processo di salvataggio è il seguente. È possibile verificare il punto in cui si è verificato un errore.

Elementi	Funzionamento	Messaggi di errore
Connessione	Collegarsi al computer dalla stampante.	Errore DNS. Controllare le impostazioni DNS.
Accesso al computer	Accedere al computer con nome utente e password.	Errore di autenticazione. Controllare il metodo di autenticazione, l'account autenticato e la password autenticata.
Verifica della cartella di salvataggio	Verificare il percorso di rete della cartella condivisa.	Errore di comunicazione. Verificare la connessione di rete Wi-Fi.
Verifica del nome file	Verificare se esiste un file con lo stesso nome del file da salvare nella cartella.	Il nome file è già in uso. Rinominare il file ed eseguire nuovamente la scansione.
Scrittura del file	Scrivere un nuovo file.	Dimensioni file acquisiti eccessive. Sono state inviate solo XX pagine. Controllare se la cartella di destinazione ha di spazio sufficiente.

## Il salvataggio delle immagini acquisite richiede molto tempo

Controllare i seguenti punti.

- Assicurarsi che l'impostazione del server DNS sia corretta.
- Verificare che tutte le impostazioni del server DNS siano corrette quando si seleziona Web Config.
- Assicurarsi che il nome del dominio DNS sia corretto.

## Passare da una rete privata a una rete pubblica

La risorsa di rete viene configurata come profilo per le connessioni di rete in Windows 7 o versioni successive. Le impostazioni di condivisione e quelle relative al firewall vengono configurate in base alla risorsa di rete.

Utilizzare **Rete privata**, **Rete domestica** o **Rete aziendale** per accedere alla rete a casa o in ufficio. Per accedere a LAN wireless pubbliche, per esempio in un aeroporto o in una stazione, utilizzare una **Rete pubblica**, più sicura di quella privata.

Utilizzare **Rete privata**, **Rete domestica** o **Rete aziendale** per salvare l'immagine acquisita nella cartella condivisa.



### **Importante:**

*Per cambiare le risorse di rete, contattare l'amministratore di rete.*

### **Nota:**

*A seconda dell'ambiente operativo, come risorsa di rete verrà utilizzata la **Rete di dominio**.*

Selezionare la risorsa di rete quando si collega il computer alla rete per la prima volta. Non è possibile salvare le immagini acquisite nella cartella condivisa se si seleziona la rete pubblica come risorsa di rete. Configurare nuovamente la risorsa di rete.

I nomi delle risorse di rete variano tra Windows 10/Windows 8.1/Windows 8 e Windows 7.

Windows 10/Windows 8.1/Windows 8	Rete privata
	Rete pubblica
Windows 7	Rete domestica
	Rete aziendale
	Rete pubblica

È possibile verificare le impostazioni di rete in **Pannello di controllo > Centro connessioni di rete e condivisione**.

## Modifica della risorsa di rete

La procedura di modifica della risorsa di rete varia in base al sistema operativo.

### **Informazioni correlate**

- ➔ [“Modifica della risorsa di rete — Windows 10” a pagina 295](#)
- ➔ [“Modifica della risorsa di rete — Windows 8,1” a pagina 296](#)
- ➔ [“Modifica della risorsa di rete — Windows 8” a pagina 296](#)
- ➔ [“Modifica della risorsa di rete — Windows 7” a pagina 297](#)

### **Modifica della risorsa di rete — Windows 10**

#### **Nota:**

*Accedere come amministratore.*

## Risoluzione dei problemi

1. Fare clic sul logo di Windows per visualizzare il menu Start, quindi fare clic sull'icona Impostazioni.
2. Nella finestra **Impostazioni**, fare clic su **Rete e Internet**.
3. Nella finestra **Rete e Internet**, fare clic sul nome della rete utilizzata.
  - Se si utilizza una connessione wireless, selezionare **Wi-Fi**.
  - Se si utilizza una connessione cablata, selezionare **Ethernet**.
4. Se nella finestra vengono visualizzati più SSID, scorrere l'elenco e fare clic su **Opzioni avanzate**.
5. Impostare **Rendi individuabile questo PC**. Selezionare **Attivato** per salvare le immagini acquisite nella cartella condivisa.
  - Selezionare **Attivato** (rete privata) se si effettua la connessione a una rete domestica o aziendale.
  - Selezionare **Disattivato** (rete pubblica) se si effettua la connessione a una rete pubblica.

**Nota:**

È possibile verificare la risorsa di rete in **Centro connessioni di rete e condivisione**.

### Modifica della risorsa di rete — Windows 8,1

**Nota:**

Accedere come amministratore.

1. Visualizzare la finestra di accesso posizionando il cursore del mouse nell'angolo inferiore destro dello schermo, quindi fare clic su **Impostazioni**.
2. Fare clic su **Modifica impostazioni PC** nella finestra **Impostazioni**.
3. Fare clic su **Rete** nella finestra **Impostazioni PC**.
4. Nella finestra **Rete**, fare clic sulla rete utilizzata.
5. Configurare **Trova dispositivi e contenuto**. Selezionare **Attivato** per salvare le immagini acquisite nella cartella condivisa.
  - Selezionare **Attivato** (rete privata) se si effettua la connessione a una rete domestica o aziendale.
  - Selezionare **Disattivato** (rete pubblica) se si effettua la connessione a una rete pubblica.

**Nota:**

**Trova dispositivi e contenuto** viene visualizzato quando si effettua l'accesso come amministratore.

È possibile verificare la risorsa di rete in **Centro connessioni di rete e condivisione**.

### Modifica della risorsa di rete — Windows 8

**Nota:**

Accedere come amministratore.

1. Visualizzare la finestra di accesso posizionando il cursore del mouse nell'angolo inferiore destro dello schermo, quindi fare clic su **Impostazioni**.
2. Nella finestra **Impostazioni**, fare clic sull'icona della rete utilizzata.



## Risoluzione dei problemi

3. Fare clic con il tasto destro del mouse sulla rete utilizzata nella finestra **Rete**, quindi fare clic su **Attiva o disattiva condivisione** nel menu visualizzato.
4. Quando compare **Attivare la condivisione tra PC e la connessione ai dispositivi su questa rete?**, selezionare la risposta appropriata alla risorsa di rete in uso. Selezionare **Sì** per salvare le immagini acquisite nella cartella condivisa.
  - Selezionare **Sì** (rete privata) se si effettua la connessione a una rete domestica o aziendale.
  - Selezionare **No** (rete pubblica) se si effettua la connessione a una rete pubblica.

**Nota:**

È possibile verificare la risorsa di rete in **Centro connessioni di rete e condivisione**.

### Modifica della risorsa di rete — Windows 7

**Nota:**

Accedere come amministratore.

1. Fare clic sul pulsante Start e selezionare **Pannello di controllo**.
2. Aprire **Centro connessioni di rete e condivisione**.
  - Vista **Categoria**: selezionare **Rete e Internet** > **Centro connessioni di rete e condivisione**.
  - Vista **Icone piccole**: fare clic su **Centro connessioni di rete e condivisione**.
3. Fare clic sulla risorsa di rete in **Visualizza reti attive**.
4. Configurare la risorsa di rete.
  - Selezionare **Rete domestica** o **Rete aziendale** se si effettua la connessione a una rete domestica o aziendale.
  - Selezionare **Rete pubblica** se si effettua la connessione a una rete pubblica.
5. Verificare le impostazioni e fare clic su **Chiudi**.

---

## Altri problemi di scansione

### La velocità di scansione è lenta

- Ridurre la risoluzione e quindi eseguire di nuovo la scansione. Quando la risoluzione è elevata, può occorrere del tempo per eseguire la scansione.
- La velocità di scansione può essere ridotta a seconda della regolazione dell'immagine in Epson Scan 2.
- Nella schermata **Configurazione** che è visualizzata facendo clic sul pulsante  in Epson Scan 2, se si imposta **Modo Quiet** sulla scheda **Acquisisci**, la velocità di scansione potrebbe ridursi.

### Informazioni correlate

- ➔ [“Scansione tramite Epson Scan 2” a pagina 192](#)

## Impossibile inviare tramite e-mail l'immagine acquisita

Assicurarsi di aver configurato le impostazioni del server e-mail.

## Interruzione della scansione durante la produzione di documenti PDF/Multi-TIFF

- ❑ Quando si esegue la scansione mediante Epson Scan 2, è possibile acquisire continuamente fino a 999 pagine in formato PDF e fino a 200 pagine in formato Multi-TIFF. Quando si esegue la scansione mediante il pannello di controllo, è possibile acquisire continuamente fino a 50 pagine in scansione a lato singolo utilizzando l'ADF e fino a 100 pagine in scansione fronte/retro utilizzando l'ADF e quando si esegue la scansione mediante il vetro dello scanner.
- ❑ Per la scansione di grandi volumi, è consigliabile utilizzare la scala di grigi.
- ❑ Incrementare lo spazio disponibile sul disco rigido del computer. Se non è disponibile spazio sufficiente, la scansione potrebbe interrompersi.
- ❑ Provare a eseguire la scansione a una risoluzione inferiore. Se la dimensione totale dei dati raggiunge il limite massimo, la scansione si interrompe.

### Informazioni correlate

➔ [“Scansione tramite Epson Scan 2” a pagina 192](#)



---

## Problemi durante l'invio e la ricezione di fax

### Impossibile inviare o ricevere fax

- ❑ Eseguire la verifica automatica della connessione fax mediante la funzionalità **Controlla connessione fax** del pannello di controllo. Attenersi alle soluzioni indicate nel report generato.
- ❑ Verificare il codice di errore visualizzato per il lavoro fax non eseguito e attenersi alle soluzioni indicate nell'elenco dei codici di errore.
- ❑ Verificare l'impostazione di **Tipo di linea**. Il problema potrebbe essere risolto impostando l'opzione su **PBX**. Se il sistema telefonico in uso richiede l'immissione di un codice per l'accesso alla linea esterna, salvare il codice di accesso nella stampante e immettere # (cancellito) all'inizio del numero di fax prima dell'invio.
- ❑ Se si verifica un errore di comunicazione, impostare l'opzione **Velocità fax** su **Lenta (9.600bps)** nel pannello di controllo.
- ❑ Collegare un telefono alla presa telefonica a muro per verificare che funzioni correttamente. Se risulta impossibile effettuare e ricevere chiamate, rivolgersi all'azienda di telecomunicazioni presso la quale è stato sottoscritto il servizio telefonico.
- ❑ Per eseguire la connessione a una linea telefonica DSL, è necessario utilizzare un modem DSL dotato di un filtro DSL incorporato o installare un filtro DSL a parte per la linea. A tale scopo, contattare il provider DSL.
- ❑ Se si è connessi a una linea telefonica DSL, collegare la stampante direttamente a una presa telefonica a muro per verificare se è possibile inviare fax. Se in tal modo i fax vengono inviati, il problema potrebbe essere dovuto al filtro DSL. A tale scopo, contattare il provider DSL.
- ❑ Attivare la funzionalità **ECM** nel pannello di controllo. Se la funzionalità **ECM** è disattivata, non è possibile inviare e ricevere fax a colori.

## Risoluzione dei problemi

- ❑ Per inviare e ricevere fax tramite computer, verificare che la stampante sia connessa mediante cavo USB o tramite rete e che nel computer in uso sia stato installato il driver PC-FAX. Il driver PC-FAX viene installato insieme a FAX Utility.
- ❑ In Windows, verificare che la stampante (fax) sia visualizzata in **Dispositivi e stampanti, Stampante o Stampanti e altro hardware**. La stampante (fax) viene visualizzata nel formato “EPSON XXXXX (FAX)”. Se la stampante (fax) non viene visualizzata, disinstallare e reinstallare FAX Utility. Per accedere a **Dispositivi e stampanti, Stampante o Stampanti e altro hardware**, attenersi alle procedure descritte di seguito.
  - ❑ Windows 10/Windows Server 2016  
Fare clic sul pulsante Start, quindi selezionare **Sistema Windows > Pannello di controllo > Visualizza dispositivi e stampanti in Hardware e suoni**.
  - ❑ Windows 8.1/Windows 8  
Selezionare **Desktop > Impostazioni > Pannello di controllo > Visualizza dispositivi e stampanti in Hardware e suoni** o in **Hardware**.
  - ❑ Windows 7  
Fare clic sul pulsante Start e scegliere **Pannello di controllo > Visualizza dispositivi e stampanti in Hardware e suoni** o in **Hardware**.
  - ❑ Windows Vista  
Fare clic sul pulsante Start e scegliere **Pannello di controllo > Stampanti in Hardware e suoni**.
  - ❑ Windows XP  
Fare clic sul pulsante Start e selezionare **Impostazioni > Pannello di controllo > Stampanti e altro hardware > Stampanti e fax**.
- ❑ In Mac OS, attenersi alle procedure descritte di seguito.
  - ❑ Scegliere **Preferenze di Sistema** dal menu  > **Stampanti e Scanner** (oppure **Stampa e Scansione o Stampa e Fax**), quindi accertarsi che la stampante (fax) sia visualizzata. La stampante (fax) viene visualizzata nel formato “FAX XXXX (USB)” o “FAX XXXX (IP)”. In caso contrario, fare clic su [+] e registrare la stampante (fax).
  - ❑ Scegliere **Preferenze di Sistema** dal menu  > **Stampanti e Scanner** (oppure **Stampa e Scansione o Stampa e Fax**), quindi fare doppio clic sulla stampante (fax). Se la stampante è in pausa, fare clic su **Riprendi** (o **Riprendi stampante**).

### Informazioni correlate

- ➔ [“Controllo dello stato o dei log dei lavori fax” a pagina 221](#)
- ➔ [“Collegamento a una linea telefonica” a pagina 71](#)
- ➔ [“Menu Impostazioni base” a pagina 97](#)
- ➔ [“Codici di errore visualizzati nel menu Stato” a pagina 259](#)
- ➔ [“Disinstallazione di applicazioni” a pagina 254](#)
- ➔ [“Installazione delle applicazioni più recenti” a pagina 251](#)

## Impossibile inviare fax

- ❑ Se è attivata la limitazione delle funzionalità per gli utenti, per utilizzare la stampante è necessario immettere un nome utente e una password. Se non si conosce la password, rivolgersi all'amministratore.

## Risoluzione dei problemi



- ❑ Se è attivata la limitazione delle funzionalità per gli utenti e si desidera inviare un fax dal computer, l'autenticazione utente viene eseguita mediante il nome utente e la password impostati nel driver della stampante. Se non è possibile inviare un fax a causa di un errore di autenticazione, rivolgersi all'amministratore.
- ❑ Impostare informazioni relative all'intestazione dei fax in uscita nel pannello di controllo. I fax in arrivo che non contengono intestazioni vengono automaticamente rifiutati da alcuni apparecchi fax.
- ❑ Se l'ID chiamante è stato bloccato, sbloccarlo. Le chiamate anonime vengono automaticamente rifiutate da alcuni telefoni e apparecchi fax.
- ❑ Chiedere al destinatario se il numero di fax è corretto e se il relativo apparecchio fax è pronto per la ricezione di fax.
- ❑ Controllare se è stato accidentalmente inviato un fax utilizzando la funzione sottoindirizzo. Se si seleziona un destinatario con un sottoindirizzo dall'elenco dei contatti, il fax può essere inviato utilizzando la funzione sottoindirizzo.
- ❑ Quando si inviano fax utilizzando la funzione di sottoindirizzo, chiedere al destinatario se l'apparecchio fax in suo possesso è in grado di ricevere fax utilizzando la funzione sottoindirizzo.
- ❑ Durante l'invio di fax tramite la funzione sottoindirizzo occorre verificare che il sottoindirizzo e la password siano corretti. Verificare con il destinatario che il sottoindirizzo e la password corrispondano.

### Informazioni correlate

- ➔ [“Impossibile inviare o ricevere fax” a pagina 298](#)
- ➔ [“Invio di fax con un Sottoindirizzo \(SUB\) e Password\(SID\)” a pagina 205](#)
- ➔ [“Invio di fax su richiesta \(tramite Invio polling/ Casella bachecca\)” a pagina 200](#)

## Impossibile inviare fax a un destinatario specifico

Se non è possibile inviare fax a un destinatario specifico a causa di un errore, attenersi alle procedure descritte di seguito.

- ❑ Se l'apparecchio fax del destinatario non risponde alla chiamata entro 50 secondi dal termine della composizione, viene visualizzato un errore. Eseguire la composizione mediante la funzionalità  (On-hook) o mediante un telefono collegato per verificare l'intervallo che trascorre prima di avvertire un tono fax. Se trascorrono più di 50 secondi, per inviare il fax è necessario aggiungere pause dopo il numero di fax. Toccare  per immettere una pausa. La pausa è rappresentata da un trattino (-). Una pausa equivale a circa tre secondi. Aggiungere più pause in base alle esigenze.
- ❑ Se il destinatario è stato selezionato dall'elenco dei contatti, verificare che le informazioni salvate siano corrette. Se le informazioni sono corrette, selezionare il destinatario dall'elenco dei contatti, toccare **Modifica** e impostare l'opzione **Velocità fax** su **Lenta (9.600bps)**.

### Informazioni correlate

- ➔ [“Invio manuale di fax dopo la conferma dello stato del destinatario” a pagina 199](#)
- ➔ [“Invio di fax mediante composizione dal telefono esterno collegato” a pagina 200](#)
- ➔ [“Gestione dei contatti” a pagina 49](#)
- ➔ [“Impossibile inviare o ricevere fax” a pagina 298](#)

## Impossibile inviare fax a un'ora specifica

Impostare correttamente la data e l'ora sul pannello di controllo.

### Informazioni correlate

- ➔ [“Invio di fax in monocromia a un orario specificato \(Invia fax più tardi\)” a pagina 204](#)
- ➔ [“Impostazioni base” a pagina 56](#)

## Impossibile ricevere fax

- Se è stata eseguita la sottoscrizione a un servizio di inoltra chiamate, potrebbe non essere possibile ricevere fax. Rivolgersi al provider di servizi.
- Se alla stampante non è stato collegato un telefono, impostare l'opzione **Modalità di ricezione** su **Auto** nel pannello di controllo.
- Quando si verificano seguenti condizioni, la stampante esaurisce la memoria e non è in grado di ricevere fax. Per informazioni sulla gestione di un errore di memoria insufficiente, consultare la risoluzione dei problemi.
  - Nella posta in arrivo e nella casella documenti riservati sono stati salvati 200 documenti ricevuti.
  - La memoria della stampante è piena (100%).
- Durante la ricezione di fax tramite la funzione sottoindirizzo occorre verificare che il sottoindirizzo e la password siano corretti. Verificare con il mittente che il sottoindirizzo e la password corrispondano.
- Controllare se il numero di fax del mittente è stato registrato nell'**Elenco numero rifiuti**. I fax inviati da numeri che sono stati aggiunti a questo elenco sono bloccati quando è abilitata la funzione **Elenco numero rifiuti** in **Fax rifiutato**.
- Controllare se il numero di fax del mittente è registrato nell'elenco dei contatti. I fax inviati da numeri che non sono stati registrati in questo elenco sono bloccati quando è abilitata la funzione **Contatti non registrati** in **Fax rifiutato**.
- Chiedere al mittente se l'intestazione è stata configurata sul proprio apparecchio fax. I fax sprovvisti di intestazione vengono bloccati quando è abilitata l'opzione **Intestazione fax vuota bloccata** in **Fax rifiutato**.

### Informazioni correlate

- ➔ [“Impossibile inviare o ricevere fax” a pagina 298](#)
- ➔ [“Errore di memoria insufficiente” a pagina 302](#)
- ➔ [“Ricezione di fax da una scheda con un sottoindirizzo \(SEP\) e una password \(PWD\) \(Ricezione polling\)” a pagina 210](#)

## Impossibile salvare i fax ricevuti in un dispositivo di memoria

Controllare se il dispositivo di memoria è collegato alla stampante, quindi controllare le **Impostazioni di ricezione**.

## Errore di memoria insufficiente

- ❑ Se la stampante è stata impostata per il salvataggio dei fax ricevuti nella posta in arrivo o nella casella documenti riservati, eliminare i fax già letti dalla posta in arrivo o dalla casella documenti riservati.
- ❑ Se la stampante è stata impostata per il salvataggio su computer dei fax ricevuti, accendere il computer impostato per il salvataggio dei fax. Una volta salvati nel computer, i fax ricevuti vengono eliminati dalla memoria della stampante.
- ❑ Se la stampante è stata impostata per il salvataggio dei fax ricevuti in un dispositivo di memoria, collegare alla stampante il dispositivo nel quale è stata creata una cartella per il salvataggio dei fax. Una volta salvati nel dispositivo, i fax ricevuti vengono eliminati dalla memoria della stampante. Verificare che il dispositivo disponga di una quantità di memoria sufficiente e che non sia protetto da scrittura.
- ❑ Anche se la memoria è piena, è possibile inviare un fax in uno dei seguenti modi.
  - ❑ Inviare un fax utilizzando la funzione **Invio diretto** se si desidera inviare un fax monocromatico.
  - ❑ Inviare un fax componendo il numero da un telefono esterno.
  - ❑ Inviare un fax utilizzando la funzione  (**On-hook**).
  - ❑ Inviare un fax suddividendo gli originali in due o più gruppi per inviarli in diversi batch.
- ❑ Se non è possibile stampare un fax ricevuto a causa di un errore della stampante, ad esempio in presenza di carta inceppata, potrebbe verificarsi un errore di memoria insufficiente. Risolvere il problema della stampante e chiedere al mittente di inviare nuovamente il fax.

### Informazioni correlate

- ➔ [“Invio di più pagine di un documento in monocromia \(Invio diretto\)” a pagina 202](#)
- ➔ [“Invio di fax mediante composizione dal telefono esterno collegato” a pagina 200](#)
- ➔ [“Invio manuale di fax dopo la conferma dello stato del destinatario” a pagina 199](#)
- ➔ [“Rimozione della carta inceppata” a pagina 265](#)

## Qualità mediocre dei fax inviati

- ❑ Pulire il vetro dello scanner.
- ❑ Pulire l'ADF.
- ❑ Modificare l'impostazione dell'opzione **Tipo originale** nel pannello di controllo. Se gli originali contengono sia testo, sia immagini, selezionare **Foto**.
- ❑ Modificare l'impostazione dell'opzione **Densità** nel pannello di controllo.
- ❑ Se non si conoscono le caratteristiche dell'apparecchio fax del destinatario, attivare la funzionalità **Invio diretto** o impostare su **Fine** l'opzione **Risoluzione**.

Se per un fax in monocromia si seleziona l'impostazione **Super Fine** o **Ultra Fine** e il fax viene inviato senza utilizzare la funzionalità **Invio diretto**, la risoluzione potrebbe essere ridotta automaticamente.
- ❑ Attivare la funzionalità **ECM** nel pannello di controllo.

### Informazioni correlate

- ➔ [“Impostazioni fax” a pagina 213](#)
- ➔ [“Pulizia del Vetro dello scanner” a pagina 244](#)
- ➔ [“Pulizia dell'ADF” a pagina 241](#)

## Invio di fax nel formato errato

- ❑ Quando si invia un fax mediante il vetro dello scanner, collocare l'originale correttamente, allineandone l'angolo all'apposito contrassegno. Selezionare il formato dell'originale nel pannello di controllo.
- ❑ Pulire il vetro dello scanner e il coperchio documenti. La polvere e le macchie eventualmente presenti sul vetro potrebbero essere incluse nell'area di scansione, dando origine a una posizione di scansione errata o a immagini di dimensioni ridotte.

### Informazioni correlate

- ➔ [“Impostazioni fax” a pagina 213](#)
- ➔ [“Posizionamento degli originali” a pagina 39](#)
- ➔ [“Pulizia del Vetro dello scanner” a pagina 244](#)

## Qualità mediocre dei fax ricevuti

- ❑ Attivare la funzionalità ECM nel pannello di controllo.
- ❑ Chiedere al mittente di utilizzare una modalità di invio di qualità superiore.
- ❑ Stampare nuovamente il fax ricevuto. Per stampare nuovamente il fax, scegliere **Log** dal **Job/Status**.

### Informazioni correlate

- ➔ [“Verifica della cronologia dei lavori fax” a pagina 223](#)

## Impossibile stampare i fax ricevuti

- ❑ Se si è verificato un errore della stampante, ad esempio in presenza di carta inceppata, non è possibile stampare i fax ricevuti. Verificare la stampante.
- ❑ Se la stampante è stata impostata per il salvataggio dei fax ricevuti nella posta in arrivo o nella casella documenti riservati, i fax ricevuti non vengono stampati automaticamente. Verificare le **Impostazioni di ricezione**.

### Informazioni correlate

- ➔ [“Controllo dello stato della stampante” a pagina 257](#)
- ➔ [“Rimozione della carta inceppata” a pagina 265](#)

## Le pagine sono vuote oppure viene stampata solo una parte del testo sulla seconda pagina nei fax ricevuti

È possibile stampare su una pagina tramite la funzione **Elimina i dati di stampa dopo la divisione** in **Impostazioni pagine divise**.

Selezionare **Elimina parte superiore** o **Elimina parte inferiore** in **Elimina i dati di stampa dopo la divisione**, quindi regolare la **Soglia**. L'aumento della soglia comporta un aumento della quantità eliminata; una soglia più alta consente maggiori possibilità di stampare su una pagina.

---

## Altri problemi di fax

### Impossibile effettuare chiamate con il telefono connesso

Collegare il telefono alla porta EXT. della stampante e sollevare il ricevitore. Se non è presente alcun segnale di linea, collegare il cavo telefonico correttamente.

### La segreteria telefonica non è in grado di rispondere alle chiamate vocali

Nel pannello di controllo, impostare l'opzione **Squilli alla risposta** della stampante su un numero superiore a quello degli squilli per la segreteria telefonica.

### Mancata visualizzazione del numero di fax del mittente sui fax ricevuti o visualizzazione di un numero errato

Il mittente potrebbe non aver impostato l'intestazione del fax o potrebbe averla impostata in modo errato. Rivolgersi al mittente.

---

## Altri problemi

### Leggere scosse elettriche quando si tocca la stampante

Se al computer sono connesse diverse periferiche, quando si tocca la stampante si potrebbe avvertire una leggera scossa elettrica. Installare un cavo di messa a terra che conduce al computer connesso alla stampante.

### Funzionamento troppo rumoroso

Se la stampante è troppo rumorosa, abilitare **Modo Quiet**. Abilitando questa funzione, la velocità di stampa può risultare minore.

Pannello di controllo

Selezionare  nella schermata iniziale e attivare **Modalità Silenziosa**.

Driver della stampante Windows

Abilitare **Modo Quiet** sulla scheda **Principale**.

Driver della stampante Mac OS

Scegliere **Preferenze di Sistema** dal menu  > **Stampanti e Scanner** (oppure **Stampa e Scansione** o **Stampa e Fax**), quindi selezionare la stampante in uso. Fare clic su **Opzioni e forniture** > **Opzioni** (o **Driver**).  
Selezionare **On** in **Modo Quiet**.



## Risoluzione dei problemi

### ❑ Epson Scan 2

Cliccare il pulsante  per aprire la finestra **Configurazione**. Quindi, impostare **Modo Quiete** nella scheda **Acquisisci**.

## Data e ora errate

Impostare correttamente la data e l'ora sul pannello di controllo. Dopo un'interruzione di corrente dovuta a fulmini o se l'alimentazione resta disattivata per un periodo di tempo prolungato, sull'orologio potrebbe essere visualizzata l'ora errata.

### Informazioni correlate

➔ [“Impostazioni base” a pagina 56](#)

## Impossibile riconoscere il dispositivo di memoria

Attivare il dispositivo di memoria nelle opzioni di **Interfaccia disp. memoria** del pannello di controllo.

### Informazioni correlate

➔ [“Impostazioni stampante” a pagina 57](#)

## Impossibile salvare dati in un dispositivo di memoria

- ❑ Verificare che il dispositivo di memoria non sia protetto da scrittura.
- ❑ Verificare che il dispositivo di memoria disponga di memoria sufficiente. Se la quantità di memoria disponibile è insufficiente, i dati non possono essere salvati.

### Informazioni correlate

➔ [“Specifiche dei dispositivi USB esterni” a pagina 311](#)

## Password dimenticata

Se si dimentica la password di amministratore, contattare l'assistenza Epson.

### Informazioni correlate

➔ [“Come contattare l'assistenza Epson” a pagina 334](#)

## Applicazione bloccata da un firewall (solo sistemi Windows)

Aggiungere l'applicazione all'elenco di programmi consentiti dal firewall di Windows nelle impostazioni di sicurezza del **Pannello di controllo**.

## **“x” viene visualizzato nella schermata di selezione foto**

“x” viene visualizzato sullo schermo LCD quando il file di immagine non è supportato dal prodotto.

### **Informazioni correlate**

➔ [“Specifiche per i dati supportati” a pagina 312](#)

# Appendice

## Specifiche tecniche

### Specifiche della stampante

Posizionamento degli ugelli della testina di stampa		Ugelli inchiostro nero: 800 Ugelli inchiostro a colori: 800 per ogni colore
Peso della carta*	Carta comune	Da 64 a 90 g/m <sup>2</sup> (da 17 a 24 lb)
	Carta spessa	Da 91 a 256 g/m <sup>2</sup> (da 25 a 68 lb)
	Buste	Busta n. 10, DL, C6: 75 a 90 g/m <sup>2</sup> (da 20 a 24 lb) Busta C4: da 80 a 100 g/m <sup>2</sup> (da 21 a 26 lb)

\* Anche se lo spessore della carta rientra nell'intervallo consentito, la carta potrebbe non essere alimentata nella stampante o il risultato di stampa potrebbe essere compromesso a seconda delle proprietà o della qualità della carta.

### Area stampabile

La qualità di stampa potrebbe risultare inferiore nelle aree ombreggiate a causa del meccanismo della stampante.

#### Fogli singoli

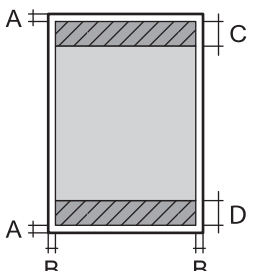
	A	3.0 mm (0.12")
	B	3.0 mm (0.12")
	C	47.0 mm (1.85")
	D	45.0 mm (1.77")

#### Buste

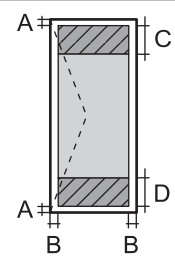
	A	3.0 mm (0.12")
	B	A eccezione di C4: 5.0 mm (0.20") C4: 9.5 mm (0.37")
	C	18.0 mm (0.71")
	D	47.0 mm (1.85")

## Appendice

### Specifiche dello scanner

Tipo di scanner	Piano fisso
Dispositivo fotoelettrico	CIS
Pixel reali	10200×14040 pixel (1200 dpi)
Dimensioni massime documenti	216×297 mm (8.5×11.7 pollici) A4, Letter
Risoluzione di scansione	1200 dpi (scansione principale) 2400 dpi (scansione secondaria)
Risoluzione di output	Da 50 a 9600 dpi con incrementi di 1 dpi
Intensità colore	Colori <input type="checkbox"/> 48 bit per pixel (interna), 16 bit per pixel per colore (interna) <input type="checkbox"/> 24 bit per pixel (esterna), 8 bit per pixel per colore (esterna) Scala di grigio <input type="checkbox"/> 16 bit per pixel per colore (interna) <input type="checkbox"/> 8 bit per pixel (esterna) Bianco e nero <input type="checkbox"/> 16 bit per pixel per colore (interna) <input type="checkbox"/> 1 bit per pixel (esterna)
Sorgente luminosa	LED

### Specifiche dell'interfaccia

Computer	Hi-Speed USB
Dispositivi USB esterni	Hi-Speed USB

### Specifiche del fax

Tipo di fax	Walk-up per fax in bianco e nero e a colori (ITU-T Super Group 3)
Linee supportate	Linee telefoniche analogiche standard e sistemi telefonici PBX (Private Branch Exchange)
Velocità	Fino a 33.6 kbps

## Appendice

Risoluzione	<p>Monocromia</p> <ul style="list-style-type: none"> <li><input type="checkbox"/> Standard: 8 pel/mm×3,85 righe/mm (203 pel/pollice×98 righe/pollice)</li> <li><input type="checkbox"/> Fine: 8 pel/mm×7,7 righe/mm (203 pel/pollice×196 righe/pollice)</li> <li><input type="checkbox"/> Super Fine: 8 pel/mm×15,4 righe/mm (203 pel/pollice×392 righe/pollice)</li> <li><input type="checkbox"/> Ultra Fine: 16 pel/mm×15,4 righe/mm (406 pel/pollice×392 righe/pollice)</li> </ul> <p>Colori</p> <p>200×200 dpi</p>
Memoria pagine	Fino a 550 pagine (ricevute con qualità bozza in bianco e nero, come da specifiche della tabella n. 1 ITU-T)
Ricomposizione*	2 volte (a intervalli di 1 minuto)
Interfaccia	Connessione linea telefonica RJ-11/telefono RJ-11

\* Le specifiche possono variare da paese a paese e da regione a regione.

## Lista funzioni di rete

### Funzioni di rete e IPv4/IPv6

Funzioni		Supportato	Considerazioni	
Stampa di rete	EpsonNet Print (Windows)	IPv4	✓	-
	Standard TCP/IP (Windows)	IPv4, IPv6	✓	-
	Stampa WSD (Windows)	IPv4, IPv6	✓	Windows Vista o versioni successive
	Stampa Bonjour (Mac OS)	IPv4, IPv6	✓	-
	Stampa IPP (Windows, Mac OS)	IPv4, IPv6	✓	-
	Stampa UPnP	IPv4	-	Informazioni apparato
	Stampa PictBridge (Wi-Fi)	IPv4	-	Fotocamera digitale
	Epson Connect (Stampa e-mail, Stampa remota)	IPv4	✓	-
	AirPrint (iOS, Mac OS)	IPv4, IPv6	✓	iOS 5 o versioni successive, Mac OS X v10.7 o versioni successive
Google Cloud Print	IPv4, IPv6	✓	-	

## Appendice

Funzioni		Supportato	Considerazioni	
Scansione in rete	Epson Scan 2	IPv4, IPv6	✓	-
	Event Manager	IPv4	-	-
	Epson Connect (Scansiona a Cloud)	IPv4	✓	-
	AirPrint (Scansione)	IPv4, IPv6	✓	OS X Mavericks o versioni successive
	ADF (scansione fronte/retro)		✓	-
Fax	Invio di un fax	IPv4	✓	-
	Ricezione di un fax	IPv4	✓	-
	AirPrint (Invio fax)	IPv4, IPv6	✓	OS X Mountain Lion o versioni successive

## Specifiche del Wi-Fi

Standard	IEEE 802.11b/g/n*1
Intervallo di frequenza	2,4 GHz
Potenza massima a radiofrequenza emessa	20 dBm (EIRP)
Modalità di coordinamento	Infrastruttura, Wi-Fi Direct (AP semplice)*2*3
Protezioni wireless*4	WEP (64/128bit), WPA2-PSK (AES)*5

\*1 IEEE 802.11n è disponibile solo per HT20.

\*2 Non supportata da IEEE 802.11b.

\*3 La modalità AP semplice è compatibile con le connessioni Wi-Fi (Infrastruttura) e le connessioni Ethernet.

\*4 Wi-Fi Direct supporta solo WPA2-PSK (AES).

\*5 Conforme agli standard WPA2 con supporto per WPA/WPA2 Personal.

## Specifiche Ethernet

Standard	IEEE 802.3i (10BASE-T)*1 IEEE 802.3u (100BASE-TX) IEEE 802.3ab (1000BASE-T)*1 IEEE 802.3az (Energy Efficient Ethernet)*2
Modalità di comunicazione	Automatica, full duplex 10 Mbps, half duplex 10 Mbps, full duplex 100 Mbps, half duplex 100 Mbps
Connettore	RJ-45

## Appendice

- \*1 Per prevenire il rischio di interferenze radio, si consiglia di utilizzare un cavo a doppino intrecciato (STP) di categoria 5e o superiore.
- \*2 Il dispositivo connesso deve essere conforme agli standard IEEE 802.3az.

### Protocollo di sicurezza

IEEE802.1X*	
Filtro IPsec/IP	
SSL/TLS	HTTPS Server/Client
	IPPS
SMTPS (STARTTLS, SSL/TLS)	
SNMPv3	

\* È necessario utilizzare un dispositivo di connessione conforme allo standard IEEE802.1X.

### Compatibilità con PostScript di livello 3

Il PostScript utilizzato in questa stampante è compatibile con PostScript di livello 3.

### Servizi di terze parti supportati

AirPrint	Stampa	iOS 5 o versioni successive/Mac OS X v10.7.x o versioni successive
	Scansione	OS X Mavericks o versioni successive
	Fax	OS X Mountain Lion o versioni successive
Google Cloud Print		

### Specifiche dei dispositivi USB esterni

Dispositivi	Capacità massima
Unità flash USB	2 TB (con formattazione FAT, FAT32 o exFAT)

Non è possibile utilizzare i seguenti dispositivi:

- Dispositivi che richiedono un driver dedicato
- Dispositivi con impostazioni di protezione (password, crittografia e altro)

Epson non può garantire il funzionamento dei dispositivi connessi esternamente.

## Appendice

### Specifiche per i dati supportati

Formato file	JPEG (*.JPG) con standard Exif Versione 2.31 scattate da fotocamere digitali compatibili con DCF* <sup>1</sup> versione 1.0 o 2.0* <sup>2</sup>  Immagini compatibili con la specifica TIFF 6.0, come indicato di seguito <input type="checkbox"/> Immagini RGB a colori (non compresse) <input type="checkbox"/> Immagini binarie (non compresse o con codifica CCITT)  File di dati compatibile con la versione 1.7 del formato PDF
Dimensioni immagine	Orizzontale: da 80 a 10200 pixel  Verticale: da 80 a 10200 pixel
Dimensioni file	Meno di 2 GB
Numero massimo di file	JPEG: 9990* <sup>3</sup>  TIFF: 999  PDF: 999

\*1 Design rule for Camera File system (regole di progettazione del sistema di gestione dei file delle fotocamere digitali).

\*2 I dati delle foto memorizzati nelle fotocamere digitali con memoria incorporata non sono supportati.

\*3 È possibile visualizzare fino a 999 file alla volta. (Se il numero supera 999, i file vengono visualizzati in gruppi.)

**Nota:**

Quando la stampante non riconosce il file immagine, sullo schermo LCD viene visualizzato "×". In questo caso, se si seleziona un layout a più immagini, verranno stampate delle sezioni vuote.

### Dimensioni

Dimensioni* <sup>1</sup>	<p>Immagazzinamento</p> <input type="checkbox"/> Larghezza: 425 mm (16.7 pollici) <input type="checkbox"/> Profondità: 535 mm (21.1 pollici) <input type="checkbox"/> Altezza: 513 mm (20.2 pollici)  <p>Stampa</p> <input type="checkbox"/> Larghezza: 425 mm (16.7 pollici) <input type="checkbox"/> Profondità: 578 mm (22.8 pollici) <input type="checkbox"/> Altezza: 605 mm (23.8 pollici)
Peso* <sup>1</sup> , * <sup>2</sup>	Circa 25.8 kg (56.9 lb)

\*1 Con il vassoio di uscita e il vassoio carta 2 installati.

\*2 Senza le unità di alimentazione dell'inchiostro e il cavo di alimentazione.

### Con opzioni

Di seguito vengono indicate le dimensioni della stampante con 1 unità cassetto carta opzionale.



## Appendice

Dimensioni	<p>Immagazzinamento</p> <ul style="list-style-type: none"> <li><input type="checkbox"/> Larghezza: 425 mm (16.7 pollici)</li> <li><input type="checkbox"/> Profondità: 535 mm (21.1 pollici)</li> <li><input type="checkbox"/> Altezza: 613 mm (24.1 pollici)</li> </ul> <p>Stampa</p> <ul style="list-style-type: none"> <li><input type="checkbox"/> Larghezza: 425 mm (16.7 pollici)</li> <li><input type="checkbox"/> Profondità: 578 mm (22.8 pollici)</li> <li><input type="checkbox"/> Altezza: 705 mm (27.8 pollici)</li> </ul>
Peso	Circa 30.3 kg (66.8 lb)

## Specifiche elettriche

Modello	Modello da 100 a 240 V	Modello da 220 a 240 V
Intervallo di frequenza nominale	Da 50 a 60 Hz	Da 50 a 60 Hz
Corrente nominale	Da 1.1 a 0.6 A	0.6 A
Consumo energetico (con connessione USB)	<p>Solo copia: circa 29 W (ISO/IEC24712)</p> <p>Modalità stampante pronta: circa 14 W</p> <p>Modalità di riposo: circa 1.3 W</p> <p>Spegnimento: circa 0.2 W</p>	<p>Solo copia: circa 29 W (ISO/IEC24712)</p> <p>Modalità stampante pronta: circa 14 W</p> <p>Modalità di riposo: circa 1.3 W</p> <p>Spegnimento: circa 0.2 W</p>

### Nota:

- Per informazioni sulla tensione, verificare l'etichetta sulla stampante.
- Per gli utenti europei, visitare il seguente sito Web per informazioni sul consumo energetico.

<http://www.epson.eu/energy-consumption>

## Specifiche ambientali

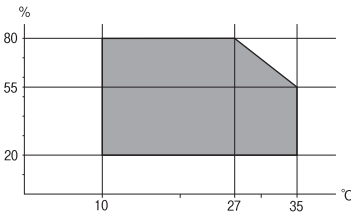
Funzionamento	<p>La stampante deve essere in base a quanto illustrato nel grafico sottostante.</p>  <p>Temperatura: da 10 a 35 °C (da 50 a 95 °F)</p> <p>Umidità: dal 20 all'80% di umidità relativa (senza condensa)</p>
Immagazzinamento	<p>Temperatura: da -20 a 40 °C (da -4 a 104 °F)*</p> <p>Umidità: dal 5 all'85% di umidità relativa (senza condensa)</p>

## Appendice

\* È possibile eseguire la conservazione per un mese a 40°C (104°F).

### Specifiche ambientali per Unità di alimentazione dell'inchiostro

Temperatura di conservazione	Da -30 a 40 °C (da -22 a 104 °F)*
Temperatura di congelamento	-13 °C (8.6 °F) L'inchiostro si scongela e può essere utilizzato dopo circa 5 ore a 25 °C (77 °F).

\* È possibile conservare la stampante per un mese a 40 °C (104 °F).

### Luogo di installazione

Per garantire un utilizzo sicuro, collocare la stampante in un luogo che soddisfi le seguenti condizioni.

- Superficie piatta e stabile in grado di sostenere il peso della stampante
- Luogo ben ventilato
- Luogo in cui le bocchette di ventilazione e le aperture della stampante non vengono bloccate né ostruite
- Luogo in cui è possibile collegare una presa elettrica dedicata
- Luogo in cui è possibile caricare e rimuovere facilmente la carta
- Luoghi che soddisfano le condizioni nelle “Specifiche ambientali” in questo manuale



**Importante:**

*Non posizionare la stampante nei seguenti luoghi; in caso contrario potrebbe verificarsi un malfunzionamento.*

- Luoghi soggetti alla luce solare diretta
- Luoghi soggetti a brusche variazioni di temperatura e di umidità
- Luoghi soggetti a fuoco
- Luoghi in cui sono presenti sostanze volatili
- Luoghi soggetti a urti o vibrazioni
- Vicino a un televisore o una radio
- Vicino a polvere o sporco eccessivo
- Vicino all'acqua
- Vicino a impianti di condizionamento d'aria o riscaldamento
- Vicino a un umidificatore

Utilizzare un tappetino antistatico disponibile in commercio per evitare la generazione di elettricità statica in luoghi soggetti a generazione di elettricità statica.

## Appendice

Assicurarsi che ci sia lo spazio sufficiente per installare e utilizzare correttamente la stampante.

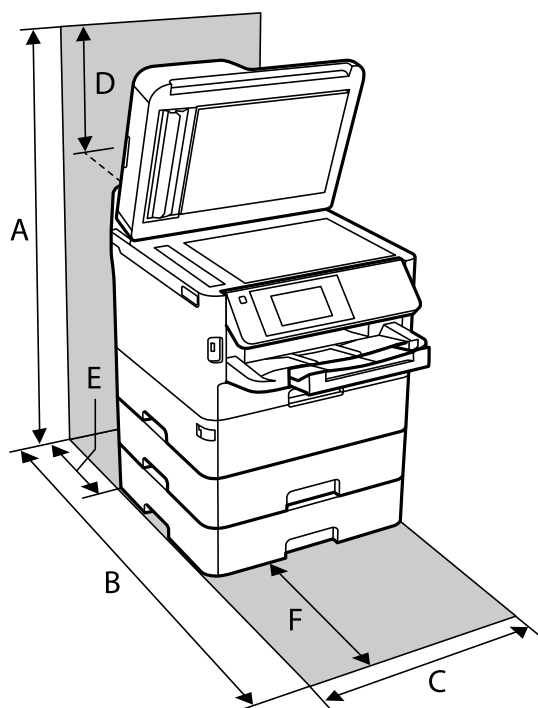

A	872 mm
B	848 mm
C	425 mm
D	259 mm
E	79 mm
F	370 mm

## Requisiti di sistema

- Windows 10 (32 bit, 64 bit)/Windows 8.1 (32 bit, 64 bit)/Windows 8 (32 bit, 64 bit)/Windows 7 (32 bit, 64 bit)/Windows Vista (32 bit, 64 bit)/Windows XP SP3 o versioni successive (32 bit)/Windows XP Professional x64 Edition SP2 o versioni successive/Windows Server 2016/Windows Server 2012 R2/Windows Server 2012/Windows Server 2008 R2/Windows Server 2008/Windows Server 2003 R2/Windows Server 2003 SP2 o versioni successive
- macOS High Sierra/macOS Sierra/OS X El Capitan/OS X Yosemite/OS X Mavericks/OS X Mountain Lion/Mac OS X v10.7.x/Mac OS X v10.6.8

### Nota:

- Mac OS potrebbe non supportare alcune applicazioni e funzioni.
- UNIX File System (UFS) per Mac OS non è supportato.

## Informazioni sui caratteri

### Caratteri disponibili per il linguaggio PostScript

Nome carattere	Famiglia	Equivalente HP
Nimbus Mono	Medium, Bold, Italic, Bold Italic	Courier
Letter Gothic	Medium, Bold, Italic	Letter Gothic
Nimbus Mono PS	Regular, Bold, Oblique, Bold Oblique	CourierPS
Nimbus Roman No4	Medium, Bold, Italic, Bold Italic	CG Times
URW Classico	Medium, Bold, Italic, Bold Italic	CG Omega
URW Coronet	-	Coronet
URW Clarendon Condensed	-	Clarendon Condensed
URW Classic Sans	Medium, Bold, Italic, Bold Italic	Univers
URW Classic Sans Condensed	Medium, Bold, Italic, Bold Italic	Univers Condensed
Antique Olive	Medium, Bold, Italic	Antique Olive
Garamond	Antiqua, Halbfett, Kursiv, Kursiv Halbfett	Garamond
Mauritius	-	Marigold
Algiers	Medium, Extra Bold	Albertus
NimbusSansNo2	Medium, Bold, Italic, Bold Italic	Arial
Nimbus Roman No9	Medium, Bold, Italic, Bold Italic	Times New Roman
Nimbus Sans	Medium, Bold, Oblique, Bold Oblique	Helvetica
Nimbus Sans Narrow	Medium, Bold, Oblique, Bold Oblique	Helvetica Narrow
Palladio	Roman, Bold, Italic, Bold Italic	Palatino
URW Gothic	Book, Demi, Book Oblique, Demi Oblique	ITC Avant Garde
URW Bookman	Light, Demi, Light Italic, Demi Italic	ITC Bookman
URW Century Schoolbook	Roman, Bold, Italic, Bold Italic	New Century Schoolbook
Nimbus Roman	Medium, Bold, Italic, Bold Italic	Times
URW Chancery Medium Italic	-	ITC Zapf Chancery Italic
Symbol	-	Symbol
URW Dingbats	-	Wingdings
Dingbats	-	ITC Zapf Dingbats
Standard Symbol	-	SymbolPS

## Caratteri disponibili per il linguaggio PCL (URW)

### Caratteri ridimensionabili

Nome carattere	Famiglia	Equivalente HP	Set di simboli per PCL5
Nimbus Mono	Medium, Bold, Italic, Bold Italic	Courier	1
Letter Gothic	Medium, Bold, Italic	Letter Gothic	1
Nimbus Mono PS	Regular, Bold, Oblique, Bold Oblique	CourierPS	3
Nimbus Roman No4	Medium, Bold, Italic, Bold Italic	CG Times	2
URW Classico	Medium, Bold, Italic, Bold Italic	CG Omega	3
URW Coronet	-	Coronet	3
URW Clarendon Condensed	-	Clarendon Condensed	3
URW Classic Sans	Medium, Bold, Italic, Bold Italic	Univers	2
URW Classic Sans Condensed	Medium, Bold, Italic, Bold Italic	Univers Condensed	3
Antique Olive	Medium, Bold, Italic	Antique Olive	3
Garamond	Antiqua, Halbfett, Kursiv, Kursiv Halbfett	Garamond	3
Mauritius	-	Marigold	3
Algiers	Medium, Extra Bold	Albertus	3
NimbusSansNo2	Medium, Bold, Italic, Bold Italic	Arial	3
Nimbus Roman No9	Medium, Bold, Italic, Bold Italic	Times New	3
Nimbus Sans	Medium, Bold, Oblique, Bold Oblique	Helvetica	3
Nimbus Sans Narrow	Medium, Bold, Oblique, Bold Oblique	Helvetica Narrow	3
Palladio	Roman, Bold, Italic, Bold Italic	Palatino	3
URW Gothic	Book, Demi, Book Oblique, Demi Oblique	ITC Avant Garde Gothic	3
URW Bookman	Light, Demi, Light Italic, Demi Italic	ITC Bookman	3
URW Century Schoolbook	Roman, Bold, Italic, Bold Italic	New Century Schoolbook	3
Nimbus Roman	Medium, Bold, Italic, Bold Italic	Times	3
URW Chancery Medium Italic	-	ITC Zapf Chancery Medium Italic	3
Symbol	-	Symbol	4
URW Dingbats	-	Wingdings	5
Dingbats	-	ITC Zapf Dingbats	6
Standard Symbol	-	SymbolPS	4

## Appendice

Nome carattere	Famiglia	Equivalente HP	Set di simboli per PCL5
URW David	Medium, Bold	HP David	7
URW Narkis	Medium, Bold	HP Narkis	7
URW Miryam	Medium, Bold, Italic	HP Miryam	7
URW Koufi	Medium, Bold	Koufi	8
URW Naskh	Medium, Bold	Naskh	8
URW Ryadh	Medium, Bold	Ryadh	8

### Caratteri Bitmap

Nome carattere	Set di simboli
Line Printer	9

### Caratteri OCR/codici a barre bitmap (solo per PCL5)

Nome carattere	Famiglia	Set di simboli
OCR A	-	10
OCR B	-	11
Code39	9.37cpi, 4.68cpi	12
EAN/UPC	Medium, Bold	13

**Nota:**

*I caratteri OCR A, OCR B, Code39, e EAN/UPC potrebbero risultare illeggibili a seconda della densità di stampa o della qualità o del colore della carta. Prima di procedere con la stampa di un numero elevato di copie, stampare un campione e verificare che i caratteri siano leggibili.*

## Elenchi dei set di simboli

La stampante può accedere a un'ampia gamma di set di simboli, molti dei quali differiscono solo per i caratteri internazionali specifici di ogni lingua.

Per determinare il carattere da utilizzare, è opportuno pensare anche al set di simboli da associare a tale carattere.

**Nota:**

*Poiché nella maggior parte dei programmi software i caratteri e i simboli vengono gestiti automaticamente, in genere non è necessario modificare le impostazioni della stampante. Tuttavia, se si esegue la scrittura di programmi personalizzati per il controllo della stampante o si utilizzano versioni software meno recenti che non gestiscono automaticamente i caratteri, vedere le sezioni seguenti per ulteriori informazioni sui set di simboli.*

## Appendice

## Elenco di set di simboli per il linguaggio PCL 5

Nome del set di simboli	Attributo	Classificazione carattere												
		1	2	3	4	5	6	7	8	9	10	11	12	13
Norweg1	0D	✓	✓	✓	-	-	-	-	-	-	-	-	-	-
Roman Extension	0E	-	-	-	-	-	-	-	-	✓	-	-	-	-
Italian	0I	✓	✓	✓	-	-	-	-	-	-	-	-	-	-
ECM94-1	0N	✓	✓	✓	-	-	-	-	-	✓	-	-	-	-
Swedis2	0S	✓	✓	✓	-	-	-	-	-	-	-	-	-	-
ANSI ASCII	0U	✓	✓	✓	-	-	-	✓	✓	-	-	-	-	-
UK	1E	✓	✓	✓	-	-	-	-	-	-	-	-	-	-
French2	1F	✓	✓	✓	-	-	-	-	-	-	-	-	-	-
German	1G	✓	✓	✓	-	-	-	-	-	-	-	-	-	-
Legal	1U	✓	✓	✓	-	-	-	-	-	✓	-	-	-	-
8859-2 ISO	2N	✓	✓	✓	-	-	-	-	-	✓	-	-	-	-
Spanish	2S	✓	✓	✓	-	-	-	-	-	-	-	-	-	-
ISO 8859/4 Latin 4	4N	✓	✓	✓	-	-	-	-	-	-	-	-	-	-
Roman-9	4U	✓	✓	✓	-	-	-	-	-	-	-	-	-	-
PsMath	5M	✓	✓	✓	-	-	-	✓	✓	-	-	-	-	-
8859-9 ISO	5N	✓	✓	✓	-	-	-	-	-	✓	-	-	-	-
WiTurkish	5T	✓	✓	✓	-	-	-	-	-	-	-	-	-	-
MsPublishin	6J	✓	✓	✓	-	-	-	-	-	-	-	-	-	-
VeMath	6M	✓	✓	✓	-	-	-	-	-	-	-	-	-	-
8859-10ISO	6N	✓	✓	✓	-	-	-	-	-	✓	-	-	-	-
DeskTop	7J	✓	✓	✓	-	-	-	-	-	-	-	-	-	-
Math-8	8M	✓	✓	✓	-	-	-	✓	✓	-	-	-	-	-
Roman-8	8U	✓	✓	✓	-	-	-	-	-	✓	-	-	-	-
WiE.Europe	9E	✓	✓	✓	-	-	-	-	-	-	-	-	-	-
Pc1004	9J	✓	✓	✓	-	-	-	-	-	-	-	-	-	-
8859-15ISO	9N	✓	✓	✓	-	-	-	-	-	✓	-	-	-	-
PcTk437	9T	✓	✓	✓	-	-	-	-	-	-	-	-	-	-
Windows	9U	✓	✓	✓	-	-	-	-	-	-	-	-	-	-

## Appendice

Nome del set di simboli	Attributo	Classificazione carattere												
		1	2	3	4	5	6	7	8	9	10	11	12	13
PsText	10J	✓	✓	✓	-	-	-	-	-	-	-	-	-	-
IBM-US	10U	✓	✓	✓	-	-	-	-	-	✓	-	-	-	-
IBM-DN	11U	✓	✓	✓	-	-	-	-	-	✓	-	-	-	-
McText	12J	✓	✓	✓	-	-	-	-	-	-	-	-	-	-
PcMultiling	12U	✓	✓	✓	-	-	-	-	-	✓	-	-	-	-
VeInternati	13J	✓	✓	✓	-	-	-	-	-	-	-	-	-	-
PcEur858	13U	✓	✓	✓	-	-	-	-	-	-	-	-	-	-
VeUS	14J	✓	✓	✓	-	-	-	-	-	-	-	-	-	-
PiFont	15U	✓	✓	✓	-	-	-	-	-	-	-	-	-	-
PcE.Europe	17U	✓	✓	✓	-	-	-	-	-	-	-	-	-	-
Unicode 3.0	18N	✓	✓	✓	-	-	-	✓	✓	-	-	-	-	-
WiBALT	19L	✓	✓	✓	-	-	-	-	-	-	-	-	-	-
WiAnsi	19U	✓	✓	✓	-	-	-	-	-	-	-	-	-	-
PcBlt775	26U	✓	✓	✓	-	-	-	-	-	-	-	-	-	-
Pc866Cyr	3R	✓	✓	-	-	-	-	-	-	-	-	-	-	-
Greek8	8G	✓	✓	-	-	-	-	-	-	-	-	-	-	-
WinGrk	9G	✓	✓	-	-	-	-	-	-	-	-	-	-	-
WinCyr	9R	✓	✓	-	-	-	-	-	-	-	-	-	-	-
Pc851Grk	10G	✓	✓	-	-	-	-	-	-	-	-	-	-	-
ISOCyr	10N	✓	✓	-	-	-	-	-	-	✓	-	-	-	-
Pc8Grk	12G	✓	✓	-	-	-	-	-	-	-	-	-	-	-
ISOGrk	12N	✓	✓	-	-	-	-	-	-	-	-	-	-	-
Pc866Ukr	14R	✓	✓	-	-	-	-	-	-	-	-	-	-	-
Hebrew7	0H	✓	-	-	-	-	-	✓	-	-	-	-	-	-
8859-8 ISO	7H	✓	-	-	-	-	-	✓	-	-	-	-	-	-
Hebrew8	8H	✓	-	-	-	-	-	✓	-	-	-	-	-	-
Pc862Heb	15H	✓	-	-	-	-	-	✓	-	-	-	-	-	-
PC-862, Hebrew	15Q	✓	-	-	-	-	-	✓	-	-	-	-	-	-
Arabic8	8V	-	-	-	-	-	-	-	✓	-	-	-	-	-
HPWARA	9V	-	-	-	-	-	-	-	✓	-	-	-	-	-



## Appendice

Nome del set di simboli	Attributo	Classificazione carattere												
		1	2	3	4	5	6	7	8	9	10	11	12	13
Pc864Ara	10V	-	-	-	-	-	-	-	✓	-	-	-	-	-
Symbol	19M	-	-	-	✓	-	-	-	-	-	-	-	-	-
Wingdings	579L	-	-	-	-	✓	-	-	-	-	-	-	-	-
ZapfDingbats	14L	-	-	-	-	-	✓	-	-	-	-	-	-	-
OCR A	00	-	-	-	-	-	-	-	-	-	✓	-	-	-
OCR B	10	-	-	-	-	-	-	-	-	-	-	✓	-	-
OCR B Extension	3Q	-	-	-	-	-	-	-	-	-	-	✓	-	-
Code3-9	0Y	-	-	-	-	-	-	-	-	-	-	-	✓	-
EAN/UPC	8Y	-	-	-	-	-	-	-	-	-	-	-	-	✓

---

## Installazione di unità opzionali

### Codice delle unità cassetto carta opzionali

Di seguito viene fornito il codice delle unità cassetto carta opzionali.

Per utenti di tutto il mondo: Optional Cassette Unit (C12C932871)

Per utenti in India Optional Cassette Unit (C12C932881)

## Installazione dell'unità cassetto carta opzionale

### **Attenzione:**

- ❑ *Prima di procedere con l'installazione, spegnere la stampante e scollegare il cavo di alimentazione ed eventuali cavi aggiuntivi. In caso contrario, il cavo di alimentazione potrebbe danneggiarsi e provocare incendi o scosse elettriche.*
- ❑ *Le persone (almeno due) che sollevano la stampante devono adottare una postura adeguata, come illustrato di seguito. Se installato, disinstallare il vassoio carta 2. Se le mani vengono collocate in altre posizioni, la stampante potrebbe cadere o le mani potrebbero rimanere incastrate durante il posizionamento della stampante.*

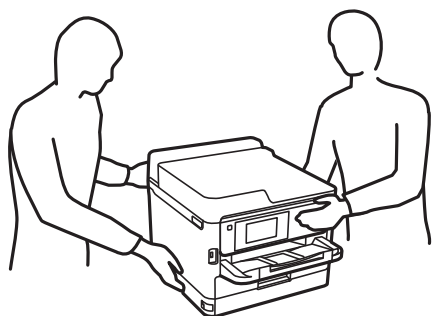

1. Spegnere la stampante premendo il pulsante , quindi scollegare il cavo di alimentazione.
2. Scollegare eventuali cavi collegati.
3. Se installato, disinstallare il cassetto carta 2.

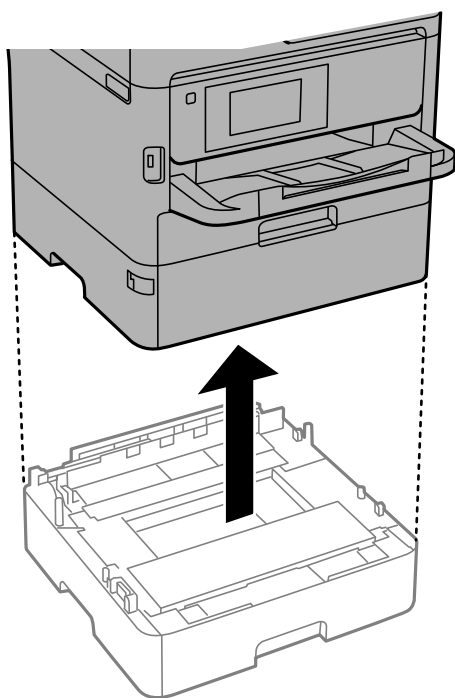

4. Rimuovere l'unità cassetto carta opzionale dalla confezione e rimuovere eventuali materiali protettivi.
5. Collocare l'unità cassetto carta opzionale nell'ubicazione che si desidera utilizzare per l'installazione della stampante.

## Appendice

6. Tirare il cassetto carta leggermente fuori del cassetto carta 2.

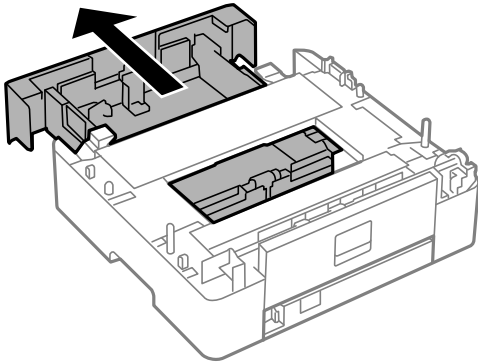

7. Rimuovere la parte posteriore del cassetto carta 2.

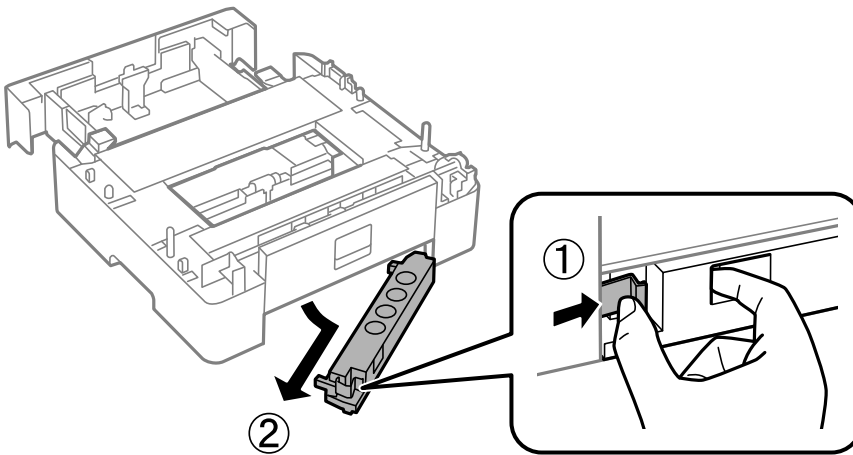

8. Inserire completamente il cassetto carta nel cassetto carta 2.
9. Collocare il cassetto carta 2 sull'unità cassetto carta opzionale.

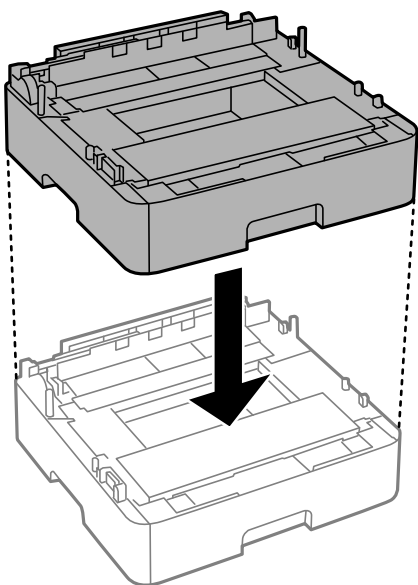

10. Abbassa la stampante sul cassetto carta 2.

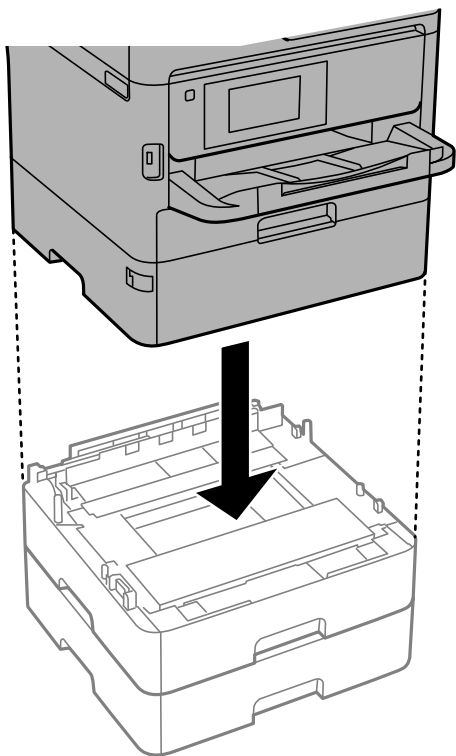

11. Collocare un adesivo indicante il numero del cassetto.

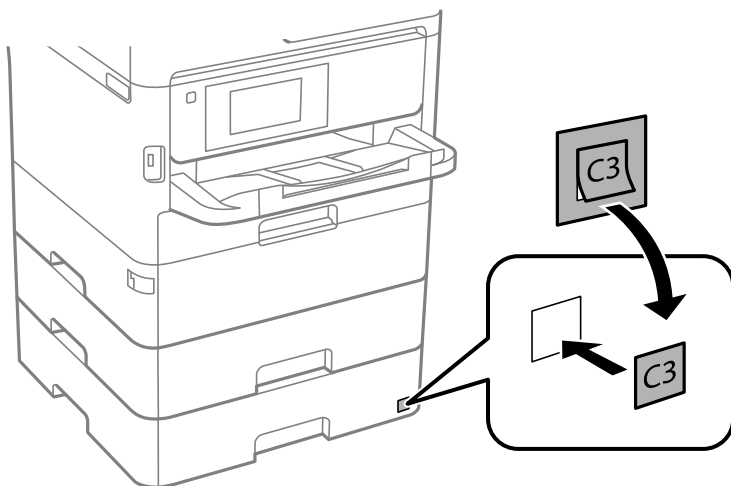

12. Riconnettere il cavo di alimentazione e altri cavi eventualmente presenti, quindi collegare la stampante.
13. Accendere la stampante premendo il pulsante .
14. Estrarre e reinserire l'unità cassetto carta opzionale per verificare che venga visualizzata nella schermata **Impostazione carta**.

**Nota:**

Per la disinstallazione dell'unità cassetto carta opzionale, spegnere la stampante, scollegare il cavo di alimentazione ed eventuali cavi aggiuntivi ed eseguire la procedura di installazione in ordine inverso.

## Appendice

Procedere alla configurazione delle impostazioni del driver della stampante.

### Impostazione dell'unità cassetto carta opzionale nel driver della stampante

Affinché sia possibile utilizzare l'unità cassetto carta opzionale, le informazioni necessarie devono essere rilevate dal driver della stampante.

#### Impostazione dell'unità cassetto carta opzionale nel driver della stampante — Windows

**Nota:**

Eseguire l'accesso al computer come amministratore.

1. Aprire l'elenco delle stampanti sul computer.
  - Windows 10/Windows Server 2016  
Fare clic sul pulsante Start, quindi selezionare **Sistema Windows > Pannello di controllo > Visualizza dispositivi e stampanti in Hardware e suoni.**
  - Windows 8.1/Windows 8/Windows Server 2012 R2/Windows Server 2012  
Scegliere **Desktop > Impostazioni > Pannello di controllo > Visualizza dispositivi e stampanti in Hardware e suoni.**
  - Windows 7/Windows Server 2008 R2  
Fare clic sul pulsante Start e scegliere **Pannello di controllo > Visualizza dispositivi e stampanti in Hardware e suoni.**
  - Windows Vista/Windows Server 2008  
Fare clic sul pulsante Start e scegliere **Pannello di controllo > Stampanti in Hardware e suoni.**
  - Windows XP/Windows Server 2003 R2/Windows Server 2003  
Fare clic sul pulsante Start e scegliere **Pannello di controllo > Stampanti e altro hardware > Stampanti e fax.**
2. Fare clic con il pulsante destro del mouse sulla stampante in uso o tenerlo premuto, scegliere **Proprietà stampante** o **Proprietà** e fare clic sulla scheda **Impostazioni opzionali.**
3. Selezionare **Acquisisci da stampante** e fare clic su **Ottieni.**  
**Alimentatori carta opzionali** Vengono visualizzate informazioni in **Informazioni stampante corrente.**
4. Fare clic su **OK.**

#### Impostazione dell'unità cassetto carta opzionale nel driver della stampante — Mac OS

1. Scegliere **Preferenze di Sistema** dal menu  > **Stampanti e Scanner** (oppure **Stampa e Scansione** o **Stampa e Fax**), quindi selezionare la stampante in uso. Fare clic su **Opzioni e forniture > Opzioni** (o **Driver**).
2. Impostare l'opzione **Cassetto inferiore** in base al numero di cassette carta installati.
3. Fare clic su **OK.**

## Informazioni normative

### Standard e approvazioni

#### Standard e approvazioni per il modello statunitense

Sicurezza	UL60950-1 CAN/CSA-C22.2 No.60950-1
EMC	FCC Part 15 Subpart B Class B CAN/CSA-CEI/IEC CISPR 22 Class B

L'apparecchiatura contiene il modulo wireless indicato di seguito.

Produttore: Seiko Epson Corporation

Tipo: J26H006

Il prodotto è conforme alla Parte 15 dei regolamenti FCC e RSS-210 dei regolamenti IC. Epson non può essere ritenuta responsabile per eventuali inadempienze ai requisiti di protezione derivanti da una modifica sconsigliata del prodotto. Il suo utilizzo è soggetto alle seguenti due condizioni: (1) il dispositivo non deve causare interferenze dannose e (2) il dispositivo deve accettare qualsiasi interferenza ricevute, incluse quelle che possono provocarne il malfunzionamento.

Per prevenire interferenze radio al servizio autorizzato, il dispositivo deve essere utilizzato in ambienti interni e lontano dalle finestre, in modo da garantire la massima schermatura. L'apparecchiatura (o la relativa antenna di trasmissione) può essere installata all'esterno previa autorizzazione.

Questa apparecchiatura rispetta i limiti di esposizione alle radiazioni FCC/IC stabiliti per un ambiente non controllato ed è conforme alle linee guida sull'esposizione alla frequenza radio (RF) FCC contenute nel Supplemento C delle norme sull'esposizione alla frequenza radio IC (RF) OET65 e RSS-102. Questa apparecchiatura deve essere installata e messa in funzione a una distanza minima di 7,9 pollici (20 cm) tra il radiatore e il corpo di una persona (escludendo le estremità: mani, polsi, piedi e caviglie).

#### Standard e approvazioni per il modello europeo

Per utenti europei

Con la presente, Seiko Epson Corporation dichiara che il modello di apparecchiature radio è conforme alla direttiva 2014/53/EU. Il testo integrale della dichiarazione di conformità UE è disponibile presso il seguente sito web.

<http://www.epson.eu/conformity>

C644A

Per l'uso esclusivo in Irlanda, Regno Unito, Austria, Germania, Liechtenstein, Svizzera, Francia, Belgio, Lussemburgo, Paesi Bassi, Italia, Portogallo, Spagna, Danimarca, Finlandia, Norvegia, Svezia, Islanda, Croazia, Cipro, Grecia, Slovenia, Malta, Bulgaria, Repubblica Ceca, Estonia, Ungheria, Lettonia, Lituania, Polonia, Romania e Slovacchia.

## Appendice

Epson non può essere ritenuta responsabile per eventuali inadempienze ai requisiti di protezione derivanti da una modifica sconsigliata dei prodotti.



### Standard e approvazioni per il modello australiano

EMC	AS/NZS CISPR32 Class B
-----	------------------------

Epson dichiara che l'apparecchiatura indicata di seguito è conforme ai requisiti essenziali e alle altre disposizioni pertinenti della direttiva AS/NZS4268:

C644A

Epson non può essere ritenuta responsabile per eventuali inadempienze ai requisiti di protezione derivanti da una modifica sconsigliata dei prodotti.

### Standard e approvazioni per il modello neozelandese

#### Avvertenza generale

La concessione di un Telepermit per un qualsiasi componente di un'apparecchiatura terminale indica unicamente che Telecom ha verificato che tale componente soddisfa le condizioni minime per la connessione alla rete. Non indica l'approvazione del prodotto da parte di Telecom, né fornisce alcun tipo di garanzia. In particolare, non fornisce alcuna garanzia che il dispositivo funzionerà correttamente unitamente a un'altra apparecchiatura con Telepermit di diversa marca o modello, né sottintende che un qualsiasi prodotto sia compatibile con tutti i servizi di rete di Telecom.

Le apparecchiature con Telepermit possono essere collegate solo all'attacco telefonico EST. Questo attacco non è specificatamente progettato per le apparecchiature con collegamento a 3 fili. Se collegate a questo attacco, le apparecchiature a 3 fili potrebbero non rispondere alle chiamate in entrata.

#### Importante

In caso di interruzione di corrente, questo telefono potrebbe non funzionare. Assicurarsi che sia disponibile un telefono separato, non collegato dalla rete locale, per i casi di emergenza.

Questa apparecchiatura non è in grado di funzionare correttamente, in tutte le condizioni operative, a velocità più elevate di quelle per cui è stata progettata. Telecom non accetterà alcuna responsabilità nel caso insorgano difficoltà in tali circostanze.

Questa apparecchiatura non deve essere configurata per effettuare chiamate automatiche al servizio di emergenza "111" di Telecom.

### Angelo azzurro tedesco

Consultare il sito web di seguito per verificare se questa stampante soddisfa le norme dell'Angelo azzurro tedesco.

<http://www.epson.de/blauerengel>

### Limitazioni sulla copia

Per garantire un uso responsabile e legale della stampante, è necessario rispettare le limitazioni seguenti.

## Appendice

La copia dei seguenti articoli è proibita dalla legge:

- Banconote, monete, titoli di stato e buoni del tesoro, titoli emessi da autorità municipali
- Francobolli non affrancati, cartoline preaffrancate e altri titoli postali con valore postale
- Marche da bollo governative e titoli emessi in base a procedura legale

La copia dei seguenti articoli deve essere eseguita con cautela:

- Titoli trasferibili privati (certificati azionari, buoni negoziabili, assegni e così via), tessere con validità mensile, biglietti scontati e così via.
- Passaporti, patenti di guida, certificati di sana costituzione, abbonamenti stradali, buoni pasto, biglietti e così via.

**Nota:**

*La copia di tali articoli può anche risultare proibita dalla legge.*

Uso responsabile di materiali protetti da copyright:

Le stampanti possono dare luogo a comportamenti illegali se vengono copiati materiali protetti dal diritto d'autore (copyright). A meno che non si operi dietro consiglio di un avvocato, prima di copiare materiale pubblicato è necessario agire in modo responsabile e rispettoso, ottenendo il permesso del detentore del copyright.

---

## Trasporto e conservazione della stampante

Se è necessario conservare la stampante o trasportarla per eseguire riparazioni, attenersi alla procedura indicata di seguito.

 **Attenzione:**

- Per trasportare la stampante, sollevarla dopo aver assunto una postura stabile. La mancata assunzione di una postura stabile per il sollevamento della stampante potrebbe provocare lesioni.
- Poiché la stampante è pesante, per il disimballaggio e il trasporto sono sempre necessarie due o più persone.
- Le persone (almeno due) che sollevano la stampante devono adottare una postura adeguata, come illustrato di seguito. Se installato, disinstallare il vassoio carta 2. Se le mani vengono collocate in altre posizioni, la stampante potrebbe cadere o le mani potrebbero rimanere incastrate durante il posizionamento della stampante.

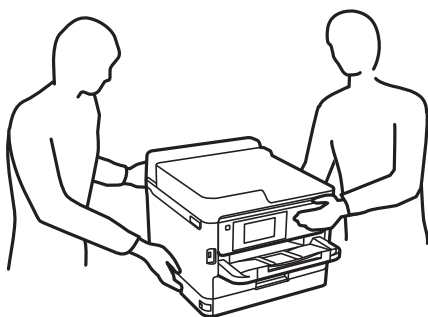

- Quando si sposta la stampante, non inclinarla di oltre 10 gradi onde evitarne la caduta.
- Prestare attenzione affinché le mani e le dita non rimangano incastrate durante l'apertura o la chiusura dell'unità scanner. Ciò potrebbe causare lesioni.



## Appendice

**! Importante:**

- ❑ Per la conservazione e il trasporto, non inclinare la stampante, non posizionarla verticalmente e non capovolgerla, onde evitare fuoriuscite di inchiostro.
- ❑ Lasciare le unità di alimentazione dell'inchiostro installate. Se le unità di alimentazione dell'inchiostro vengono rimosse, la testina di stampa potrebbe seccarsi, impedendo la stampa.

1. Spegnere la stampante premendo il pulsante .
2. Verificare che la spia di alimentazione sia spenta, quindi scollegare il cavo di alimentazione.

**! Importante:**

Quando la spia di alimentazione è spenta, è possibile scollegare il cavo di alimentazione. Se la spia non è spenta, la testina di stampa non ritorna nella posizione iniziale e l'inchiostro potrebbe seccarsi, rendendo impossibili future operazioni di stampa.

3. Scollegare tutti i cavi, ad esempio il cavo di alimentazione e il cavo USB.
4. Se la stampante supporta dispositivi di archiviazione esterna, verificare che non siano collegati.
5. Rimuovere tutta la carta dalla stampante.
6. Verificare che non vi siano originali nella stampante.
7. Aprire l'unità scanner verificando che il coperchio documenti sia chiuso. Fissare la testina di stampa al telaio con del nastro adesivo.

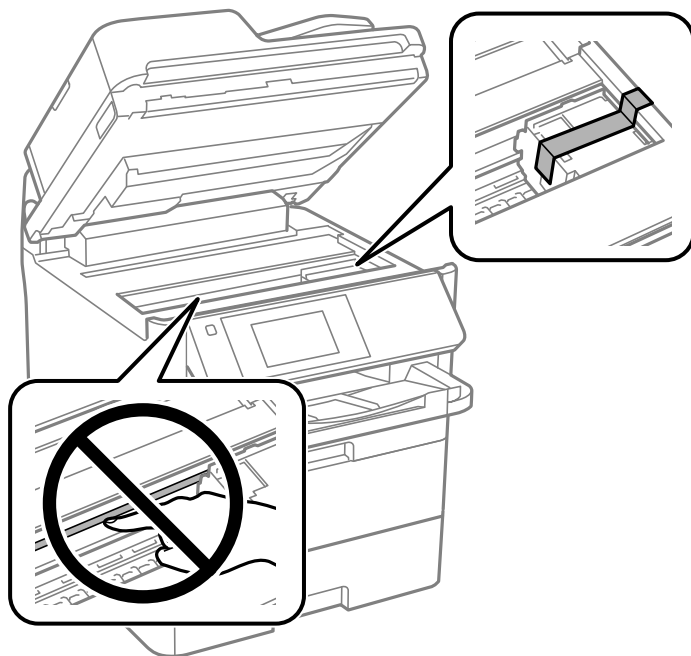

8. Chiudere l'unità scanner.

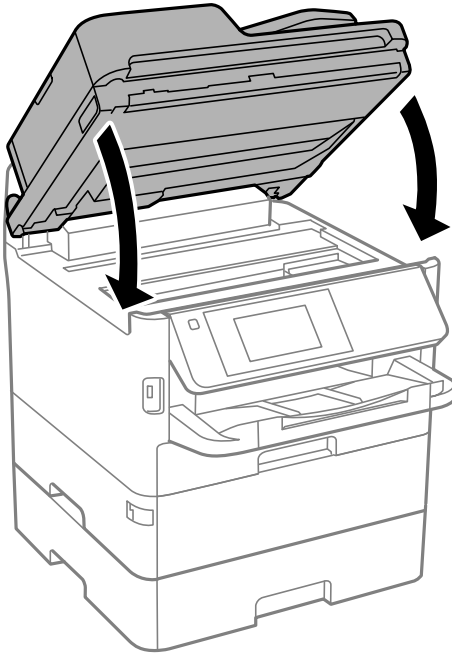

9. Disinstallare il vassoio carta 2 e l'unità cassetto carta opzionale, se installati.

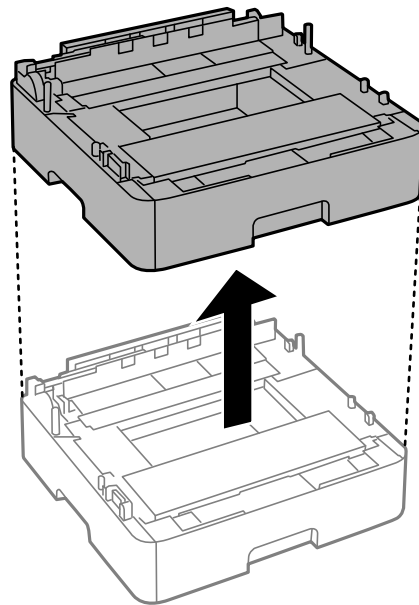
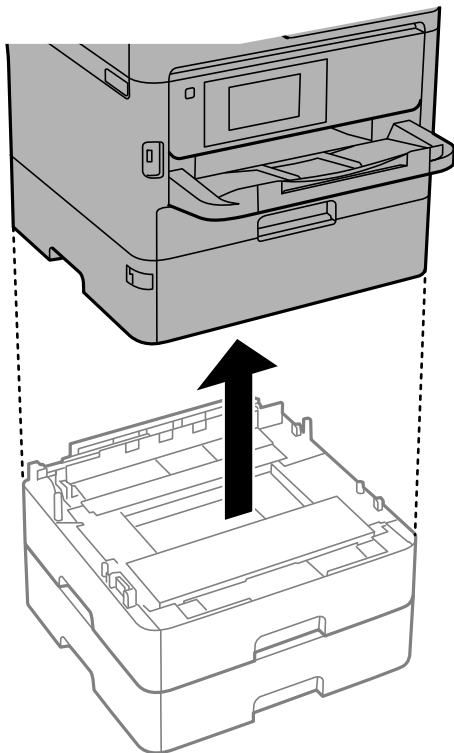

## Appendice

10. Preparare la stampante per l'imballaggio come illustrato di seguito.

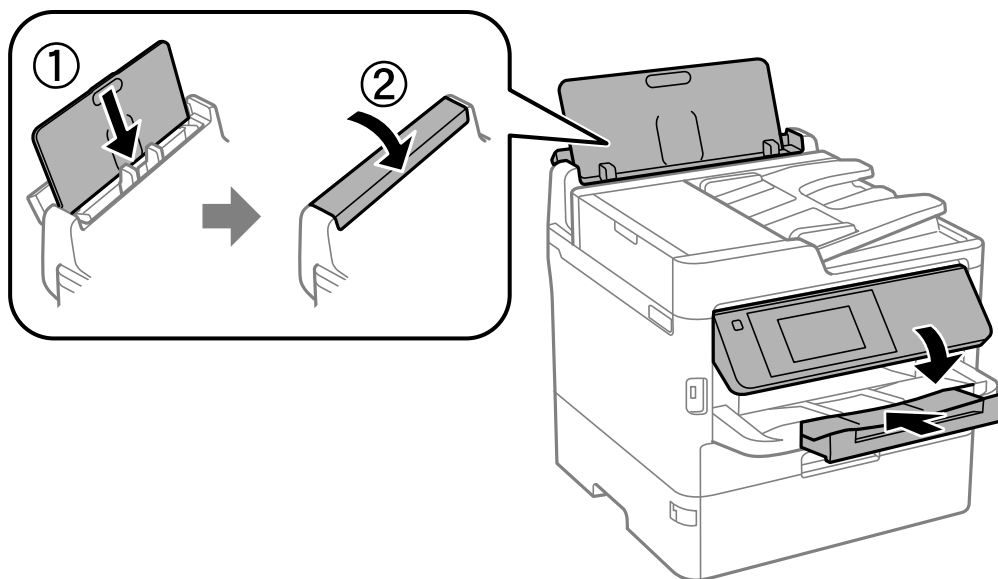

11. Rimuovere il vassoio di uscita dalla stampante.

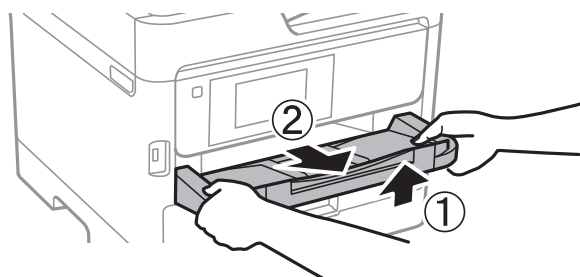

12. Riporre la stampante nella confezione originale utilizzando i materiali protettivi in dotazione.

Quando si riutilizza la stampante, assicurarsi di rimuovere il nastro adesivo che fissa la testina di stampa. Se alla stampa successiva la qualità di stampa risulta inferiore, pulire e allineare la testina di stampa.

### Informazioni correlate

- ➔ [“Nomi e funzioni delle parti” a pagina 16](#)
- ➔ [“Controllo e pulizia della testina di stampa” a pagina 239](#)
- ➔ [“Regolazione della qualità di stampa” a pagina 277](#)

---

## Copyright

Nessuna parte di questa pubblicazione può essere riprodotta, memorizzata in un sistema di recupero, trasmessa in qualsiasi forma e con qualsiasi mezzo, elettronico, meccanico, di fotocopiatura, registrazione o altro, senza il previo consenso scritto di Seiko Epson Corporation. Nessuna responsabilità viene assunta in relazione all'uso delle informazioni in essa contenute. Né ci si assume alcuna responsabilità per eventuali danni derivanti dall'uso delle informazioni qui contenute. Le informazioni qui contenute sono state progettate solo per l'uso con questo prodotto Epson. Epson non è responsabile per l'utilizzo di queste informazioni con altri prodotti.

## Appendice

Né Seiko Epson Corporation né le sue affiliate sono responsabili verso l'acquirente di questo prodotto o verso terzi per danni, perdite, costi o spese sostenute dall'acquirente o da terzi a seguito di incidente, cattivo uso o abuso di questo prodotto oppure modifiche non autorizzate, riparazioni o alterazioni questo prodotto, oocure (esclusi gli Stati Uniti) la mancata stretta osservanza delle istruzioni operative e di manutenzione di Seiko Epson Corporation.

Seiko Epson Corporation e le sue affiliate non sono responsabili per eventuali danni o problemi derivanti dall'uso di opzioni o materiali di consumo diversi da quelli designati come prodotti originali Epson oppure prodotti approvati Epson da Seiko Epson Corporation.

Seiko Epson Corporation non potrà essere ritenuta responsabile per eventuali danni derivanti da interferenze elettromagnetiche che avvengono per l'uso di cavi di interfaccia diversi da quelli designati come prodotti approvati Epson da Seiko Epson Corporation.

© 2018 Seiko Epson Corporation

Il contenuto di questo manuale e le specifiche di questo prodotto sono soggette a modifiche senza preavviso.

---

## Marchi

❑ EPSON® è un marchio registrato mentre EPSON EXCEED YOUR VISION o EXCEED YOUR VISION sono marchi di Seiko Epson Corporation.

❑ Epson Scan 2 software is based in part on the work of the Independent JPEG Group.

❑ libtiff

Copyright © 1988-1997 Sam Leffler

Copyright © 1991-1997 Silicon Graphics, Inc.

Permission to use, copy, modify, distribute, and sell this software and its documentation for any purpose is hereby granted without fee, provided that (i) the above copyright notices and this permission notice appear in all copies of the software and related documentation, and (ii) the names of Sam Leffler and Silicon Graphics may not be used in any advertising or publicity relating to the software without the specific, prior written permission of Sam Leffler and Silicon Graphics.

THE SOFTWARE IS PROVIDED "AS-IS" AND WITHOUT WARRANTY OF ANY KIND, EXPRESS, IMPLIED OR OTHERWISE, INCLUDING WITHOUT LIMITATION, ANY WARRANTY OF MERCHANTABILITY OR FITNESS FOR A PARTICULAR PURPOSE.

IN NO EVENT SHALL SAM LEFFLER OR SILICON GRAPHICS BE LIABLE FOR ANY SPECIAL, INCIDENTAL, INDIRECT OR CONSEQUENTIAL DAMAGES OF ANY KIND, OR ANY DAMAGES WHATSOEVER RESULTING FROM LOSS OF USE, DATA OR PROFITS, WHETHER OR NOT ADVISED OF THE POSSIBILITY OF DAMAGE, AND ON ANY THEORY OF LIABILITY, ARISING OUT OF OR IN CONNECTION WITH THE USE OR PERFORMANCE OF THIS SOFTWARE.

❑ QR Code is a registered trademark of DENSO WAVE INCORPORATED in Japan and other countries.

❑ Intel® is a registered trademark of Intel Corporation.

❑ Microsoft®, Windows®, Windows Server®, and Windows Vista® are registered trademarks of Microsoft Corporation.

❑ Apple, Macintosh, macOS, OS X, Bonjour, ColorSync, Safari, AirPrint, the AirPrint Logo, iPad, iPhone, iPod touch, and iTunes are trademarks of Apple Inc., registered in the U.S. and other countries.

❑ Google Cloud Print, Chrome, Chrome OS, Google Play and Android are trademarks of Google Inc.

❑ Adobe, the Adobe logo, Acrobat, Photoshop, PostScript®3™, and Reader are either registered trademarks or trademarks of Adobe Systems Incorporated in the United States and/or other countries.

## Appendice

- ❑ Albertus, Arial, Coronet, Gill Sans, Joanna and Times New Roman are trademarks of The Monotype Corporation registered in the United States Patent and Trademark Office and may be registered in certain jurisdictions.
- ❑ ITC Avant Garde Gothic, ITC Bookman, Lubalin Graph, Mona Lisa, ITC Symbol, Zapf Chancery and Zapf Dingbats are trademarks of International Typeface Corporation registered in the U.S. Patent and Trademark Office and may be registered in certain other jurisdictions.
- ❑ Clarendon, Eurostile and New Century Schoolbook are trademarks of Linotype GmbH registered in the U.S. Patent and Trademark Office and may be registered in certain other jurisdictions.
- ❑ Wingdings is a registered trademark of Microsoft Corporation in the United States and other countries.
- ❑ CG Omega, CG Times, Garamond Antiqua, Garamond Halbfett, Garamond Kursiv, Garamond Halbfett Kursiv are trademarks of Monotype Imaging, Inc. and may be registered in certain jurisdictions.
- ❑ Antique Olive is a trademark of M. Olive.
- ❑ Marigold and Oxford are trademarks of AlphaOmega Typography.
- ❑ Helvetica, Optima, Palatino, Times and Univers are trademarks of Linotype Corp. registered in the U.S. Patent and Trademark Office and may be registered in certain other jurisdictions in the name of Linotype Corp. or its licensee Linotype GmbH.
- ❑ PCL is the registered trademark of Hewlett-Packard Company.
- ❑ Arcfour

This code illustrates a sample implementation of the Arcfour algorithm.

Copyright © April 29, 1997 Kalle Kaukonen. All Rights Reserved.

Redistribution and use in source and binary forms, with or without modification, are permitted provided that this copyright notice and disclaimer are retained.

THIS SOFTWARE IS PROVIDED BY KALLE KAUKONEN AND CONTRIBUTORS "AS IS" AND ANY EXPRESS OR IMPLIED WARRANTIES, INCLUDING, BUT NOT LIMITED TO, THE IMPLIED WARRANTIES OF MERCHANTABILITY AND FITNESS FOR A PARTICULAR PURPOSE ARE DISCLAIMED. IN NO EVENT SHALL KALLE KAUKONEN OR CONTRIBUTORS BE LIABLE FOR ANY DIRECT, INDIRECT, INCIDENTAL, SPECIAL, EXEMPLARY, OR CONSEQUENTIAL DAMAGES (INCLUDING, BUT NOT LIMITED TO, PROCUREMENT OF SUBSTITUTE GOODS OR SERVICES; LOSS OF USE, DATA, OR PROFITS; OR BUSINESS INTERRUPTION) HOWEVER CAUSED AND ON ANY THEORY OF LIABILITY, WHETHER IN CONTRACT, STRICT LIABILITY, OR TORT (INCLUDING NEGLIGENCE OR OTHERWISE) ARISING IN ANY WAY OUT OF THE USE OF THIS SOFTWARE, EVEN IF ADVISED OF THE POSSIBILITY OF SUCH DAMAGE.

- ❑ microSDHC Logo is a trademark of SD-3C, LLC.

Nota: la scheda microSDHC è incorporata nel prodotto e non può essere rimossa.



- ❑ Avviso generale: gli altri nomi di prodotto qui riportati sono utilizzati solo a scopo identificativo e possono essere marchi dei rispettivi proprietari. Epson non rivendica alcun diritto su tali marchi.

---

## Informazioni di assistenza

### Sito Web di supporto

Per ulteriore assistenza, visitare il sito Web di supporto Epson indicato di seguito. Selezionare il paese o la regione di residenza e visitare la sezione relativa al supporto del sito Web Epson locale. Nel sito sono disponibili anche driver, domande frequenti, manuali e altro materiale scaricabile.

<http://support.epson.net/>

<http://www.epson.eu/Support> (Europa)

Se il prodotto Epson non funziona correttamente e non è possibile risolvere il problema, contattare i servizi di assistenza Epson.

### Come contattare l'assistenza Epson

#### Prima di contattare Epson

Se il prodotto Epson in uso non funziona correttamente e non è possibile risolvere il problema attenendosi alle procedure di risoluzione dei problemi indicate nella documentazione del prodotto, contattare i servizi di assistenza Epson. Se l'elenco seguente non contiene alcun centro di assistenza Epson per l'area di residenza, contattare il rivenditore presso cui è stato acquistato il prodotto.

Il centro di assistenza Epson può rispondere più rapidamente se vengono fornite le seguenti informazioni:

- Numero di serie del prodotto  
(L'etichetta con il numero di serie in genere si trova sul retro del prodotto)
- Modello del prodotto
- Versione del software del prodotto  
(Fare clic su **About**, **Version Info** o pulsanti simili nel software del prodotto)
- Marca e modello del computer in uso
- Nome e versione del sistema operativo del computer
- Nome e versione delle applicazioni software generalmente utilizzate con il prodotto

**Nota:**

*In alcuni prodotti, i dati dell'elenco di composizione fax e/o le impostazioni di rete potrebbero essere salvati nella memoria del prodotto. In seguito a eventuali guasti o riparazioni del prodotto, i dati e/o le impostazioni potrebbero andare persi. Anche durante il periodo di garanzia, Epson non può essere ritenuta responsabile della perdita di dati e non è tenuta a eseguire il backup o il recupero di dati e/o impostazioni. Si consiglia pertanto di eseguire un backup dei dati o di prenderne nota.*

#### Assistenza utenti — Europa

Per informazioni su come contattare l'assistenza Epson, consultare il documento di garanzia paneuropeo.

## **Assistenza utenti - Taiwan**

Per informazioni, supporto e servizi di assistenza, contattare:

### **World Wide Web**

<http://www.epson.com.tw>

Sono disponibili informazioni su specifiche dei prodotti, driver da scaricare e domande sui prodotti.

### **HelpDesk Epson**

Telefono: +886-2-80242008

Gli operatori dell'HelpDesk sono in grado di rispondere per telefono ai seguenti quesiti:

- Richieste di informazioni commerciali e sui prodotti
- Domande sull'utilizzo dei prodotti o su eventuali problemi
- Richieste di informazioni sui centri di assistenza e sulla garanzia

### **Centro assistenza riparazioni**

<http://www.tekcare.com.tw/branchMap.page>

Tekcare Corporation è un centro assistenza autorizzato per Epson Taiwan Technology & Trading Ltd.

## **Assistenza utenti - Australia**

Epson Australia è lieta di mettere a disposizione dei propri utenti un servizio clienti di alta qualità. Oltre alla documentazione del prodotto, sono disponibili le seguenti fonti di informazioni:

### **URL Internet**

<http://www.epson.com.au>

Si consiglia agli utenti di visitare le pagine del sito Web di Epson Australia. Il sito può risultare estremamente utile, poiché mette a disposizione degli utenti un'area per il download di driver, punti di contatto Epson, informazioni sui nuovi prodotti e supporto tecnico (tramite e-mail).

### **HelpDesk Epson**

Telefono: 1300-361-054

Per garantire assistenza ai nostri clienti è infine disponibile l'HelpDesk Epson. Gli operatori dell'HelpDesk possono fornire assistenza agli utenti per le operazioni relative a installazione, configurazione e utilizzo del prodotto Epson acquistato. Gli operatori dell'HelpDesk responsabili delle informazioni commerciali possono fornire brochure sui nuovi prodotti Epson e indicare l'ubicazione dei rivenditori o dei centri di assistenza più vicini. Contattando l'HelpDesk, gli utenti troveranno risposta a numerosi quesiti.

Si consiglia di tenere a portata di mano tutte le informazioni necessarie al momento della chiamata. Maggiore è il numero di informazioni a disposizione, più in fretta sarà possibile risolvere il problema. Tra le informazioni fondamentali rientrano la documentazione del prodotto Epson, il tipo di computer, il sistema operativo e le applicazioni in uso, nonché qualsiasi altro tipo di informazione ritenuto necessario.

### **Trasporto del prodotto**

Epson consiglia di conservare la confezione del prodotto per un futuro trasporto.

## Assistenza utenti - Nuova Zelanda

Epson Nuova Zelanda è lieta di mettere a disposizione dei propri utenti un servizio clienti di alta qualità. Oltre alla documentazione del prodotto, per ricevere informazioni vengono messi a disposizione i seguenti canali:

### URL Internet

<http://www.epson.co.nz>

Si consiglia agli utenti di visitare le pagine del sito Web di Epson Nuova Zelanda. Il sito può risultare estremamente utile, poiché mette a disposizione degli utenti un'area per il download di driver, punti di contatto Epson, informazioni sui nuovi prodotti e supporto tecnico (tramite e-mail).

### HelpDesk Epson

Telefono: 0800 237 766

Per garantire assistenza ai nostri clienti è infine disponibile l'HelpDesk Epson. Gli operatori dell'HelpDesk possono fornire assistenza agli utenti per le operazioni relative a installazione, configurazione e utilizzo del prodotto Epson acquistato. Gli operatori dell'HelpDesk responsabili delle informazioni commerciali possono fornire brochure sui nuovi prodotti Epson e indicare l'ubicazione dei rivenditori o dei centri di assistenza più vicini. Contattando l'HelpDesk, gli utenti troveranno risposta a numerosi quesiti.

Si consiglia di tenere a portata di mano tutte le informazioni necessarie al momento della chiamata. Maggiore è il numero di informazioni a disposizione, più in fretta sarà possibile risolvere il problema. Tra le informazioni da preparare: documentazione del prodotto Epson, tipo di computer, sistema operativo, programmi applicativi e tutti i dati ritenuti necessari.

### Trasporto del prodotto

Epson consiglia di conservare la confezione del prodotto per un futuro trasporto.

## Assistenza utenti - Singapore

Le fonti di informazione, supporto e servizi di assistenza presso Epson Singapore sono:

### World Wide Web

<http://www.epson.com.sg>

Sono disponibili informazioni su specifiche dei prodotti, driver da scaricare, risposte alle domande frequenti, informazioni commerciali e supporto tecnico tramite e-mail.

### HelpDesk Epson

Numero gratuito: 800-120-5564

Gli operatori dell'HelpDesk sono in grado di rispondere per telefono ai seguenti quesiti:

- Richieste di informazioni commerciali e sui prodotti
- Domande sull'utilizzo dei prodotti e risoluzione di problemi
- Richieste di informazioni sui centri di assistenza e sulla garanzia

## Assistenza utenti — Thailandia

Per informazioni, supporto e servizi di assistenza, contattare:



## Appendice

### World Wide Web

<http://www.epson.co.th>

Sono disponibili informazioni su specifiche dei prodotti, driver da scaricare e risposte alle domande frequenti; inoltre, è possibile richiedere informazioni tramite e-mail.

### Call center Epson

Telefono: 66-2685-9899

Email: [support@eth.epson.co.th](mailto:support@eth.epson.co.th)

Gli operatori del Call center sono in grado di rispondere per telefono ai seguenti quesiti:

- Richieste di informazioni commerciali e sui prodotti
- Domande sull'utilizzo dei prodotti o su eventuali problemi
- Richieste di informazioni sui centri di assistenza e sulla garanzia

## Assistenza utenti — Vietnam

Per informazioni, supporto e servizi di assistenza, contattare:

### Centro riparazioni Epson

65 Truong Dinh Street, District 1, Hochiminh City, Vietnam.

Telefono (Ho Chi Minh City): 84-8-3823-9239, 84-8-3825-6234

29 Tue Tinh, Quan Hai Ba Trung, Hanoi City, Vietnam

Telefono (Hanoi City): 84-4-3978-4785, 84-4-3978-4775

## Assistenza utenti — Indonesia

Per informazioni, supporto e servizi di assistenza, contattare:

### World Wide Web

<http://www.epson.co.id>

- Informazioni su specifiche dei prodotti e driver da scaricare
- Domande frequenti, informazioni commerciali, domande tramite e-mail

### Hotline Epson

Telefono: +62-1500-766

Fax: +62-21-808-66-799

Gli operatori della Hotline sono in grado di rispondere per telefono o per fax ai seguenti quesiti:

- Richieste di informazioni commerciali e sui prodotti
- Supporto tecnico

## Appendice

### Centro riparazioni Epson

Provincia	Nome società	Indirizzo	Telefono E-mail
DKI JAKARTA	ESS JAKARTA MANGGADUA	Ruko Mall Mangga Dua No. 48 Jl. Arteri Mangga Dua, Jakarta Utara - DKI JAKARTA	(+6221) 62301104 jkt-admin@epson-indonesia.co.id
NORTH SUMATERA	ESC MEDAN	Jl. Bambu 2 Komplek Graha Niaga Nomor A-4, Medan - North Sumatera	(+6261) 42066090 / 42066091 mdn-adm@epson-indonesia.co.id
WEST JAWA	ESC BANDUNG	Jl. Cihampelas No. 48 A Bandung Jawa Barat 40116	(+6222) 4207033 bdg-admin@epson-indonesia.co.id
DI YOGYAKARTA	ESC YOGYAKARTA	YAP Square, Block A No. 6 Jl. C Simanjutak Yogyakarta - DIY	(+62274) 581065 ygy-admin@epson-indonesia.co.id
EAST JAWA	ESC SURABAYA	Hitech Mall Lt. 2 Block A No. 24 Jl. Kusuma Bangsa No. 116 - 118 Surabaya - JATIM	(+6231) 5355035 sby-admin@epson-indonesia.co.id
SOUTH SULAWESI	ESC MAKASSAR	Jl. Cendrawasih NO. 3A, kunjung mae, mariso, MAKASSAR - SULSEL 90125	(+62411) 8911071 mksr-admin@epson-indonesia.co.id
WEST KALIMANTAN	ESC PONTIANAK	Komp. A yani Sentra Bisnis G33, Jl. Ahmad Yani - Pontianak Kalimantan Barat	(+62561) 735507 / 767049 pontianak-admin@epson-indonesia.co.id
RIAU	ESC PEKANBARU	Jl. Tuanku Tambusai No.459A Pekanbaru Riau	(+62761) 8524695 pkb-admin@epson-indonesia.co.id
DKI JAKARTA	ESS JAKARTA SUDIRMAN	Wisma Keiai Lt. 1 Jl. Jenderal Sudirman Kav. 3 Jakarta Pusat - DKI JAKARTA 10220	(+6221) 5724335 ess@epson-indonesia.co.id
EAST JAWA	ESS SURABAYA	Ruko Surya Inti Jl. Jawa No 2-4 Kav. 29 Surabaya - Jawa Timur	(+6231) 5014949 esssby@epson-indonesia.co.id
BANTEN	ESS SERPONG	Ruko Mall WTC Matahari No. 953, Serpong-Banten	(+6221) 53167051 / 53167052 esstag@epson-indonesia.co.id
CENTRAL JAWA	ESS SEMARANG	Komplek Ruko Metro Plaza Block C20 Jl. MT Haryono No 970 Semarang - JAWA TENGAH	(+6224) 8313807 / 8417935 esssmg@epson-indonesia.co.id
EAST KALIMANTAN	ESC SAMARINDA	Jl. KH. Wahid Hasyim (M. Yamin) Kelurahan Sempaja Selatan Kecamatan Samarinda UTARA - SAMARINDA - KALTIM	(+62541) 7272904 escsmd@epson-indonesia.co.id
SOUTH SUMATERA	ESC PALEMBANG	Jl. H.M Rasyid Nawawi No. 249 Kelurahan 9 Ilir Palembang Sumatera Selatan	(+62711) 311330 escplg@epson-indonesia.co.id
EAST JAVA	ESC JEMBER	JL. Panglima Besar Sudirman Ruko no.1D Jember-Jawa Timur (Depan Balai Penelitian & Pengolahan Kakao)	(+62331) 488373 / 486468 jmr-admin@epson-indonesia.co.id

## Appendice

Provincia	Nome società	Indirizzo	Telefono E-mail
NORTH SULAWESI	ESC MANADO	Tekno Megamall Lt LG 11 TK 21, Kawasan Megamas Boulevard, Jl Piere Tendean, Manado - SULUT 95111	(+62431) 8890996 MND-ADMIN@EPSON- INDONESIA.CO.ID

Per altre città non elencate qui, chiamare la Hotline: 08071137766.

### Assistenza utenti - Malaysia

Per informazioni, supporto e servizi di assistenza, contattare:

#### World Wide Web

<http://www.epson.com.my>

- Informazioni su specifiche dei prodotti e driver da scaricare
- Domande frequenti, informazioni commerciali, domande tramite e-mail

#### Call center Epson

Telefono: +60 1800-8-17349

- Richieste di informazioni commerciali e sui prodotti
- Domande sull'utilizzo dei prodotti o su eventuali problemi
- Richieste di informazioni sui centri di assistenza e sulla garanzia

#### Sede centrale

Telefono: 603-56288288

Fax: 603-5628 8388/603-5621 2088

### Assistenza utenti - India

Per informazioni, supporto e servizi di assistenza, contattare:

#### World Wide Web

<http://www.epson.co.in>

Sono disponibili informazioni su specifiche dei prodotti, driver da scaricare e domande sui prodotti.

#### Helpline

- Assistenza, informazioni sul prodotto e ordini di materiali di consumo (Linee BSNL)  
Numero gratuito: 18004250011  
Accessibile dalle 9 alle 18, da lunedì a sabato (tranne festivi)
- Assistenza (utenti CDMA e mobile)  
Numero gratuito: 186030001600  
Accessibile dalle 9 alle 18, da lunedì a sabato (tranne festivi)

## Assistenza utenti — Filippine

Per ottenere assistenza tecnica e altri servizi post vendita, gli utenti sono invitati a contattare Epson Philippines Corporation presso i seguenti numeri di telefono e fax, nonché il seguente indirizzo e-mail:

### World Wide Web

<http://www.epson.com.ph>

Sono disponibili informazioni su specifiche dei prodotti, driver da scaricare e risposte alle domande frequenti; inoltre, è possibile richiedere informazioni tramite e-mail.

### Assistenza clienti Epson Philippines

Numero gratuito: (PLDT) 1-800-1069-37766

Numero gratuito: (Digitale) 1-800-3-0037766

Metro Manila: (+632)441-9030

Sito Web: <https://www.epson.com.ph/contact>

E-mail: [customercare@epc.epson.com.ph](mailto:customercare@epc.epson.com.ph)

Accessibile dalle 9 alle 18, da lunedì a sabato (tranne festivi)

Gli operatori dell'HelpDesk sono in grado di rispondere per telefono ai seguenti quesiti:

- Richieste di informazioni commerciali e sui prodotti
- Domande sull'utilizzo dei prodotti o su eventuali problemi
- Richieste di informazioni sui centri di assistenza e sulla garanzia

### Epson Philippines Corporation

Linea esterna: +632-706-2609

Fax: +632-706-2663